



УТВЕРЖДЕН
Общероссийской
общественной организацией
«Федерация хоккея России»

УТВЕРЖДЕН
Правлением НП «ВХЛ»
(протокол № 3/2019-Пр от 20.08.2019)

**РЕГЛАМЕНТ
ВЫСШЕЙ ХОККЕЙНОЙ ЛИГИ –
КУБКА ШЕЛКОВОГО ПУТИ
(ВСЕРОССИЙСКОГО СОРЕВНОВАНИЯ ПО
ХОККЕЮ СРЕДИ МУЖСКИХ КОМАНД)
СЕЗОН 2019/2020**

Москва, 2019

ОГЛАВЛЕНИЕ

ТЕРМИНЫ, ОПРЕДЕЛЕНИЯ, СОКРАЩЕНИЯ	12
I. ОБЩИЕ ПОЛОЖЕНИЯ	26
ГЛАВА 1. ЦЕЛИ И ЗАДАЧИ ПРОВЕДЕНИЯ СОРЕВНОВАНИЯ.....	26
Статья 1. Цели проведения Соревнования.....	26
Статья 2. Задачи проведения Соревнования.....	26
ГЛАВА 2. ОРГАНИЗАЦИЯ И ПРОВЕДЕНИЕ СОРЕВНОВАНИЯ	26
Статья 3. Права на проведение Соревнования	26
Статья 4. Руководство организацией и проведением Соревнования	27
Статья 5. Регламент Соревнования.....	27
Статья 6. Официальный язык Соревнования.....	28
ГЛАВА 3. ДОПУСК КЛУБОВ К СОРЕВНОВАНИЮ	28
Статья 7. Общие положения.....	28
Статья 8. Документы, предоставляемые Клубами	28
Статья 9. Организационный комитет Соревнования	31
ГЛАВА 4. ОФИЦИАЛЬНЫЕ МЕРОПРИЯТИЯ.....	31
Статья 10. Официальные мероприятия Лиги.....	31
Статья 11. Официальные мероприятия Соревнования	31
II. СПОРТИВНЫЙ РАЗДЕЛ	32
ГЛАВА 5. УЧАСТНИКИ И СХЕМА ПРОВЕДЕНИЯ СОРЕВНОВАНИЯ	32
Статья 12. Состав участников Соревнования	32
Статья 13. Схема проведения Соревнования.....	32
Статья 14. Сроки проведения и календарь Матчей Соревнования	32
ГЛАВА 6. СИСТЕМА ПРОВЕДЕНИЯ И ОПРЕДЕЛЕНИЕ РЕЗУЛЬТАТОВ РЕГУЛЯРНОГО ЧЕМПИОНАТА	32
Статья 15. Система проведения Регулярного чемпионата	32
Статья 16. Матч открытия Регулярного чемпионата	32
Статья 17. Система начисления очков при проведении Регулярного чемпионата	33
Статья 18. Определение результатов и мест команд в Регулярном чемпионате	33
Статья 19. Система начисления очков в Матчах Регулярного чемпионата с аннулированным результатом	34
Статья 20. Система начисления очков за несостоявшиеся Матчи.....	34
Статья 21. Учет результатов технических поражений при подсчете разницы заброшенных и пропущенных шайб.....	34
Статья 22. Форма и порядок подготовки официальных таблиц Соревнования	35
ГЛАВА 7. СИСТЕМА ПРОВЕДЕНИЯ И ОПРЕДЕЛЕНИЕ РЕЗУЛЬТАТОВ ВТОРОГО ЭТАПА СОРЕВНОВАНИЯ (ПЛЕЙ-ОФФ)	36
Статья 23. Порядок определения команд, схема и порядок проведения Матчей плей-офф.....	36
Статья 24. Учет итогов Матчей плей-офф с аннулированным результатом	36

ГЛАВА 8. ПОДВЕДЕНИЕ ИТОГОВ СОРЕВНОВАНИЯ	36
Статья 25. Итоги Регулярного чемпионата	36
Статья 26. Распределение мест по итогам Второго этапа Соревнования	36
Статья 27. Определение результатов Всероссийского соревнования по хоккею	37
ГЛАВА 9. ПРЕДСЕЗОННЫЙ СБОР	37
Статья 28. Общие положения	37
Статья 29. Сроки и содержание заявки Клуба на Предсезонный сбор	38
Статья 30. Организация и проведение предсезонных Матчей (турниров)	39
Статья 31. Собеседование по Правилам игры в хоккей и положениям Регламента.....	40
ГЛАВА 10. ЗАЯВОЧНЫЕ ДОКУМЕНТЫ КЛУБА	41
Статья 32. Заявочные листы	41
Статья 33. Заявочный лист «Основная команда»	42
Статья 34. Заявочный лист «Игроки, командированные из команды (клуба) КХЛ» ...	43
Статья 35. Заявочный лист «Игроки, командированные в команду (клуба) Первенства ВХЛ»	44
Статья 36. Форма заявочного листа и сроки подачи	45
Статья 37. Дозаявка Хоккеистов	46
Статья 38. Основания отказа в заявке/дозаявке Хоккеиста на участие в Соревновании в составе Основной команды	46
Статья 39. Заявка команды на отдельно взятый Матч	46
ГЛАВА 11. ФОРМА УЧАСТНИКОВ СОРЕВНОВАНИЯ	48
Статья 40. Игровая форма команд	48
Статья 41. Номера Хоккеистов.....	49
Статья 42. Форма одежды официальных лиц команды	50
Статья 43. Форма одежды судей в поле и судей в бригаде, обслуживающих Матч.....	50
ГЛАВА 12. ПРАВИЛА ПРОВЕДЕНИЯ МАТЧЕЙ	51
Статья 44. Общие положения	51
Статья 45. Время начала Матчей Соревнования	51
Статья 46. Действия в случае задержек (опоздания) одной из команд к началу Матча	52
Статья 47. Мероприятия и обратный отсчет времени, связанные с началом Матча	54
Статья 48. Перерывы между периодами Матча и порядок выхода команд на ледовую площадку и покидания ледовой площадки после окончания периода (овертайма, Матча).....	55
Статья 49. Предыгровая разминка	56
Статья 50. Порядок исполнения государственных Гимнов	57
Статья 51. Дополнительный период (овертайм) в Матчах Регулярного чемпионата ..	58
Статья 52. Броски, определяющие победителя Матча.....	60
Статья 53. Дополнительный период (овертайм) в Матчах плей-офф	62
Статья 54. Послематчевое рукопожатие	62
Статья 55. Оформление Официального протокола Матча	62

ГЛАВА 13. ОБЯЗАННОСТИ КЛУБА ПО ОРГАНИЗАЦИИ И ПРОВЕДЕНИЮ СОРЕВНОВАНИЯ	63
Статья 56. Общие обязанности Клуба	63
Статья 57. Дополнительные обязанности	64
Статья 58. Общие требования по медицинскому обеспечению участников Соревнования.....	67
ГЛАВА 14. СУДЕЙСТВО И ИНСПЕКТИРОВАНИЕ МАТЧЕЙ	67
Статья 59. Организация судейства.....	67
Статья 60. Состав судейской бригады Матча	68
Статья 61. Инспектирование Матчей	68
Статья 62. Расходы, связанные с организацией судейства и инспектированием Матчей Соревнования	69
Статья 63. Порядок прибытия Судей к месту проведения Матча	69
Статья 64. Действия Главного судьи перед началом Матча	69
Статья 65. Порядок использования системы «Видеогол» и Судья видеоповторов на ледовой арене	70
Статья 66. Действия Главного судьи после окончания Матча.....	73
Статья 67. Порядок исправления ошибок в Официальных протоколах Матчей	74
ГЛАВА 15. СПОРТИВНО-ДИСЦИПЛИНАРНЫЕ НАРУШЕНИЯ И САНКЦИИ	74
Статья 68. Общие положения.....	74
Статья 69. Дополнительные санкции	75
Статья 70. Порядок и особенности наложения санкций.....	81
Статья 71. Учет спортивно-дисциплинарных нарушений и санкций	81
ГЛАВА 16. ПОДАЧА И РАССМОТРЕНИЕ ПРОТЕСТОВ	82
Статья 72. Общие положения.....	82
Статья 73. Порядок подачи протеста.....	82
Статья 74. Оставление протеста без рассмотрения.....	82
Статья 75. Порядок и сроки рассмотрения протеста	83
Статья 76. Принятие решения по протесту.....	83
ГЛАВА 17. СТАТИСТИКА	83
Статья 77. Организация статистического обеспечения Соревнования	83
Статья 78. Состав статистической бригады на Матчах, порядок формирования	84
Статья 79. Расходы по оплате услуг статистической бригады	84
Статья 80. Действия статистической бригады перед началом Матча	85
Статья 81. Действия статистической бригады во время Матча.....	85
Статья 82. Действия статистической бригады по окончании Матча Соревнования	85
Статья 83. Внесение изменений в официальную статистику Соревнования	85
ГЛАВА 18. НАГРАЖДЕНИЕ ПОБЕДИТЕЛЕЙ	86
Статья 84. Общие положения.....	86
Статья 85. Награды и призы Регулярного чемпионата.....	86
Статья 86. Награды и призы по итогам Второго этапа Соревнования.....	86
Статья 87. Церемония награждения победителей Соревнования.....	87
Статья 88. Порядок передачи и возвращения Кубка Петрова.....	87

Статья 89. Награды Всероссийского соревнования по хоккею	88
Статья 90. Индивидуальные призы Соревнования	88
III. ТЕХНИЧЕСКИЙ РАЗДЕЛ	88
ГЛАВА 19. СПОРТСООРУЖЕНИЯ. ПОРЯДОК ДОПУСКА. ПРАВА И ОБЯЗАННОСТИ	88
Статья 91. Общие положения.....	88
Статья 92. Процедура допуска Спортсооружения к Соревнованию	90
Статья 93. Мероприятия по допуску Спортсооружения на отдельно взятый Матч	91
ГЛАВА 20. МАТЕРИАЛЬНО-ТЕХНИЧЕСКОЕ ОСНАЩЕНИЕ СПОРТСООРУЖЕНИЯ	92
Статья 94. Индивидуальные зрительские места	92
Статья 95. Хоккейная (игровая) площадка	92
Статья 96. Система «Видеогол»	94
Статья 97. Информационное табло	95
Статья 98. Звуковое оборудование и его использование во время проведения Матча	96
Статья 99. Раздевалки команд	97
Статья 100. Обеспечение работы медицинского персонала.....	98
Статья 101. Обеспечение работы судейской бригады	98
Статья 102. Обеспечение работы статистической бригады	99
Статья 103. Обеспечение телетрансляций	99
Статья 104. Пресс-зона.....	100
Статья 105. Дополнительные требования	100
ГЛАВА 21. ОБЕСПЕЧЕНИЕ БЕЗОПАСНОСТИ	102
Статья 106. Общие положения.....	102
Статья 107. Материально-техническое оснащение по обеспечению безопасности ...	103
Статья 108. Обязательные документы по обеспечению безопасности	104
Статья 109. Порядок обеспечения безопасности при проведении Матчей	104
Статья 110. Матчи повышенной степени риска	107
Статья 111. Права и обязанности зрителей при посещении Матчей.....	108
Статья 112. «Гостевой» сектор.....	109
Статья 113. Билетная программа.....	110
IV. ПРАВОВОЙ РАЗДЕЛ	111
ГЛАВА 22. СТАТУСЫ ХОККЕИСТОВ	111
Статья 114. Виды статусов Хоккеистов	111
Статья 115. «Действующий контракт» и «Игрок, закрепленный за Клубом».....	112
Статья 116. Квалификационное предложение	113
Статья 117. Контрактное предложение	114
Статья 118. Статус «Ограниченно свободный агент» (ОСА)	115
Статья 119. Статус «Неограниченно свободный агент» (НСА).....	117
Статья 120. Статус «Юниор».....	117
Статья 121. Статус «Конфликт».....	117
Статья 122. Статус «Закрепленные права»	119

Статья 123. Статус «Иностраный Игрок»	121
Статья 124. Статус «Травмированный Игрок»	121
ГЛАВА 23. КОНТРАКТ ХОККЕИСТА	123
Статья 125. Общие положения	123
Статья 126. Регистрация Контракта	124
Статья 127. Первый Контракт профессионального Хоккеиста	125
Статья 128. Условия оплаты труда и иных денежных выплат	127
Статья 129. Оплата труда Хоккеиста при дисквалификации	130
Статья 130. Виды Контрактов Хоккеиста	130
Статья 131. Односторонний Контракт Хоккеиста	130
Статья 132. Двусторонний Контракт Хоккеиста	132
Статья 133. Трехсторонний контракт Хоккеиста	132
Статья 134. Пробный Контракт	134
Статья 135. Контракт Юниора	136
ГЛАВА 24. ПРАВА И ОБЯЗАННОСТИ ХОККЕИСТА	136
Статья 136. Права Хоккеиста	136
Статья 137. Обязанности Хоккеиста	137
ГЛАВА 25. ПРАВА И ОБЯЗАННОСТИ КЛУБА	141
Статья 138. Права Клуба	141
Статья 139. Обязанности Клуба	143
ГЛАВА 26. ПЕРЕВОД НА ДРУГУЮ РАБОТУ. ПЕРЕМЕЩЕНИЕ	148
Статья 140. Обмен (перевод на другую работу)	148
Статья 141. Список отказов	150
Статья 142. Перемещение Хоккеиста	151
Статья 143. Перемещение Хоккеиста из Клуба КХЛ в Клуб ВХЛ	153
Статья 144. Переходы Юниоров	154
Статья 145. Компенсация при переходе Хоккеиста в статусе «Ограниченно свободный агент»	154
Статья 146. Компенсация при переходе Хоккеиста в статусе «Юниор»	156
ГЛАВА 27. ПРЕКРАЩЕНИЕ (РАСТОРЖЕНИЕ) КОНТРАКТА ХОККЕИСТА. РАЗРЕШЕНИЕ СПОРОВ	156
Статья 147. Основания прекращения Контракта Хоккеиста	156
Статья 148. Расторжение Контракта Хоккеиста по соглашению сторон	157
Статья 149. Расторжение Контракта по инициативе Хоккеиста (по собственному желанию)	157
Статья 150. Досрочное расторжение Контракта по инициативе Клуба	159
Статья 151. Расторжение Контракта по инициативе Клуба по основаниям, которые относятся к дисциплинарным взысканиям	160
Статья 152. Расторжение Контракта по инициативе Хоккеиста, санкционированное Лигой	162
Статья 153. Расторжение Контракта по обстоятельствам, не зависящим от воли сторон	164
Статья 154. Разрешение споров	165

V. МАРКЕТИНГ И КОММУНИКАЦИИ	165
ГЛАВА 28. ОБЩИЕ ПОЛОЖЕНИЯ	165
Статья 155. Права Лиги.....	165
Статья 156. Права и обязанности Клуба.....	166
ГЛАВА 29. ПРЕСС-СЛУЖБА КЛУБА	169
Статья 157. Общие положения.....	169
Статья 158. Требования к фотографиям и подписям (автографам).....	169
Статья 159. Пресс-конференция.....	170
ГЛАВА 30. РЕКЛАМНАЯ ДЕЯТЕЛЬНОСТЬ	171
Статья 160. Общие положения о размещении рекламы	171
Статья 161. Соглашение о распределении рекламного пространства.....	172
Статья 162. Размещение рекламы и иных материалов на спортивной экипировке и одежде официальных лиц	172
Статья 163. Размещение рекламы и иных материалов на ледовой арене	173
Статья 164. Размещение рекламы на информационном табло	174
Статья 165. Размещение рекламы на интернет-сайте	174
Статья 166. Полиграфическая продукция	174
Статья 167. Сувенирная продукция	175
Статья 168. Наружная реклама.....	175
Статья 169. Возмещение расходов на изготовление рекламных материалов	175
ГЛАВА 31. ТЕЛЕВИЗИОННЫЕ И ИНТЕРНЕТ-ТРАНСЛЯЦИИ.....	176
Статья 170. Права и обязанности Клубов	176
Статья 171. Организация и осуществление интернет-трансляций	176
Статья 172. Организация и осуществление телевизионных трансляций.....	177
Статья 173. Рекламная пауза	179
ГЛАВА 32. СРЕДСТВА МАССОВОЙ ИНФОРМАЦИИ.....	181
Статья 174. Направления и порядок взаимодействия Лиги и Клубов со СМИ.....	181
Статья 175. Аккредитации представителей СМИ на мероприятиях, проводимых Лигой	181
Статья 176. Права и обязанности Лиги при аккредитации представителей СМИ.....	181
Статья 177. Права и обязанности Клубов при аккредитации представителей СМИ..	182
Статья 178. Использование аппаратуры.....	182
Статья 179. Интервью	183
VI. ДИСЦИПЛИНАРНЫЙ РАЗДЕЛ	184
ГЛАВА 33. ОБЩАЯ ЧАСТЬ	184
Статья 180. Общие положения о дисциплинарном производстве	184
ГЛАВА 34. ОСОБЕННАЯ ЧАСТЬ	185
Статья 181. Ответственность за нарушения положений Спортивного раздела Регламента.....	185
Статья 182. Ответственность за нарушения положений Технического раздела Регламента.....	190

Статья 183. Ответственность за нарушения положений Правового раздела Регламента.....	191
Статья 184. Ответственность за нарушения положений раздела «Маркетинг и коммуникации» Регламента.....	193
Статья 185. Ответственность за нарушения положений Медицинского раздела Регламента.....	195
Статья 186. Ответственность Судей	195
VII. МЕДИЦИНСКИЙ РАЗДЕЛ.....	196
ГЛАВА 35. МЕДИЦИНСКОЕ ОБЕСПЕЧЕНИЕ КЛУБОВ ЛИГИ	196
Статья 187. Общие положения.....	196
Статья 188. Электронный медицинский портал.....	197
Статья 189. Лицензирование медицинской деятельности в Клубе	197
Статья 190. Медицинская служба Клуба. Требования к квалификации врачей Клуба.....	197
Статья 191. Функциональные обязанности врачей Клубов	198
Статья 192. Требования к медицинской укладке сумки врача.....	200
ГЛАВА 36. ТРЕБОВАНИЯ К МЕДИЦИНСКИМ ПУНКТАМ СПОРТСООРУЖЕНИЙ И ОСНАЩЕНИЮ МЕДИЦИНСКОГО КАБИНЕТА КЛУБОВ	201
Статья 193. Требования по организации и оснащению медицинского пункта объекта спорта	201
Статья 194. Рекомендации к лекарственному и инструментальному оснащению медицинского кабинета Клуба	201
Статья 195. Требования к пункту Допинг-контроля.....	202
ГЛАВА 37. МЕДИЦИНСКИЕ ОСМОТРЫ (ОБСЛЕДОВАНИЯ) ХОККЕИСТОВ	202
Статья 196. Содержание и сроки проведения Углубленного медицинского обследования (УМО).....	202
Статья 197. Алгоритм принятия решений при обнаружении неблагоприятных изменений в состоянии здоровья Хоккеистов	203
ГЛАВА 38. СВОДНОЕ МЕДИЦИНСКОЕ ЗАКЛЮЧЕНИЕ О СОСТОЯНИИ ЗДОРОВЬЯ И ФУНКЦИОНАЛЬНОМ СОСТОЯНИИ ХОККЕИСТОВ.....	204
Статья 198. Сроки и порядок подачи Сводного медицинского заключения о состоянии здоровья и функциональном состоянии Хоккеистов	204
Статья 199. Форма сводного медицинского заключения о состоянии здоровья и функциональном состоянии Хоккеистов	205
Статья 200. Срок действия медицинского допуска к тренировкам и соревнованиям	206
ГЛАВА 39. ТРЕБОВАНИЯ К МЕДИЦИНСКОМУ ОБЕСПЕЧЕНИЮ МАТЧЕЙ	206
Статья 201. Общие требования к медицинскому обеспечению Матчей.....	206
Статья 202. Формирование медицинской бригады на Матч	206
Статья 203. Функции медицинской бригады	207
Статья 204. Размещение дежурного медицинского персонала на Спортсооружении	208
Статья 205. Порядок оказания медицинской помощи во время Матча	208

Статья 206. Действия врача команды при подозрении на сотрясение головного мозга у Хоккеиста во время Матча или тренировки.....	209
VIII. ANTIДОПИНГОВЫЙ РАЗДЕЛ	210
ГЛАВА 40. ANTIДОПИНГОВЫЕ МЕРОПРИЯТИЯ СОРЕВНОВАНИЯ	210
Статья 207. Нормативные документы, регламентирующие проведение антидопинговых мероприятий в Лиге	210
Статья 208. Организация сбора и анализа допинг-проб	210
Статья 209. Условия проведения антидопинговых мероприятий в Соревновании	211
ПРИЛОЖЕНИЯ К РЕГЛАМЕНТУ:	
<i>Приложение № 1. Заявка-анкета на допуск в сезоне к участию в Соревновании.....</i>	212
<i>Приложение № 2. Протокол собеседования по Правилам игры в хоккей и ознакомления с Регламентом.....</i>	215
<i>Приложение № 3. Заявочный лист на Основную команду.....</i>	216
<i>Приложение № 4. Заявочный лист на игроков, командированных из команды (Клуба) КХЛ.....</i>	218
<i>Приложение № 5. Заявочный лист на игроков, командированных в команду (Клуб) Первенства ВХЛ.....</i>	219
<i>Приложение № 6. Дозаявочный лист на Основную команду.....</i>	220
<i>Приложение № 7. Заявочный лист команды.....</i>	221
<i>Приложение № 8. Договор о переходе хоккеиста, находящегося в статусе «Ограниченно свободный агент».....</i>	223
<i>Приложение № 9. Соглашение о взаимном отказе от заключения Контракта.....</i>	225
<i>Приложение № 10. Контракт Профессионального Хоккеиста «Основная команда» (односторонний Контракт).....</i>	226
<i>Приложение № 11. Контракт Профессионального Хоккеиста «Основная команда плюс Вторая команда» (двусторонний Контракт).....</i>	234
<i>Приложение № 12. Контракт Профессионального Хоккеиста «Основная команда плюс Вторая, молодежная команды» (трехсторонний Контракт).....</i>	242
<i>Приложение № 13. Пробный Контракт Профессионального Хоккеиста «Пробный Контракт»</i>	250
<i>Приложение № 14. Договор о временном переходе Хоккеиста, находящегося на действующем Контракте в Клубе КХЛ, для прохождения предсезонного сбора в Клубе ВХЛ.....</i>	256
<i>Приложение № 15. Договор о временном переходе Хоккеиста, находящегося на действующем Контракте в Клубе ВХЛ, для прохождения предсезонного сбора в Клубе Первенства ВХЛ или команде, не входящей в систему КХЛ/ВХЛ/МХЛ.....</i>	258
<i>Приложение № 16. Договор о переводе Хоккеиста на другую работу</i>	260
<i>Приложение № 17. Договор о переходе Хоккеиста между Клубами ВХЛ и Первенства ВХЛ.....</i>	262
<i>Приложение № 18. Договор о спортивном сотрудничестве</i>	264
<i>Приложение № 19. Договор о временном переходе Хоккеистов, находящихся на действующем Контракте, из Клуба ВХЛ в Клуб Первенства ВХЛ.....</i>	266
<i>Приложение № 20. Соглашение о прекращении Контракта Профессионального Хоккеиста «Соглашение сторон»</i>	267

Приложение № 21. Соглашение о прекращении Контракта Профессионального Хоккеиста «Инициатива Хоккеиста»	269
Приложение № 22. Соглашение о прекращении Контракта Профессионального Хоккеиста «Инициатива Клуба».....	271
Приложение № 23. Акт соответствия спортооружения и хоккейного Клуба требованиям Регламента ВХЛ.....	273
Приложение № 24. Протокол оперативно-технического осмотра спортивного сооружения	282
Приложение № 25. Акт готовности спортивного сооружения.....	284
Приложение № 26. Технические вопросы и порядок размещения государственных и иных флагов на спортооружениях.....	286
Приложение № 27. Схемы расположения и изображения с камер системы «Видеогол», панорамной камеры и дополнительных камер на синих линиях.....	290
Приложение № 28. Правила поведения в спортооружении во время проведения Матчей ВХЛ.....	294
Приложение № 29. Положение о Комиссии по статистике и экспертной оценке официальных протокол Матчей.....	298
Приложение № 30. Положение об аккредитации представителей средств массовой информации (СМИ)	301
Приложение № 31. Положение о Комиссарах Матчей	306
Приложение № 32. Рапорт Комиссара Матча	309
Приложение № 33. Положение о Комиссии по контрактным спорам.....	315
Приложение № 34. Положение о Комиссии по определению лучших Хоккеистов ...	320
Приложение № 35. Организация видеотрансляций Матчей через Интернет.....	321
Приложение № 36. Проектируемые спортооружения	323
Приложение № 37. Требования к бортовым системам в проектируемых спортооружениях	326
Приложение № 38. Положение об удостоверениях ВХЛ.....	328
Приложение № 39. Требования к пункту Допинг-контроля.....	329
Приложение № 40. Состав медицинской бригады на спортооружении на время проведения Матчей	330
Приложение № 41. Рекомендуемая комплектация укладки врача по спортивной медицине.....	331
Приложение № 42. Положение об организации деятельности Главного врача Соревнований при проведении Матчей	332
Приложение № 43. Протокол ознакомления с Общероссийскими антидопинговыми правилами.....	333
Приложение № 44. Медицинская справка (подтверждение)	334
Приложение № 45. Медицинская справка (предположительный период лечения)....	335
Приложение № 46. Медицинская выписка (завершение лечения Хоккеиста).....	336
Приложение № 47. Медицинская выписка (продолжение лечения Хоккеиста).....	337
Приложение № 48. Положение об электронном медицинском портале	338
Приложение № 49. Рекомендуемая программа углубленного медицинского обследования (УМО) Хоккеистов ВХЛ.....	340
Приложение № 50. Рекомендуемое оснащение медицинского кабинета Клуба.....	341

<i>Приложение № 51. Сводное медицинское заключение о состоянии здоровья и функциональном состоянии Хоккеистов</i>	<i>342</i>
<i>Приложение № 52. Положение об электронном журнале Главного врача Соревнований</i>	<i>343</i>
<i>Приложение № 53. Порядок организации экстренной медицинской помощи пострадавшему (травмированному) игроку (Хоккеисту) на льду</i>	<i>345</i>
<i>Приложение № 54. Порядок профилактических и противоэпидемических мероприятий в случаях выявления среди Хоккеистов и сотрудников Клуба больного с подозрением на инфекционное заболевание</i>	<i>347</i>
<i>Приложение № 55. Положение об организации и работе группы по уборке ледовой поверхности хоккейной площадки во время проведения рекламных пауз</i>	<i>351</i>
<i>Приложение № 56. Процедура дополнительного видеопросмотра по запросу Тренера</i>	<i>355</i>
<i>Приложение № 57. Требование по подготовке и эксплуатации ледовой поверхности</i>	<i>357</i>

ТЕРМИНЫ, ОПРЕДЕЛЕНИЯ, СОКРАЩЕНИЯ

АГЕНТ	Субъект профессионального спорта, аккредитованный в соответствии с установленным порядком и имеющий право осуществлять посредством совершения юридических и иных действий деятельность по содействию в трудоустройстве Хоккеистов и Тренеров в Клубы, в том числе представляющий интересы Хоккеистов и/или Тренеров в переговорах с целью заключения (изменения, прекращения) трудового договора.
АДАМС (ADAMS)	Система антидопингового администрирования, представляющая собой веб-инструмент управления базами данных для ввода, хранения, обмена данными и отчетности, предназначенная для оказания помощи заинтересованным сторонам и ВАДА в их антидопинговых мероприятиях, с соблюдением законодательства о защите персональных данных.
АККРЕДИТАЦИОННАЯ КАРТА СМИ	Документ, выдаваемый Лигой и являющийся ее собственностью, дающий представителю СМИ право доступа и работы в определенных зонах Спортсооружения, в котором проводятся Матчи Соревнования.
АККРЕДИТАЦИЯ СМИ	Процедура, в ходе которой Лига официально признает право СМИ на осуществление профессиональной деятельности на Матчах Соревнования.
АККРЕДИТОВАННЫЙ ПРЕДСТАВИТЕЛЬ СМИ	Сотрудник СМИ, получивший допуск Лиги на Матчи Соревнований и иные официальные мероприятия Лиги на протяжении всего сезона.
АНТИДОПИНГОВАЯ ОРГАНИЗАЦИЯ	Национальное антидопинговое агентство, имеющее аккредитацию ВАДА.
АПЕЛЛЯЦИОННЫЙ КОМИТЕТ ФХР	Юрисдикционный орган ФХР, рассматривающий жалобы на решения Дисциплинарного комитета ФХР в пределах компетенции, предусмотренной Дисциплинарным регламентом ФХР.

БОЛЕЛЬЩИК	Лицо, находящееся в Спортсооружении в целях просмотра Матча, а также открыто демонстрирующее свои симпатии к определенному Клубу во время проведения Матча Соревнования до его начала и по окончании как на территории Спортсооружения, так и вне его.
ВАДА	Всемирное Антидопинговое Агентство (World Anti-Doping Agency – WADA).
ВНЕОЧЕРЕДНЫЕ МЕДИЦИНСКИЕ ОСМОТРЫ (ОБСЛЕДОВАНИЯ)	Внеочередные медицинские осмотры (обследования) Хоккеистов по их просьбам в соответствии с медицинскими рекомендациями и Трудовым кодексом Российской Федерации.
ВРАЧ КЛУБА	Штатный сотрудник Клуба, имеющий оконченное высшее медицинское образование и действующий сертификат специалиста по лечебной физической культуре и спортивной медицине, чья основная деятельность связана с контролем состояния здоровья Хоккеистов и их лечением.
ГЛАВНЫЙ АРБИТР ВХЛ	Официальное лицо ВХЛ, которое обеспечивает организацию квалифицированного судейства Матчей, а также осуществляет контроль его качества.
ГЛАВНЫЙ ВРАЧ СОРЕВНОВАНИЙ	Сотрудник/представитель Спортсооружения, отвечающий за организацию и оказание медицинской помощи на этапе подготовки к Матчам Соревнования, непосредственно во время Матча и по его окончании.
«ГОСТЕВОЙ» СЕКТОР (СЕКТОР ДЛЯ АКТИВНОЙ ПОДДЕРЖКИ)	Часть трибун Спортсооружения, где отдельно от остальных зрителей и болельщиков размещаются фанаты, а также при желании болельщики Клуба-«гостя».
ДИСЦИПЛИНАРНЫЙ КОМИТЕТ ФХР / ДК ФХР	Юрисдикционный орган ФХР, который в качестве первой инстанции рассматривает случаи совершения дисциплинарных нарушений, предусмотренных Дисциплинарным регламентом ФХР, Кодексом этики ФХР, а также иными положениями

	(Регламентов) о спортивных соревнованиях. В качестве второй инстанции рассматривает жалобы на решения филиалов ФХР, в том числе юрисдикционных органов филиалов ФХР, Региональных федераций хоккея и других субъектов хоккея России на основании Дисциплинарного регламента ФХР, Кодекса этики ФХР, а также иных положений (регламентов) о спортивных соревнованиях.
ДОГОВОР ОБ УЧАСТИИ В СОРЕВНОВАНИИ	Соглашение между Лигой и Клубом, согласно которому у них возникают права и обязанности в связи с участием Клуба в Соревновании.
ДОПИНГ-КОНТРОЛЬ	Все стадии и процессы, начиная с планирования, тестирования и заканчивая окончательным рассмотрением апелляции, включая все стадии и процессы между ними, такие, как предоставление информации о местонахождении, сбор и транспортировка проб, лабораторные исследования, запрос на терапевтическое использование, обработка результатов и проведение слушаний.
ЗАПРЕЩЕННЫЙ СПИСОК	Перечень запрещенных ВАДА субстанций и методов, публикуемый и пересматриваемый в порядке, предусмотренном ВАДА.
ЗРИТЕЛЬ	Физическое лицо, находящееся в месте проведения спортивного мероприятия в целях его просмотра, не являющееся его участником и иным образом не задействованное в проведении такого мероприятия. В целях настоящего Регламента в понятие «зритель» входят понятия «болельщик» и «фанат».
ИИХФ	Международная федерация хоккея на льду (International Ice Hockey Federation).
ИНОСТРАННЫЙ КЛУБ	Хоккейный Клуб, имеющий местонахождение за пределами территории Российской Федерации. В целях настоящего Регламента местонахождение – место, где Клуб осуществляет свою повседневную деятельность, в частности,

	но не ограничиваясь, местом, где Клуб проводит свои «домашние» Матчи.
ИНСПЕКТОР ДОПИНГ-КОНТРОЛЯ / ИДК	Официальное, специально обученное лицо, уполномоченное антидопинговой организацией, ответственное за проведение процедуры сбора проб.
ИНСПЕКТОР МАТЧА	Официальное лицо, назначенное Управлением судейства ФХР для инспектирования Матча.
КВАЛИФИКАЦИОННОЕ ПРЕДЛОЖЕНИЕ	Контрактное предложение, посредством которого за Клубом, с которым у Хоккеиста заканчивается срок действия Контракта, закрепляется приоритетное право на заключение нового Контракта с этим Хоккеистом.
КЛУБ / ХОККЕЙНЫЙ КЛУБ	Юридическое лицо, независимо от его организационно-правовой формы, осуществляющее деятельность в области хоккея в качестве основного вида деятельности, которое является участником Соревнования на основании Договора об участии в «Высшей хоккейной лиге – Кубке Шелкового пути» (Всероссийском соревновании по хоккею среди мужских команд) в сезоне 2019/2020.
КЛУБ КХЛ	Участник Чемпионата Континентальной хоккейной лиги – Чемпионата России по хоккею среди мужских команд.
КЛУБ МХЛ	Участник Чемпионата Молодежной хоккейной лиги – Первенства России по хоккею среди юниоров до 21 года.
КЛУБ НМХЛ	Участник Всероссийского соревнования по хоккею среди юниоров до 21 года «Первенство Национальной молодежной хоккейной лиги».
КОМАНДА КЛУБА КХЛ	Команда Клуба КХЛ, принимающая участие в Чемпионате КХЛ и из которой Клуб имеет право принимать Хоккеистов, находящихся на Контрактах с Клубом КХЛ.
КОМАНДИРОВАННЫЕ ХОККЕИСТЫ ИЗ КЛУБА КХЛ	Хоккеисты, имеющие действующие и зарегистрированные в ЦИБ КХЛ Контракты с Клубом КХЛ, командированные в Клубы Лиги.

КОМИССАР МАТЧА	Официальное лицо, утвержденное Управляющим директором Лиги для непосредственной организации и контроля проведения Матчей Соревнования.
КОМИССИЯ ПО ДОПУСКУ КЛУБОВ К УЧАСТИЮ В СОРЕВНОВАНИИ	Коллегиальный совещательный орган Лиги, формируемый в целях упорядочения процедуры допуска Клубов к участию в Соревновании.
КОМИССИЯ ПО КОНТРАКТНЫМ СПОРАМ	Коллегиальный орган Лиги, сформированный для разрешения споров, связанных с квалификационными и контрактными предложениями, и иных споров, связанных с исполнением Контрактов Хоккеистов.
КОМИССИЯ ПО ОПРЕДЕЛЕНИЮ ЛУЧШИХ ХОККЕИСТОВ	Коллегиальный орган Лиги, сформированный для определения и утверждения лучших Хоккеистов Соревнования.
КОМИССИЯ ПО СТАТИСТИКЕ И ЭКСПЕРТНОЙ ОЦЕНКЕ ОФИЦИАЛЬНЫХ ПРОТОКОЛОВ МАТЧЕЙ	Постоянно действующий орган Лиги, осуществляющий проверку достоверности статистических сведений, вносимых в официальные протоколы Матчей Соревнования.
КОНТРАКТ ПРОФЕССИОНАЛЬНОГО ХОККЕИСТА / КОНТРАКТ	Двустороннее соглашение об установлении трудовых отношений между Клубом и Хоккеистом, на основании которого определяется принадлежность Хоккеиста к Клубу.
КХЛ	В зависимости от контекста – Общество с ограниченной ответственностью «Континентальная хоккейная лига» или Чемпионат КХЛ.
ЛИГА / НП «ВХЛ» / ВХЛ	Некоммерческое партнерство «Высшая хоккейная лига» - профессиональная спортивная лига, осуществляющая организацию и проведение соревнования «Высшая хоккейная лига – Кубок Шелкового пути» (Всероссийское соревнование по хоккею среди мужских команд).
МАТЧ	Хоккейный Матч Соревнования. Для команды, проводящей Матч на Спортсооружении, собственником, арендатором или пользователем которого является ее Хоккейный Клуб, Матч

	считается «домашним», а для другой команды, участвующей в Матче, – «гостевым». Команда, проводящая «домашний» Матч, называется командой-«хозяином», команда, проводящая «гостевой» Матч – командой-«гостем».
МЕДИЦИНСКАЯ БРИГАДА НА МАТЧ	Врачи и медицинские работники Спортсооружения, скорой медицинской помощи и Клуба, осуществляющие медицинское обеспечение, включающее в себя оказание медицинской помощи участникам Матча, работникам Спортсооружения и зрителям, при подготовке к Матчу, непосредственно на Матче и по окончании Матча.
МЕДИЦИНСКАЯ СЛУЖБА КЛУБА	Врачи и медицинские работники Клуба, осуществляющие медицинскую деятельность в рамках имеющейся у Клуба лицензии на медицинскую деятельность, организующие и осуществляющие весь комплекс лечебно-диагностических и реабилитационных мероприятий для Хоккеистов Клуба.
МЕДИЦИНСКИЙ КАБИНЕТ КЛУБА	Специально выделенное помещение, где хранятся лекарственные препараты и оборудование, а также проводятся необходимые лечебно-диагностические мероприятия врачами Клуба.
МЕДИЦИНСКИЙ ОТДЕЛ ЛИГИ	Структурное подразделение Лиги, осуществляющее сбор медицинской информации и контроль медицинского обеспечения Клубов и хоккейных Матчей, проводимых под эгидой Лиги.
МЕДИЦИНСКИЙ ПУНКТ (МЕДПУНКТ) СПОРТСООРУЖЕНИЯ	Специально выделенное помещение на Спортсооружении, оборудованное для оказания первичной медико-санитарной помощи участникам соревнований и Хоккеистам, в том числе на этапах медицинской эвакуации до прибытия машины скорой медицинской помощи, а также предназначенное для проведения медицинскими работниками мероприятий по предупреждению и снижению заболеваемости и травматизма в момент проведения соревнований.
МЕДИЦИНСКИЙ РАБОТНИК КЛУБА	Штатный сотрудник Клуба, имеющий оконченное среднее медицинское

	образование и действующий сертификат специалиста по специальности «Медицинский массаж» или «Лечебная физкультура», помогающий Врачу Клуба в выполнении его функциональных обязанностей.
МИКСТ-ЗОНА (СМЕШАННАЯ ЗОНА)	Специально организованная зона для общения аккредитованных СМИ с участниками Матча после его завершения на каждом Спортсооружении.
МОЛОДЕЖНАЯ КОМАНДА	Команда Клуба, принимающая участие в Чемпионате МХЛ /Первенстве НМХЛ / ином соревновании по хоккею среди молодежных команд или юниоров до 21 года.
ПЕРВЕНСТВО НМХЛ	Всероссийское соревнование по хоккею среди юниоров до 21 года «Первенство Национальной молодежной хоккейной Лиги».
ОБМЕН ХОККЕИСТОВ	Встречный переход Хоккеистов из одного Клуба в другой в соответствии с трудовым законодательством Российской Федерации, локальными нормативными актами Лиги и КХЛ, Регламентом, Контрактом, а также переход Хоккеиста из одного Клуба в другой с уплатой денежной компенсации в порядке, установленном настоящим Регламентом.
ОСНОВНАЯ КОМАНДА	Команда Клуба, принимающая участие в Соревновании.
ОТДЕЛ МАРКЕТИНГА И КОММУНИКАЦИЙ ЛИГИ	Структурное подразделение Лиги, осуществляющее реализацию коммерческих и маркетинговых прав на Соревновании и контроль исполнения соответствующих договоров, а также организацию взаимодействия со СМИ.
ОТДЕЛ РЕГИСТРАЦИИ И СТАТИСТИКИ ЛИГИ	Структурное подразделение Лиги, осуществляющее формирование информационной базы в отношении контрактного статуса Хоккеиста, проверку и регистрацию контрактов Хоккеистов и иных документов.
ОТДЕЛ СУДЕЙСТВА ЛИГИ	Структурное подразделение ВХЛ, обеспечивающее отбор и назначение судей, организацию квалифицированного

	судейства Матчей, а также осуществляющее контроль его качества.
ОФИЦИАЛЬНЫЙ ПРОТОКОЛ МАТЧА	Официальный документ установленной формы, подписанный представителями команд, участвующих в Матче, и Главными судьями Матча, фиксирующий количественно-качественные характеристики, особые замечания и результат Матча.
ПЕРВЕНСТВО ВХЛ	Всероссийское соревнование по хоккею среди мужских команд «Первенство Высшей хоккейной лиги».
ПЕРИОДИЧЕСКИЕ МЕДИЦИНСКИЕ ОСМОТРЫ (ОБСЛЕДОВАНИЯ)	Медицинские осмотры (обследования), проводимые на различных этапах спортивной подготовки, а также после кратковременных текущих заболеваний с целью определения состояния здоровья, функциональных возможностей систем организма, уровня физической работоспособности Хоккеиста и предупреждения спортивного травматизма в течение срока действия Контракта Хоккеиста с Клубом.
ПРАВИЛА ИГРЫ В ХОККЕЙ	Правила вида спорта «хоккей», разработанные ФХР и утвержденные Министерством спорта Российской Федерации в установленном порядке.
ПРЕДСЕЗОННЫЙ СБОР	Спортивное мероприятие, организуемое и проводимое Клубами в установленные Регламентом сроки.
ПРОБА	Любой биологический материал, собираемый с целью проведения допинг-контроля.
ПРОФЕССИОНАЛЬНЫЙ ХОККЕИСТ / ХОККЕИСТ / ИГРОК	Спортсмен, основным видом деятельности которого является игра в хоккей в составах хоккейных команд на основании Контракта с Клубом, получающий от Клуба заработную плату и/или иное денежное вознаграждение, а также спортсмен, спортивные права на которого принадлежат Клубу.
ПСТТП	Полустационарный телевизионный транслирующий пункт – помещение на Спортсооружении, оборудованное силовыми, триаксиальными, коаксиальными, звуковыми и другими

	разъемами, куда сходится кабельная система Спортсооружения, предназначенная для подключения телевизионной техники.
ПТС	Передвижная телевизионная станция – комплекс телевизионной аппаратуры, смонтированной в транспортном средстве, для проведения внестудийных передач в записи или передачи прямой трансляции со Спортсооружения.
ПУНКТ ДОПИНГ-КОНТРОЛЯ	Специально выделенное помещение на Спортсооружении, предназначенное для проведения допинг-контроля.
РЕГЛАМЕНТ	Основной документ, регулирующий организацию и проведение Соревнования, определяющий права и обязанности всех заинтересованных сторон, связанных с проведением Соревнования, включая условия и порядок участия хоккейных команд Клубов, Хоккеистов, Тренеров, Судей, Руководителей, иных должностных лиц Клубов и Лиги в Соревновании.
РЕГЛАМЕНТ КХЛ	Регламент Чемпионата КХЛ.
РЕГЛАМЕНТ МХЛ	Регламент Чемпионата МХЛ.
РЕГЛАМЕНТ НМХЛ	Регламент Первенства НМХЛ.
РЕГЛАМЕНТ ПЕРВЕНСТВА ВХЛ	Регламент Первенства ВХЛ.
РЕКОМЕНДУЕМАЯ ПРОГРАММА УГЛУБЛЕННОГО МЕДИЦИНСКОГО ОБСЛЕДОВАНИЯ ХОККЕИСТОВ	Рекомендуемый минимальный перечень медицинских исследований, установленный приказом Минздрава России от 01.03.2016 г. № 134н.
РОССИЙСКИЙ КЛУБ	Хоккейный Клуб, имеющий местонахождение на территории Российской Федерации. В целях настоящего Регламента местонахождение – место, где Клуб осуществляет свою повседневную деятельность, в частности, но не ограничиваясь, местом, где Клуб проводит свои «домашние» Матчи.
РУСАДА	Ассоциация «Российское антидопинговое агентство «РУСАДА».
СЕРТИФИКАТ РУСАДА (ВАДА)	Электронный документ, выдаваемый после прохождения дистанционного курса «Антидопинг» и успешной сдачи тестирования на сайте «РУСАДА» -

	для российских хоккеистов, на сайте ВАДА для иностранных хоккеистов.
СИСТЕМА «ВИДЕОГОЛ»	Система технических средств, применяемых для записи и просмотра спорных ситуаций, связанных с взятием ворот.
СОГЛАШЕНИЕ О РАСПРЕДЕЛЕНИИ РЕКЛАМНОГО ПРОСТРАНСТВА	Договор, определяющий места, размер, порядок и характер использования рекламных площадей и размещения рекламных материалов на льду, бортах, защитных стеклах и т.п. Спортсооружений, форме Хоккеистов и Судей, наружной, видео-, аудио- и телерекламы.
СОРЕВНОВАНИЕ	Международное профессиональное спортивное соревнование «ВХЛ – Кубок Шелкового пути», в рамках которого проводится Всероссийское соревнование по хоккею среди мужских команд «Высшая хоккейная лига».
СПИСОК ТРАВМИРОВАННЫХ ХОККЕИСТОВ	Раздел Электронной базы ЦИБ для регистрации, продления сроков лечения травмы и подтверждения выздоровления Хоккеиста, предназначенный для оперативного управления заявкой Клуба на Матчи.
СПОРТИВНАЯ ТРАВМА / ТРАВМА	Любое повреждение тканей, органов или систем организма, в том числе заболевание, возникшее в связи с исполнением Хоккеистом трудовых обязанностей и приведшее к потере трудоспособности Хоккеиста.
СПОРТИВНО-ДИСЦИПЛИНАРНЫЙ КОМИТЕТ ФХР / СДК ФХР	Юрисдикционный орган ФХР, рассматривающий ситуации и/или события, возникающие в ходе проведения Матчей, связанные с дисциплинарными нарушениями со стороны Хоккеистов, Тренеров и других лиц Хоккейных Клубов ВХЛ и НМХЛ, а также вопросы о наложении, снятии и переквалификации наложенных на Хоккеистов, Тренеров и других лиц Хоккейных Клубов ВХЛ и НМХЛ дополнительных наказаний и/или дисквалификаций в соответствии с Регламентами соревнований ВХЛ и НМХЛ.

СПОРТСООРУЖЕНИЕ	Дворец спорта или иная крытая ледовая арена с трибунами для зрителей, соответствующая Правилам игры в хоккей и положениям настоящего Регламента.
СУДЕЙСКАЯ ЭКСПЕРТНАЯ КОМИССИЯ	Постоянно действующий орган ФХР, созданный в целях оперативного и квалифицированного рассмотрения спорных моментов в судействе хоккейных Матчей Соревнования, а также в целях подготовки заключений для СДК ФХР по вопросам, связанным с наложением, снятием и переквалификацией наложенных на Хоккеистов, Тренеров и других лиц Хоккейных Клубов дополнительных наказаний и/или дисквалификаций в соответствии с настоящим Регламентом и Правилами игры в хоккей.
СУДЬЯ	Официальное лицо, утвержденное Управляющим директором Лиги для обслуживания Матча в качестве Главного или Линейного судьи, с которым Лига заключила соответствующий договор.
СУДЬЯ В БРИГАДЕ	Официальное лицо, согласованное Отделом судейства Лиги и назначенное соответствующим уполномоченным органом Национальной или Региональной федерации хоккея, располагающийся за бортом хоккейной площадки и выполняющий функцию в соответствии с Правилами игры в хоккей.
СУДЬЯ ВИДЕОПОВТОРОВ НА ЛЕДОВОЙ АРЕНЕ	Официальное лицо, утвержденное Управляющим директором Лиги для просмотра спорных моментов, связанных с взятием ворот, в месте проведения Матча.
ТРЕНЕР	Работник Клуба, трудовая функция которого состоит в проведении с Хоккеистами тренировочных мероприятий и осуществлении руководства состязательной деятельностью Хоккеистов для достижения спортивных результатов.
УГЛУБЛЕННОЕ МЕДИЦИНСКОЕ ОБСЛЕДОВАНИЕ / УМО	Обязательное медицинское обследование, обеспечивающее контроль состояния здоровья и физического развития Хоккеиста, определяющее пригодность к занятиям профессиональным хоккеем и позволяющее своевременно выявить

	опасные для здоровья патологические состояния.
УДОСТОВЕРЕНИЕ ЛИГИ	Документ, дающий право доступа в Спортсооружение сотрудникам Лиги, представителям Клубов в соответствии с Положением об удостоверениях Лиги.
УПРАВЛЕНИЕ ПРОВЕДЕНИЯ СОРЕВНОВАНИЙ ЛИГИ	Структурное подразделение Лиги, осуществляющее организацию, контроль и оперативное управление проведением соревнований среди команд Лиги.
УПРАВЛЕНИЕ СУДЕЙСТВА ФХР	Структурное подразделение ФХР, обеспечивающее организацию процесса судейства соревнований по хоккею, включенных в Единый календарный план Межрегиональных, Всероссийских и Международных физкультурных и спортивных мероприятий, утвержденный Министерством спорта Российской Федерации, в том числе международных соревнований по хоккею, проводимых на территории Российской Федерации в соответствии с положениями (регламентами) соревнований.
ФАНАТ	Организованный болельщик, связанный групповыми интересами с болельщиками своего Клуба и «фанатским движением», поведение которого на трибунах Спортсооружения характеризуется следующими признаками: активная поддержка своего Клуба стоя, использование флагов, в том числе на древках, баннеров, барабанов и других средств поддержки и клубной атрибутики, поддержка группового скандирования / пения в течение Матча.
«ФАНАТСКИЙ» СЕКТОР (СЕКТОР ДЛЯ АКТИВНОЙ ПОДДЕРЖКИ)	Часть трибун Спортсооружения, где отдельно от остальных зрителей и болельщиков размещаются фанаты Клуба-«хозяина».
ФЕДЕРАЦИЯ ХОККЕЯ РОССИИ / ФХР	Общероссийская общественная организация «Федерация хоккея России».
ХОККЕИСТ В СТАТУСЕ «ИНОСТРАННЫЙ ИГРОК»	Для российского Клуба – Хоккеист, на которого распространяются ограничения на участие во Всероссийских спортивных соревнованиях по виду спорта «хоккей» в соответствии со статьей 20.3

	<p>Федерального закона от 04.12.2007 г. № 329-ФЗ «О физической культуре и спорте в Российской Федерации», с учетом уставных правил ИИХФ и Положения об определении наличия российского «спортивного гражданства» у Хоккеистов, участвующих в российских соревнованиях ФХР по хоккею.</p> <p>Для иностранного Клуба – Хоккеист, не имеющий права выступать за спортивные сборные команды по хоккею страны данного Клуба в соответствии с уставными правилами ИИХФ, за исключением Хоккеистов, имеющих право выступать за спортивные сборные команды Российской Федерации по хоккею.</p>
ХОККЕЙНАЯ ШКОЛА / СПОРТИВНАЯ ШКОЛА	Юридическое лицо любой организационно-правовой формы или структурное подразделение Клуба, осуществляющее на основании действующего законодательства Российской Федерации обучение хоккею лиц в возрасте до 18 лет, детей и юношей.
ЧЕМПИОНАТ КХЛ	Чемпионат Континентальной хоккейной лиги – Чемпионат России по хоккею среди мужских команд.
ЧЕМПИОНАТ МХЛ	Чемпионат Молодежной хоккейной лиги – Первенство России по хоккею среди юниоров до 21 года.
ЭЛЕКТРОННАЯ БАЗА ЦИБ	Информационный ресурс, содержащий сведения о Хоккеистах, их статусах, принадлежности к Клубу, их Контрактах, Агентах, информацию о деятельности СДК ФХР (КХЛ), Дисциплинарного комитета ФХР (КХЛ), включающих в себя также информацию о спортивных Сооружениях Клубов.
ЭЛЕКТРОННЫЙ ЖУРНАЛ ГЛАВНОГО ВРАЧА СОРЕВНОВАНИЙ	Информационный ресурс, содержащий информацию и сведения о случаях получения травм и оказания медицинской помощи во время проведения Матча всем его участникам и другую сопутствующую информацию.
ЭЛЕКТРОННАЯ МЕДИЦИНСКАЯ КАРТА ХОККЕИСТА	Электронный документ, хранящийся в Электронном медицинском портале

	(ЭМП), содержащий информацию о состоянии здоровья Хоккеиста и его функциональной готовности.
ЭЛЕКТРОННЫЙ МЕДИЦИНСКИЙ ПОРТАЛ / ЭМП	Информационный ресурс, содержащий информацию о состоянии здоровья Хоккеистов, включающий в себя также информацию о медицинских службах Клубов.
ЮНИОР	Учащийся Хоккейной школы (Клуба) в возрасте до 18 лет, заключивший Контракт Юниора (Договор на обучение в спортивной школе).

I. ОБЩИЕ ПОЛОЖЕНИЯ

Глава 1. Цели и задачи проведения Соревнования

Статья 1. Цели проведения Соревнования

1. Соревнование проводится в целях:
 - 1.1. развития хоккея и его дальнейшей популяризации в Российской Федерации и других странах, укрепления здоровья и формирования здорового образа жизни;
 - 1.2. организации досуга граждан Российской Федерации и других стран;
 - 1.3. привлечения к активным занятиям хоккеем детей, подростков, молодежи и других категорий населения Российской Федерации и других стран.

Статья 2. Задачи проведения Соревнования

1. Задачами проведения Соревнования являются:
 - 1.1. определение, исключительно по спортивному принципу, команды-победителя Соревнования – обладателя Кубка имени Владимира Петрова;
 - 1.2. определение, исключительно по спортивному принципу, команды-победителя и команд-призеров Всероссийского соревнования по хоккею среди мужских команд;
 - 1.3. определение, исключительно по спортивному принципу, команды-победителя Регулярного чемпионата-обладателя Кубка Шелкового пути;
 - 1.4. повышение уровня спортивного мастерства Хоккеистов;
 - 1.5. повышение уровня профессиональной подготовки тренерских кадров;
 - 1.6. выявление кандидатов в спортивные сборные команды России по хоккею;
 - 1.7. повышение качества судейства Матчей Соревнования и профессионального уровня Судей;
 - 1.8. развитие инфраструктуры Хоккейных Клубов.

Глава 2. Организация и проведение Соревнования

Статья 3. Права на проведение Соревнования

1. В соответствии с Уставом НП «ВХЛ», статьями 19.2 и 20 Федерального закона от 04 декабря 2007 года № 329-ФЗ «О физической культуре и спорте в Российской Федерации» и Договором с ФХР НП «ВХЛ» является организатором международного профессионального спортивного соревнования «Кубок Шелкового пути», в связи с чем определяет условия его проведения, несет ответственность за его организацию и проведение, утверждает итоги «Кубка Шелкового пути».
2. ФХР является организатором Всероссийского соревнования по хоккею среди мужских команд «Высшая хоккейная лига» и делегировала НП «ВХЛ» права на его проведение до 30 апреля 2022 года на основании пункта 1 части 1 статьи 16 и части 2 статьи 16 Федерального закона от 04 декабря 2007 года № 329-ФЗ «О физической культуре и спорте в Российской Федерации» и Договора с НП «ВХЛ».

3. Клубы – участники Соревнования в соответствии с Федеральным законом от 04 декабря 2007 года № 329-ФЗ «О физической культуре и спорте в Российской Федерации» и Регламентом являются организаторами «домашних» Матчей Соревнования.

Статья 4. Руководство организацией и проведением Соревнования

1. Руководство организацией и проведением Соревнования осуществляет Лига.
2. Непосредственную работу по организации и проведению Соревнования, контроль соблюдения требований настоящего Регламента осуществляет Управление проведения соревнований Лиги, которое правомочно принимать решения по всем вопросам, предусмотренным настоящим Регламентом, за исключением вопросов, отнесенных настоящим Регламентом к компетенции других органов и/или подразделений Лиги.
3. При возникновении ситуаций, связанных с организацией и проведением Соревнования, разрешение которых невозможно на основании положений настоящего Регламента, Управляющий директор Лиги, по представлению Управления проведения соревнований Лиги, имеет право принимать по ним решения в рамках своей компетенции с последующим информированием участников Соревнования. Такие решения являются обязательными для всех команд, Хоккеистов, Тренеров, Руководителей, иных должностных лиц и специалистов Клубов, а также Судей, Инспекторов и Комиссаров, задействованных в Матчах и иных мероприятиях.
4. Непосредственную работу по организации и проведению Матчей осуществляют Клубы, принимающие Матчи (Клуб – «хозяин»), при проведении которой они реализуют права, исполняют обязанности и несут ответственность, предусмотренную действующим законодательством, настоящим Регламентом, нормативными документами и иными решениями Лиги, а также договорами, заключенными с Лигой.

Статья 5. Регламент Соревнования

1. Полное наименование Соревнования: «Высшая хоккейная лига – Кубок Шелкового пути» (Всероссийское соревнование по хоккею среди мужских команд).
2. Настоящий Регламент устанавливает единый порядок организации и проведения Соревнования. Все Матчи Соревнования проводятся по Правилам игры в хоккей и в соответствии с нормами настоящего Регламента.
3. Регламент, а также все изменения и дополнения к нему, утверждаются Правлением Лиги совместно с ФХР и действуют до момента утверждения нового Регламента.
4. Все Хоккеисты, Тренеры, Руководители, должностные лица и специалисты Клубов, а также Судьи, Инспекторы, Комиссары и иные лица, задействованные в Матчах Соревнования, обязаны знать и выполнять Правила игры в хоккей и нормы настоящего Регламента.

Статья 6. Официальный язык Соревнования

1. Официальным языком Соревнования является русский язык. Иностранные Клубы обязаны использовать русский язык при ведении переписки с Лигой, оформлении документов, при участии в любых мероприятиях, которые непосредственно связаны с Соревнованием, и в иных случаях, предусмотренных Регламентом.

Глава 3. Допуск Клубов к Соревнованию

Статья 7. Общие положения

1. Участниками Соревнования могут быть только Клубы, с которыми Лига заключила Договор об участии в Соревновании, обязующиеся соблюдать Регламент и выполнять требования и решения ИИХФ, ФХР и ВХЛ, своевременно уплачивающие взносы и иные платежи в установленном порядке, размерах и в сроки, определенные решениями Лиги и Регламентом.
2. Состав участников Соревнования определяется и утверждается Правлением НП «ВХЛ» совместно с ФХР до начала хоккейного сезона.
3. За участие в Соревновании устанавливаются взносы, размер и порядок оплаты которых определяются Правлением Лиги.
4. Приемка и рассмотрение документов Клубов производится Комиссией по допуску Клубов для участия в Соревновании, осуществляющей свою деятельность в строгом соответствии с утвержденным Лигой порядком.

Статья 8. Документы, предоставляемые Клубами

1. Клуб, желающий принять участие в Соревновании, обязан в установленные Лигой сроки предоставить в Комиссию по допуску Клубов к участию в Соревновании следующие документы в бумажном виде и электронном виде в формате PDF (не менее 300 dpi):
 - 1.1. **Для Российских Клубов:**
 - 1.1.1. заявка-анкета установленного образца (Приложение № 1);
 - 1.1.2. выписка из Единого государственного реестра юридических лиц, полученная не позднее, чем за 30 (тридцать) календарных дней до ее предоставления;
 - 1.1.3. нотариально заверенные копии учредительных документов, свидетельство о государственной регистрации юридического лица, свидетельство о постановке на учет в налоговом органе, свидетельство о регистрации некоммерческой организации (для некоммерческих организаций), свидетельства о внесении записи в ЕГРЮЛ (в случае внесения изменений в учредительные документы), приказ (протокол, решение) о назначении руководителя;
 - 1.1.4. гарантийное письмо о финансировании Клуба в объеме, достаточном для участия Клуба в Соревновании, но не менее 100 000 000 (сто миллионов) рублей. Гарантийное письмо может быть предоставлено:
 - органом исполнительной власти субъекта Российской Федерации или муниципального образования;

- спонсором (рекламодателем) Клуба с представлением копии спонсорского соглашения (договора).

Примечание: в случае отсутствия заключенного спонсорского соглашения (договора) на дату предоставления документов, спонсор (рекламодатель) в гарантийном письме должен указать о готовности его заключения с обязательным предоставлением копии спонсорского соглашения (договора) в срок, не позднее, чем за 30 (тридцать) календарных дней до начала Соревнования.

- 1.1.5. Форма № 1 «Бухгалтерский баланс» на 31 декабря предшествующего года с подтверждением о сдаче в ФНС;
- 1.1.6. расшифровка на последнюю отчетную дату статей разделов IV «Долгосрочные обязательства» и V «Краткосрочные обязательства» Баланса;
- 1.1.7. Форма № 2 «Отчет о финансовых результатах» за предшествующий год;
- 1.1.8. отчет о целевом использовании средств за предшествующий год (для Клубов, являющихся некоммерческими организациями);
- 1.1.9. справка из ФНС об отсутствии задолженностей перед бюджетом (на последнюю отчетную дату);
- 1.1.10. сведения о наличии у Клуба Хоккейной школы, имеющей в своем составе не менее 5 (пяти) возрастных групп, включающие в себя документы, подтверждающие принадлежность Школы Клубу в порядке, установленном в пункте 2 статьи 127 Регламента. Хоккейная школа должна быть зарегистрирована в том же субъекте Российской Федерации;
- 1.1.11. сведения об объекте спорта, в котором Клуб планирует проводить «домашние» Матчи Соревнования, включающие в себя:
 - зарегистрированный в органе государственного управления физической культурой и спорта соответствующего субъекта Российской Федерации паспорт согласно типовой форме, утвержденной приказом Государственного комитета Российской Федерации по физической культуре и туризму от 08 апреля 1996 года № 117 «О проведении паспортизации и единовременного учета спортивных сооружений»;
 - выписку из Единого государственного реестра прав на недвижимое имущество и сделок с ним, полученную не ранее 1 марта текущего года;
 - документ, на основании которого Спортсооружение находится в пользовании Клуба (если Спортсооружение не принадлежит Клубу на праве собственности - договор аренды (безвозмездного пользования), возмездного оказания услуг);
 - документ, подтверждающий внесение объекта спорта во Всероссийский реестр объектов спорта;
 - документ о количестве зрительских мест, выданный организацией, осуществляющей техническую инвентаризацию объектов недвижимого имущества;
 - паспорт безопасности объекта спорта в соответствии с формой, утвержденной постановлением Правительства Российской Федерации

от 06 марта 2015 года № 202 «Об утверждении требований к антитеррористической защищенности объектов спорта и формы паспорта безопасности объектов спорта»;

- инструкцию по обеспечению общественной безопасности на объекте спорта при проведении официальных спортивных соревнований;
- план мероприятий по обеспечению общественного порядка и общественной безопасности, типовая форма которого утверждена приказом Министерства спорта Российской Федерации от 26 ноября 2014 года № 948.

Примечание: при наличии более одного объекта спорта сведения предоставляются на каждый объект спорта соответственно;

1.1.12. письмо об отсутствии задолженности Клуба по оплате труда перед Хоккеистами и Тренерами и оплате взносов, штрафов и иных обязательных платежей по состоянию на установленную Лигой дату.

1.2. Для Иностранных Клубов:

1.2.1. заявка-анкета установленного образца (Приложение № 1);

1.2.2. выписка из реестра юридических лиц (торгового или иного реестра, содержащего сведения о регистрации юридического лица), полученная не позднее, чем за 30 (тридцать) календарных дней до ее представления;

1.2.3. нотариально заверенные копии учредительных документов, свидетельство о регистрации юридического лица, свидетельство о постановке на налоговый учет;

1.2.4. гарантийное письмо о финансировании Клуба в объеме, достаточном для участия Клуба в Соревновании, но не менее суммы, эквивалентной 100 000 000 (Сто миллионов) рублей. Гарантийное письмо может быть предоставлено:

- органом исполнительной власти иностранного государства;
- спонсором (рекламодателем) Клуба с предоставлением копии спонсорского соглашения (договора).

Примечание: в случае отсутствия заключенного спонсорского соглашения (договора) на дату предоставления документов, спонсор (рекламодатель) в гарантийном письме должен указать о готовности его заключения с обязательным предоставлением копии спонсорского соглашения (договора) в срок, не позднее, чем за 30 (тридцать) календарных дней до начала Соревнования.

1.2.5. согласие иностранной спортивной федерации государства на участие в Соревновании Иностранного Клуба, который к нему относится, включая проведение Матчей Соревнования на территории данного государства;

1.2.6. сведения об объекте спорта, в котором Клуб планирует проводить «домашние» Матчи Соревнования, включающие в себя:

- паспорт Спортсооружения или документ, его заменяющий, зарегистрированный в соответствии с национальным законодательством;
- подтверждающие документы о правах собственности на спортивные сооружения, в соответствии с национальным законодательством;

- документ о количестве зрительских мест, выданный организацией, осуществляющей техническую инвентаризацию объектов недвижимого имущества.

Примечание: при наличии более одного объекта спорта сведения предоставляются на каждый объект спорта соответственно.

- 1.2.7. письмо об отсутствии задолженности Клуба по оплате труда перед Хоккеистами и Тренерами и оплате взносов, штрафов и иных обязательных платежей по состоянию на 24 мая текущего года.

Примечание: документы на иностранном языке предоставляются с нотариально заверенным переводом на русский язык.

2. В случае необходимости Лига может запросить у хоккейного клуба пояснения по предоставленным документам, а также дополнительные документы, если предоставленные документы не позволяют сделать вывод о соответствии заявки хоккейного клуба требованиям настоящего Регламента для прохождения Клубом процедуры допуска к участию в Соревновании.

Статья 9. Организационный комитет Соревнования

1. В целях организации, подготовки и проведения Соревнования учреждается Организационный комитет Соревнования.
2. Организационный комитет формируется из представителей Лиги, ФХР, КХЛ и Клубов – участников Соревнования.
3. Председателем Организационного комитета является Управляющий директор Лиги.
4. Представители от Клубов – участников Соревнования ежегодно утверждаются на совещаниях Руководителей Клубов.
5. Основные полномочия Организационного комитета Соревнования:
 - 5.1. согласование Регламента Соревнования;
 - 5.2. согласование состава участников Соревнования;
 - 5.3. согласование календаря Матчей Соревнования.

Глава 4. Официальные мероприятия

Статья 10. Официальные мероприятия Лиги

1. Лига имеет право на организацию и проведение официальных мероприятий, соответствующих ее уставным целям. При этом Лига обладает всей полнотой прав на подобные мероприятия, включая эксклюзивные права на телетрансляции, маркетинговые и рекламные права. Лига свободно распоряжается этими правами, включая возможность предоставления таких прав Клубам или третьим лицам.

Статья 11. Официальные мероприятия Соревнования

1. Официальными мероприятиями Соревнования являются:
 - 1.1. торжественный вечер, посвященный подведению итогов хоккейного сезона;
 - 1.2. «Русская Классика»;
 - 1.3. совещания и семинары с участием официальных лиц хоккейных Клубов;

- 1.4. иные мероприятия, проводимые Лигой.
2. Клубы обязаны обеспечить участие приглашенных на официальные мероприятия Соревнования Хоккеистов, Руководителей Клубов, Тренеров, сотрудников и других лиц Клуба.
3. Лига разрабатывает обязательные для Клубов требования к церемониям, проводимым Клубами во время Матчей Соревнования.

II. СПОРТИВНЫЙ РАЗДЕЛ

Глава 5. Участники и схема проведения Соревнования

Статья 12. Состав участников Соревнования

1. Состав участников Соревнования определяется и утверждается Правлением НП «ВХЛ» совместно с ФХР перед началом каждого сезона.
2. Участие Клубов в Соревновании реализуется на основе Регламента и в соответствии с Договором об участии в Соревновании, а также Соглашением о распределении рекламного пространства.

Статья 13. Схема проведения Соревнования

1. Соревнование проводится в два этапа:
 - 1.1. Первый этап – Регулярный чемпионат;
 - 1.2. Второй этап – Серии Матчей по системе «плей-офф».

Статья 14. Сроки проведения и календарь Матчей Соревнования

1. Сроки проведения всех Матчей определяются в Календаре Матчей Соревнования.
2. Календарь Матчей Соревнования разрабатывается Лигой, утверждается Правлением НП «ВХЛ» совместно с ФХР и доводится до сведения Клубов в срок не позднее 30 (тридцати) дней после утверждения состава участников Соревнования, а также публикуется на официальном интернет-сайте Соревнования.

Глава 6. Система проведения и определение результатов Регулярного чемпионата

Статья 15. Система проведения Регулярного чемпионата

1. Система проведения Регулярного чемпионата определяется и утверждается Правлением НП «ВХЛ» совместно с ФХР перед началом каждого сезона.

Статья 16. Матч открытия Регулярного чемпионата

1. Соревнование начинается Матчем открытия, который проводится между командой-обладателем Кубка имени Владимира Петрова и командой-победителем Регулярного чемпионата по итогам предыдущего сезона. Другие Матчи Соревнования в этот день не проводятся.
2. В случае, если обладателем Кубка имени Владимира Петрова и победителем Регулярного чемпионата предыдущего сезона является один и тот же Клуб,

то Матч открытия проводится между командами-участницами финальной серии «плей-офф» предыдущего сезона.

3. Матч проводится на поле команды-обладателя Кубка имени Владимира Петрова.
4. В иных случаях решение по командам-участницам и месте проведения Матча-открытия принимает Управляющий директор Лиги по представлению Управления проведения соревнований.

Статья 17. Система начисления очков при проведении Регулярного чемпионата

1. В Регулярном чемпионате действует следующая система подсчета очков:
 - 1.1. команде, одержавшей победу в основное время Матча, начисляется 2 (два) очка;
 - 1.2. команде, одержавшей победу в дополнительном периоде (овертайме) или в серии бросков, определяющих победителя Матча, начисляется 2 (два) очка;
 - 1.3. команде, потерпевшей поражение в дополнительном периоде (овертайме) или в серии бросков, определяющих победителя Матча, начисляется 1 (одно) очко;
 - 1.4. команде, потерпевшей поражение в основное время Матча, очки не начисляются.

Статья 18. Определение результатов и мест команд в Регулярном чемпионате

1. Места команд в дивизионах, конференциях и Общей таблице Регулярного чемпионата определяются по сумме очков, набранных во всех Матчах Первого этапа Соревнования.
2. Для определения текущего и окончательного распределения мест между командами в дивизионах, в конференциях и в Общей таблице Регулярного чемпионата в случае равенства очков у 2 (двух) или более команд преимущество получает команда:
 - 2.1. имеющая большее количество побед в основное время во всех Матчах Первого этапа Соревнования;
 - 2.2. одержавшая большее количество побед в овертаймах во всех Матчах Первого этапа Соревнования;
 - 2.3. одержавшая большее количество побед в сериях бросков, определяющих победителя Матча, во всех Матчах Первого этапа Соревнования;
 - 2.4. имеющая лучшую разницу заброшенных и пропущенных шайб во всех Матчах Первого этапа Соревнования;
 - 2.5. имеющая большее количество заброшенных шайб во всех Матчах Первого этапа Соревнования.
- Примечание: указанные выше критерии применяются последовательно;*

 - 2.6. при равенстве всех вышеперечисленных показателей распределение мест между командами определяется жребием.
3. В официальных таблицах конференций команды, занимающие 1 (первые) места в дивизионах, располагаются на первом и втором местах

в зависимости от количества набранных очков во всех Матчах Первого этапа Соревнования в порядке убывания спортивных результатов.

Статья 19. Система начисления очков в Матчах Регулярного чемпионата с аннулированным результатом

1. В случаях, когда в соответствии с положениями Регламента результат отдельного Матча Регулярного чемпионата должен быть аннулирован с одновременным зачетом одной из команд технического поражения, применяются следующие требования:
 - 1.1. если Матч был завершен и команда, которой должно быть засчитано техническое поражение, проиграла в основное время, результат Матча остается прежним;
 - 1.2. если Матч был завершен и команда, которой должно быть засчитано техническое поражение, проиграла в дополнительном периоде (овертайме) или в серии бросков, определяющих победителя Матча, – результат Матча аннулируется, соответствующей команде засчитывается техническое поражение (– : +) и очки не начисляются. Команде – сопернику засчитывается техническая победа (+ : –) и начисляются 2 (два) очка;
 - 1.3. если Матч не был завершен или был завершен, но команда, которой должно быть засчитано техническое поражение, одержала победу в основное время, в дополнительном периоде (овертайме) или в серии бросков, определяющих победителя Матча, – результат Матча аннулируется, соответствующей команде засчитывается техническое поражение (– : +) и очки не начисляются. Команде – сопернику засчитывается техническая победа (+ : –) и начисляются 2 (два) очка.
2. Индивидуальная статистика Хоккеистов за данный Матч сохраняется.

Статья 20. Система начисления очков за несостоявшиеся Матчи

1. В случаях, когда отдельный Матч Регулярного чемпионата не состоялся и одной из команд, которая должна была принять в нем участие, в соответствии с положениями настоящего Регламента, должно быть засчитано техническое поражение (– : +), этой команде очки не начисляются. Команде-сопернику засчитывается техническая победа (+ : –) и начисляются 2 (два) очка.

Статья 21. Учет результатов технических поражений при подсчете разницы заброшенных и пропущенных шайб

1. При подсчете разницы заброшенных и пропущенных шайб для определения мест, занимаемых командами в Регулярном чемпионате, заброшенные и пропущенные шайбы в Матчах, в которых в соответствии с положениями Регламента одной из команд засчитано техническое поражение (– : +), а другой команде – техническая победа (+ : –), не учитываются.

Статья 22. Форма и порядок подготовки официальных таблиц Соревнования

1. Положение команд в Регулярном чемпионате определяется Управлением проведения соревнований Лиги после каждого Матча в виде официальных таблиц результатов Регулярного чемпионата, в которых отражается положение команд в дивизионах, конференциях и Общей таблице Регулярного чемпионата на момент составления.
2. Официальные результаты каждого Матча и официальные таблицы результатов Регулярного чемпионата публикуются на официальном интернет-сайте Соревнования в оперативном режиме.
3. В Общей таблице Регулярного чемпионата все команды располагаются в зависимости от количества набранных очков во всех Матчах Регулярного чемпионата, в порядке убывания спортивных результатов.
4. Общая таблица Регулярного чемпионата имеет следующий формат (все данные для каждой из команд приводятся на дату составления таблицы):
 - 4.1. в 1 (первом) столбце «Место» – нумерация мест команд, участвующих в Соревновании, в порядке убывания спортивных результатов;
 - 4.2. во 2 (втором) столбце «Команда» – официальные наименования команд, участвующих в Соревновании, согласно занимаемым местам в порядке убывания спортивных результатов;
 - 4.3. в 3 (третьем) столбце «И» – количество Матчей, сыгранных каждой командой в Регулярном чемпионате;
 - 4.4. в 4 (четвертом) столбце «В» – количество побед каждой команды в основное время в Матчах Регулярного чемпионата;
 - 4.5. в 5 (пятом) столбце «ВО» – количество побед каждой команды в дополнительных периодах (овертаймах) в Матчах Регулярного чемпионата;
 - 4.6. в 6 (шестом) столбце «ВБ» – количество побед каждой команды в сериях бросков, определяющих победителя Матча, в Матчах Регулярного чемпионата;
 - 4.7. в 7 (седьмом) столбце «ПБ» – количество поражений каждой команды в сериях бросков, определяющих победителя Матча, в Матчах Регулярного чемпионата;
 - 4.8. в 8 (восьмом) столбце «ПО» – количество поражений каждой команды в дополнительных периодах (овертаймах) в Матчах Регулярного чемпионата;
 - 4.9. в 9 (девятом) столбце «П» – количество поражений каждой команды в основное время в Матчах Регулярного чемпионата;
 - 4.10. в 10 (десятом) столбце «Ш» – количество заброшенных и пропущенных шайб каждой командой в Матчах Регулярного чемпионата;
 - 4.11. в 11 (одиннадцатом) столбце «О» – количество очков, набранных каждой командой в Матчах Регулярного чемпионата.

Глава 7. Система проведения и определение результатов Второго этапа Соревнования (плей-офф)

Статья 23. Порядок определения команд, схема и порядок проведения Матчей плей-офф

1. Порядок определения команд для участия в плей-офф, схема и порядок проведения Матчей плей-офф определяются и утверждаются Правлением НП «ВХЛ» совместно с ФХР перед началом каждого сезона.

Статья 24. Учет итогов Матчей плей-офф с аннулированным результатом

1. В случаях, когда в соответствии с положениями Регламента результат отдельного Матча Второго этапа Соревнования должен быть аннулирован с одновременным зачетом одной из команд технического поражения, применяются следующие требования:
 - 1.1. если Матч был завершен и команда, которой должно быть засчитано техническое поражение, проиграла, результат Матча остается прежним;
 - 1.2. если Матч не был завершен или был завершен, но команда, которой должно быть засчитано техническое поражение, одержала победу, результат Матча аннулируется, соответствующей команде засчитывается техническое поражение (– : +) , а команде-сопернику засчитывается техническая победа (+ : –).
2. Индивидуальная статистика Хоккеистов за данный Матч сохраняется.

Глава 8. Подведение итогов Соревнования

Статья 25. Итоги Регулярного чемпионата

1. По итогам Регулярного чемпионата определяются:
 - 1.1. победитель Матча открытия Соревнования;
 - 1.2. победитель Регулярного чемпионата – обладатель Кубка Шелкового пути;
 - 1.3. 16 (шестнадцать) команд, которые примут участие во Втором этапе Соревнования (серии Матчей по системе плей-офф);
 - 1.4. порядок занятых командами мест для составления пар команд-участников Матчей серий плей-офф.

Статья 26. Распределение мест по итогам Второго этапа Соревнования

1. По итогам Второго этапа Соревнования определяются: команда – победитель Соревнования, а также места команд в Итоговой таблице Соревнования со 2 (второго) по 16 (шестнадцатое).
2. Команда, победившая в финале Соревнования, становится Победителем Соревнования - обладателем Кубка имени Владимира Петрова и занимает 1 (первое) место в Итоговой таблице Соревнования.
3. Команда, уступившая в серии Матчей Финала Соревнования, занимает 2 (второе) место в Итоговой таблице Соревнования.
4. 3 (третье) место занимает одна из двух команд, уступивших в 1/2 финала

Соревнования, занявшая более высокое место в Общей таблице Регулярного чемпионата.

5. 4 (четвертое) место в Соревновании занимает 1 (одна) из 2 (двух) команд, уступивших в 1/2 финала Соревнования, занявшая менее высокое место в Общей таблице Регулярного чемпионата.
6. Распределение мест в Итоговой таблице Соревнования с 5 (пятого) по 8 (восьмое) осуществляется среди команд, уступивших в 1/4 финала Соревнования, с учетом занятых этими командами мест по итогам Регулярного чемпионата. Более высокое место получает команда, занявшая более высокое место в Общей таблице Регулярного чемпионата.
7. Распределение мест в Итоговой таблице Соревнования с 9 (девятого) по 16 (шестнадцатое) осуществляется среди команд, уступивших в 1/8 финала Соревнования, с учетом занятых этими командами мест по итогам Регулярного чемпионата. Более высокое место получает команда, занявшая более высокое место в Общей таблице Регулярного чемпионата.
8. Места в Итоговой таблице Соревнования, начиная с 17 (семнадцатого), распределяются среди команд, не участвовавших во Втором этапе, в соответствии с положением этих команд в Общей таблице Регулярного чемпионата.
9. Результаты Соревнования оформляются в виде официальной Итоговой таблицы Соревнования, доводятся до сведения всех Клубов и публикуются на официальном интернет-сайте Соревнования.

Статья 27. Определение результатов Всероссийского соревнования по хоккею

1. По итогам Второго этапа Соревнования определяется команда – Победитель Всероссийского соревнования по хоккею среди мужских команд, а также серебряный и бронзовый призеры Всероссийского соревнования по хоккею среди мужских команд.
2. Победителем Всероссийского соревнования по хоккею среди мужских команд, а также серебряный и бронзовый призеры Всероссийского соревнования по хоккею среди мужских команд становятся российские команды, занявшие наиболее высокие места по итогам Второго этапа Соревнования.

Глава 9. Предсезонный сбор

Статья 28. Общие положения

1. Хоккейный сезон начинается с Предсезонного сбора. Все положения настоящей главы Регламента должны соблюдаться во время проведения Предсезонного сбора.
2. Предсезонные сборы команд Клубов могут начинаться не ранее 01 июля текущего года.
3. В период с 01 мая по 30 июня текущего года запрещается проведение Предсезонного сбора и иных тренировочных мероприятий в любой форме.
4. Для молодежных команд Клубов Предсезонные сборы проводятся

по правилам и в сроки, установленные Регламентом (Положением) о соревновании, в котором принимают участие молодежные команды.

5. Предсезонные сборы включают в себя следующие мероприятия:
 - 5.1. обязательное предсезонное Углубленное медицинское обследование Хоккеистов, которое должно быть проведено в начале сбора до начала тренировочных занятий;
 - 5.2. тренировочные занятия;
 - 5.3. предсезонные Матчи и/или турниры;
 - 5.4. собеседование по Правилам игры в хоккей и ознакомление с положениями Регламента;
 - 5.5. ознакомление с Общероссийскими антидопинговыми правилами.
6. В рамках подготовки к Соревнованию все Клубы обязаны провести в период предсезонного сбора не менее 2 (двух) тестовых онлайн трансляций Матчей с участием статистической бригады в соответствии с главой 17 настоящего Регламента.
7. В заявке команды на предсезонный сбор общее количество Хоккеистов в статусе «Действующий контракт» и «Игрок, закрепленный за клубом» в возрасте от 25 (двадцати пяти) лет и старше, не должно превышать количество Хоккеистов, указанных в пункте 2 статьи 33 настоящего Регламента.

Статья 29. Сроки и содержание заявки Клуба на Предсезонный сбор

1. Клубы обязаны предоставить в Управление проведения соревнований Лиги заявку команды на Предсезонный сбор, а также план предсезонной подготовки Клуба, не позднее, чем за 5 (пять) дней до начала Предсезонного сбора.
2. Клубы ВХЛ вправе заключать на время проведения Предсезонного сбора Пробные Контракты с Хоккеистами Клубов Чемпионата КХЛ, Первенства ВХЛ в соответствии с договором о переходе (обмене) Хоккеиста. В договоре оговариваются правовые последствия по итогам завершения просмотра Хоккеиста, а именно: сумма компенсации Клубу Чемпионата КХЛ, Первенства ВХЛ в случае принятия решения о заключении с Хоккеистом Контракта на согласованных с ним условиях либо обязательство о возврате Хоккеиста в Клуб Чемпионата КХЛ, Первенства ВХЛ, если Контракт не заключается.
3. Количественный состав Хоккеистов в статусе «Иностраный Игрок», подписавших Пробный Контракт, в заявке Клуба на Предсезонный сбор неограничен.
4. В заявке команды на Предсезонный сбор должны быть указаны следующие данные о Хоккеистах:
 - 4.1. фамилия, имя, отчество;
 - 4.2. число, месяц и год рождения;
 - 4.3. гражданство;
 - 4.4. игровое амплуа;
 - 4.5. предыдущий Хоккейный Клуб;
 - 4.6. контрактный статус (правовое основание для включения в заявку

(односторонний/двусторонний контракт, пробный контракт, командированный из Клуба КХЛ);

5. В заявку Клуба на участие в Предсезонном сборе могут быть включены:
 - 5.1. Хоккеисты, имеющие Контракт с Клубом;
 - 5.2. Хоккеисты, подписавшие Пробные Контракты с Клубом;
 - 5.3. Хоккеисты, имеющие действующие Контракты с Клубами КХЛ, командированные в Клуб;
 - 5.4. Хоккеисты, имеющие действующие Контракты с Клубами Чемпионата КХЛ, Первенства ВХЛ, на основании договора о переходе (обмене) хоккеиста (Приложение № 14 к Регламенту).
6. В течение Предсезонного сбора Клуб имеет право дозаявить и/или исключить из заявки Хоккеиста(ов) путем предоставления в Управление проведения соревнований Лиги соответствующих документов.
7. Хоккеисты, не указанные в заявке или дозаявке Клуба на участие в Предсезонном сборе, не имеют права принимать участие в тренировочных мероприятиях Клуба. В случае нарушения данного положения к Клубу и Хоккеисту могут быть применены санкции в соответствии с настоящим Регламентом.

Статья 30. Организация и проведение предсезонных Матчей (турниров)

1. В период проведения Предсезонного сбора Основная команда Клуба имеет право принимать участие в тренировочных Матчах и/или турнирах. Количество тренировочных Матчей и/или турниров не ограничивается.
2. Не позднее, чем за 5 (пять) дней до начала Предсезонного сбора Клубы должны предоставить в Управление проведения соревнований Лиги расписание тренировочных Матчей и/или турниров, в которых Клуб намерен принять участие.
3. В случае изменения в планах предсезонной подготовки, Клуб обязан оперативно информировать Управление проведения соревнований Лиги.
4. Организация и проведение предсезонных Матчей (турниров) осуществляется в соответствии с положением о проведении такого Матча (турнира).
5. Клубам разрешается проводить тренировочные Матчи не раньше, чем через 7 (семь) дней после начала Предсезонного сбора.
6. Судейство и инспектирование предсезонных Матчей и турниров осуществляется Судьями, назначенными Отделом судейства Лиги и Инспекторами, назначенными Управлением судейства ФХР, в соответствии с Правилами игры в хоккей. К судейству Матчей допускаются лица, согласованные Отделом судейства Лиги, а также соответствующие «Требованиям к включению в судейские коллегии», Квалификационным требованиям к спортивным судьям по виду спорта «хоккей», требованиям Регламента ВХЛ и иным документам ФХР и ВХЛ.
 - 6.1. Судейство предсезонных матчей осуществляют 4 (четыре) Судьи непосредственно на хоккейной площадке (2 (два) Главных судьи и 2 (два) Линейных судьи) и бригада Судей, располагающаяся за бортом хоккейной площадки, в составе не менее 4 (четырёх) человек:

- 1 (один) Секретарь матча;
- 1 (один) Судья времени матча;
- 2 (два) Судьи при оштрафованных Игроках.

Инспектирование осуществляется по инициативе ФХР или по заявке Клуба-инициатора проведения Предсезонного матча. Управление судейства ФХР назначает Инспектора, который осуществляет непосредственный контроль качества судейства матча или турнира.

- 6.2. Назначение Судей в бригаде, располагающейся за бортом хоккейной площадки, осуществляет соответствующий уполномоченный орган (национальная федерация хоккея, региональные федерации хоккея, на территории которых проводятся матчи).
7. Расходы по организации и проведению Предсезонных Матчей (турниров), компенсацию проезда и проживания Судей и Инспектора несет Клуб-инициатор, если иное не будет предусмотрено положением о проведении такого Матча (турнира).
8. Оплата труда Судей в поле, Судей в бригаде, статистической бригады и Инспектора Матча, обслуживающих предсезонный Матч (турнир), осуществляется Хоккейным Клубом-инициатором проведения матча (турнира) из расчета минимальной категории оплаты труда, предусмотренной Нормативами оплаты за судейство и статистическое обеспечение Матчей Соревнования, утвержденными на сезон, предшествующий проведению предсезонного Матча (турнира).
9. Компенсация проезда, проживания, а также оплата труда Инспектора Матча, обслуживающего предсезонный Матч (турнир), осуществляется ФХР в соответствии с утвержденными Нормативами оплаты.
10. Предсезонные Матчи не должны транслироваться по телевизионным каналам федерального уровня без письменного разрешения Лиги. Клубы обязаны информировать Лигу обо всех известных им планах организаторов предсезонных Матчей с участием соответствующих Клубов транслировать такие Матчи по телевизионным каналам федерального уровня.

Статья 31. Собеседование по Правилам игры в хоккей и положениям Регламента

1. В рамках подготовки к Соревнованию Клуб обязан организовать собеседование по действующим Правилам игры в хоккей и их последним изменениям, а также ознакомление с требованиями Регламента и Перечнем нарушений, дополнительных наказаний и дисквалификаций (статья 69 настоящего Регламента) с лицами, включенными в заявочные листы Клуба на соответствующий сезон.
2. Проведение мероприятия, предусмотренного настоящей статьей, осуществляется совместно Клубом и Отделом судейства Лиги и оформляется протоколом о проведении собеседования по Правилам игры в хоккей и их последним изменениям (Приложение № 2 к Регламенту).

Глава 10. Заявочные документы Клуба

Статья 32. Заявочные листы

1. В Соревновании может принимать участие Хоккеист, включенный в заявочные листы Клуба, при одновременном выполнении следующих условий:
 - 1.1. имеет зарегистрированный Лигой Контракт с Клубом;
 - 1.2. не имеет ограничений по состоянию здоровья для профессиональной спортивной деятельности;
 - 1.3. в отношении Хоккеиста выполнены все необходимые действия в Электронной базе ЦИБ (Клуб предложил Контракт, а Хоккеист его принял);
 - 1.4. в отношении Хоккеиста выполнены нормы ИИХФ, ФХР и Лиги о переходе;
 - 1.5. ознакомлен с изменениями в Правилах игры в хоккей и с Перечнем нарушений, дополнительных наказаний и дисквалификаций;
 - 1.6. хоккеист – гражданин Российской Федерации имеет квалификацию не ниже II спортивного разряда.
Примечание: условие для российских Клубов, носит рекомендательный характер;
- 1.7. в текущем году прошёл образовательный антидопинговый онлайн-курс РУСАДА/ВАДА, что подтверждается соответствующим сертификатом РУСАДА/ВАДА.
2. Все Хоккеисты должны быть внесены в 1 (один) из заявочных листов Клуба, предусмотренных настоящей статьей. В случае невключения Хоккеиста, находящегося в статусе «Игрок, закрепленный за клубом» или «Действующий контракт», в один из заявочных листов, к Клубу может быть применена санкция в соответствии с настоящим Регламентом.
3. Клуб, получивший право на участие в Соревновании, оформляет и предоставляет в Лигу следующие заявочные листы и сопутствующие документы на:
 - 3.1. основную команду (далее по тексту – заявочный лист «Основная команда»);
 - 3.2. Хоккеистов Клуба КХЛ, направленных (командированных) для участия в Соревновании (далее по тексту – заявочный лист «Игроки, командированные из команды (клуба) КХЛ»);
 - 3.3. Хоккеистов Клуба ВХЛ, направленных (командированных) для участия в команду Первенства ВХЛ/в команду, не входящую в систему КХЛ/ВХЛ/МХЛ (далее по тексту – заявочный лист «Игроки, командированные в команду (клуба) Первенства ВХЛ»);
 - 3.4. Молодежную команду.
4. Заявочные листы, предусмотренные п/п 3.1-3.3 настоящей статьи, предоставляются в порядке, предусмотренном Регламентом. Заявочный лист на молодежную команду предоставляется в порядке, сроки и на условиях, предусмотренных Регламентом НМХЛ и/или Регламентом Чемпионата МХЛ.
5. При оформлении заявочных листов возраст Хоккеиста на сезон определяется по году рождения на дату начала Соревнования.

6. Транслитерация иностранных фамилий на русский язык, а также русских фамилий на латиницу для использования в заявочном листе осуществляется в соответствии с Правилами по транслитерации фамилий.

Статья 33. Заявочный лист «Основная команда»

1. В заявочный лист «Основная команда» могут быть включены Хоккеисты, заключившие с Клубом Контракт.
2. В любой момент времени в заявочном листе «Основная команда» должно находиться не более 30 (тридцати) Хоккеистов, в том числе не более 15 (пятнадцати) Хоккеистов в возрасте 25 (двадцати) лет и старше, из них не более 5 (пяти) Хоккеистов в возрасте 29 (двадцати девяти) лет и старше.
3. В отношении каждого Хоккеиста должны быть выполнены все необходимые действия в Электронной базе ЦИБ (Клуб предложил Контракт, а Хоккеист его принял).
4. Российский Клуб вправе включить в заявочный лист не более 4 (четырёх) полевых Хоккеистов в статусе «Иностранный Игрок». Заявка Хоккеистов-вратарей в статусе «Иностранный Игрок» для российских Клубов запрещена.
5. Иностранный Клуб вправе включить в заявочный лист не более 4 (четырёх) Хоккеистов в статусе «Иностранный игрок», в том числе не более 1 (одного) вратаря. Данные ограничения не распространяются на Хоккеистов, имеющих право выступать за спортивные сборные команды Российской Федерации.
6. К заявочному листу «Основная команда», прилагаются следующие документы:
 - 6.1. зарегистрированные Лигой Контракты, заключенные Клубом;
 - 6.2. копии страниц паспортов, содержащих информацию о фамилии, имени, отчестве, дате рождения, гражданстве Хоккеистов, включенных в заявочный лист;
 - 6.3. сведения об оформлении трансферов в отношении Хоккеистов, находящихся под юрисдикцией национальных хоккейных ассоциаций и/или федераций хоккея иных государств;
 - 6.4. список Хоккеистов Клуба с указанием на возможность хоккеистов выступать за спортивные сборные команды Российской Федерации по хоккею, заверенный ФХР.
Примечание: только для российских Клубов;
 - 6.5. цветные фотографии лиц, включенных в заявочный лист (в электронном виде), в соответствии с требованиями, предусмотренными разделом «Маркетинг и коммуникации» настоящего Регламента;
 - 6.6. эскизы «домашней» (темной) и «гостевой» (светлой) хоккейной формы и логотип Клуба (в электронном виде в векторном формате);
 - 6.7. заявочный лист молодежной команды на участие в Чемпионате МХЛ и/или в Первенстве НМХЛ;
 - 6.8. протокол о проведении собеседования по Правилам игры в хоккей и ознакомления с требованиями настоящего Регламента;

- 6.9. документы согласно Медицинского раздела Регламента;
- 6.10. протокол ознакомления с Общероссийскими антидопинговыми правилами (Приложение № 43 к Регламенту);
- 6.11. заверенные страховой компанией копии страховых полисов, покрывающих гражданскую ответственность собственника либо арендатора (безвозмездного пользователя) Спортсооружения, в котором запланировано проведение «домашних» Матчей команды. Объем максимальной суммарной страховой выплаты при возмещении вреда, нанесенного третьим лицам, должен составлять из расчета за 1 (один) Матч не менее 1 000 000 (одного миллиона) рублей (также предоставляется копия на флэш-карте);
- 6.12. документы, подтверждающие страхование жизни и здоровья хоккеистов на сезон.
7. Особенности подачи заявочных листов Клубами, имеющими общую организационную и/или финансовую структуру с Клубами КХЛ, устанавливаются статьей 34 Регламента.

Статья 34. Заявочный лист «Игроки, командированные из команды (клуба) КХЛ»

1. Клуб, имеющий общую организационную или финансовую структуру с Клубом КХЛ, имеет право заявить в команду ВХЛ не более 40 (сорока) Хоккеистов, независимо от игрового амплуа и возраста по заявочному листу «Основная команда» и по заявочному листу «Игроки, командированные из команды (клуба) КХЛ».
Клуб, заключивший с Клубом КХЛ договор о спортивном сотрудничестве, вправе дополнительно к заявочному листу «Основная команда» заявить для участия в Соревновании Хоккеистов Клуба КХЛ через заявочный лист «Игроки, командированные из команды (клуба) КХЛ» в количестве не более 10 (десяти) Хоккеистов независимо от игрового амплуа и возраста.
Заявка Хоккеистов в статусе «Иностраный Игрок» по заявочному листу «Игроки, командированные из команды (клуба) КХЛ» осуществляется в соответствии с требованиями статьи 33 Регламента.
В любой момент времени в заявочном листе «Основная команда» может быть не более 15 (пятнадцати) Хоккеистов в возрасте 25 (двадцати пяти) лет и старше, из них не более 5 (пяти) Хоккеистов в возрасте 29 (двадцати девяти) лет и старше.
2. Клуб имеет право заключить договор о спортивном сотрудничестве не более чем с 1 (одним) Клубом КХЛ.
3. В заявочный лист «Игроки, командированные из команды (клуба) КХЛ» могут быть включены Хоккеисты, которые имеют двусторонние или трехсторонние контракты с Клубом КХЛ, заключенные по стандартным формам в соответствии с Регламентом КХЛ, зарегистрированные ЦИБ КХЛ в установленном порядке. и которые включены в заявочный список «Командированные», предоставляемый Клубом КХЛ в соответствии с Регламентом КХЛ.
4. К заявочному листу «Игроки, командированные из команды (клуба) КХЛ» должны прилагаться следующие документы:

- 4.1. заявочный лист, оформленный в соответствии с Приложением № 4, либо заявочный лист, оформленный по форме Приложения № 4, с приложением к нему копии заверенного КХЛ заявочного листа о допуске данных хоккеистов согласно Спортивному Регламенту КХЛ;
- 4.2. цветные фотографии Хоккеистов и сотрудников Клуба, включенных в заявочный лист (в электронном виде), в соответствии с требованиями, предусмотренными разделом «Маркетинг и коммуникации» настоящего Регламента;
- 4.3. договор о спортивном сотрудничестве по форме, согласно Правовому Регламенту КХЛ;
- 4.4. договор о временном переходе Хоккеиста по форме, согласно Правовому Регламенту КХЛ.
Примечание: документы, предусмотренные подпунктами 4.3. и 4.4. настоящей статьи – только для Клубов, заключивших договоры о спортивном сотрудничестве.
5. Порядок допуска к участию в Соревновании Хоккеистов, перемещаемых из Клуба КХЛ в состав команды Клуба ВХЛ, определяется в соответствии со статьей 143 настоящего Регламента.

Статья 35. Заявочный лист «Игроки, командированные в команду (клуба) Первенства ВХЛ»

1. Клуб, имеющий общую организационную или финансовую структуру с Клубом Первенства ВХЛ и/или Клубом, не входящим в систему КХЛ/ВХЛ/МХЛ, имеет право заявить в команду Первенства ВХЛ и/или команду, не входящую в систему КХЛ/ВХЛ/МХЛ, не более 32 (тридцати двух) Хоккеистов независимо от игрового амплуа и возраста по заявочному листу «Основная команда» и по заявочному листу «Игроки, командированные в команду (клуба) Первенства КХЛ».
2. Клуб, заключивший с Клубом Первенства ВХЛ или Клубом, не входящим в систему КХЛ/ВХЛ/МХЛ, договор о спортивном сотрудничестве, вправе дополнительно заявить для участия в Первенстве ВХЛ Хоккеистов Клуба ВХЛ через заявочный лист «Игроки, командированные в команду (клуба) Первенства ВХЛ» в количестве не более 10 (десяти) Хоккеистов независимо от игрового амплуа в возрасте до 29 (двадцати девяти) лет.
Заявка Хоккеистов в статусе «Иностраный Игрок» по заявочному листу «Игроки, командированные в команду (клуба) Первенства ВХЛ» для участия в Первенстве ВХЛ оформляется в соответствии с требованиями Регламента Первенства ВХЛ.
Клуб ВХЛ вправе иметь договорные отношения не более чем с 1 (одним) Клубом Первенства ВХЛ и /или Клубом, не входящим в систему КХЛ/ВХЛ/МХЛ, для целей перемещения хоккеистов.
3. В заявочный лист «Игроки, командированные в команду (клуба) Первенства ВХЛ» могут быть включены:
 - 3.1. Хоккеисты, имеющие двусторонние или трехсторонние контракты с Клубом ВХЛ, заключенные по стандартным формам в соответствии с Регламентом,

- зарегистрированные в установленном порядке и включенные в заявочный лист «Игроки, командированные в команду (клуба) Первенства ВХЛ»;
- 3.2. Хоккеисты, имеющие односторонние Контракты с Клубом ВХЛ, зарегистрированные Лигой в установленном порядке и прошедшие через процедуру «Список отказов» в соответствии с Регламентом;
 - 3.3. Хоккеисты, имеющие односторонние Контракты с Клубом ВХЛ, зарегистрированные Лигой в установленном порядке и направленные на срок до 21 (двадцати одного) календарного дня в команду Первенства ВХЛ для восстановления должных физических кондиций после травмы.
4. К заявочному листу «Игроки, командированные в команду (клуба) Первенства ВХЛ» прилагаются следующие документы:
- 4.1. для Клубов ВХЛ, имеющих общую организационную структуру с Клубом Первенства ВХЛ, - приказ на перемещение;
 - 4.2. заявочный лист, оформленный в соответствии с Регламентом Первенства ВХЛ;
 - 4.3. договор о спортивном сотрудничестве по форме, согласно настоящему Регламенту;
 - 4.4. договор о временном переходе Хоккеиста по форме, согласно настоящему Регламенту.
5. Правовое регулирование деятельности Хоккеистов, командированных в команду (клуба) Первенства ВХЛ в состав Клуба Первенства ВХЛ, осуществляется в соответствии с Регламентом Первенства ВХЛ.

Статья 36. Форма заявочного листа и сроки подачи

1. Заявочные листы, предусмотренные статьей 32 настоящего Регламента, оформляются по установленной форме (Приложения № 3, № 4, № 5) в формате А4 и предоставляются в 2 (двух) экземплярах, а также в электронном виде.
2. Комплект заявочных документов предоставляется в Управление проведения соревнований Лиги согласно утвержденному графику. Для каждого Клуба Управление проведения соревнований Лиги определяет дату и время для приема документов с целью заявки команды Клуба для участия в Соревновании. О дате и времени подачи заявок Клубы информируются не позднее, чем за 30 (тридцать) дней до начала Соревнования.
3. Прием заявочных документов от всех Клубов Лиги, определенных данной главой Регламента, заканчивается за 48 (сорок восемь) часов до начала Матча открытия Соревнования и возобновляется для каждого Клуба в отдельности после первого сыгранного Матча данным Клубом в Соревновании.
4. В случае нарушения Клубом установленного срока и порядка подачи заявочных документов, определенных настоящим Регламентом, на Клуб могут быть наложены санкции в соответствии с настоящим Регламентом.

Статья 37. Дозаявка Хоккеистов

1. Все переходы и обмены Хоккеистов между Клубами, а также дозаявка Хоккеистов осуществляются в течение сезона и заканчиваются в 23:59:59 час. (время московское) 15 января года соответствующего сезона. Включение в заявочный лист (дозаявка) Хоккеистов, командированных из Клуба КХЛ, командированных в Клуб Первенства ВХЛ, возможно в срок до 23:59:59 час. (время московское) 15 января года соответствующего сезона при наличии свободных (вакантных) мест в заявочном листе.
2. Дозаявка Хоккеиста, осуществляется в соответствии с требованиями и условиями, предъявляемыми настоящей главой Регламента к заявочному листу.
3. При дозаявке в состав команды любого нового Хоккеиста Клуб обязан предоставить в Лигу заявочный лист (Приложение № 6 к Регламенту), а также документы, предусмотренные статьями 33, 34, 35 Регламента, не позднее, чем за 24 (двадцать четыре) часа до начала Матча, в котором планируется участие указанного Хоккеиста.

Статья 38. Основания отказа в заявке/дозаявке Хоккеиста на участие в Соревновании в составе Основной команды

1. По результатам проверки заявочных листов и прилагаемых к ним документов Клубу отказывается в заявке Хоккеиста на участие в Соревновании по следующим основаниям:
 - 1.1. контракт не зарегистрирован в Отделе регистрации и статистики Лиги;
 - 1.2. Хоккеист имеет ограничения по состоянию здоровья для осуществления профессиональной спортивной деятельности;
 - 1.3. в отношении Хоккеиста не выполнены нормы ИИХФ, ФХР о переходе, в том числе об оплате компенсационных выплат за переход и оформления трансфера;
 - 1.4. представлен неполный комплект документов, предусмотренный статьями 33, 34, 35 Регламента;
 - 1.5. не соблюдены сроки дозаявки Хоккеистов, предусмотренные статьей 37 Регламента;
 - 1.6. в отношении Хоккеиста не были выполнены все необходимые действия в Электронной базе ЦИБ (Клуб сделал Хоккеисту контрактное предложение, Хоккеист его принял);
 - 1.7. к Хоккеисту применена дисквалификация или иная спортивная санкция, запрещающая участие в Соревновании, на основании решения уполномоченных органов.

Статья 39. Заявка команды на отдельно взятый Матч

1. Заявка команды на отдельно взятый Матч формируется из числа Хоккеистов, заявленных для участия в Соревновании согласно положениям настоящего Регламента и находящихся в составе Основной команды Клуба в соответствии с данными Электронной базы ЦИБ. Хоккеисты должны быть перемещены посредством Электронной базы ЦИБ в состав Основной команды, не менее чем за 55 (пятьдесят пять) минут до начала Матча,

в противном случае такие Хоккеисты не могут принимать участие в данном Матче.

Не допускается включение в заявку на отдельно взятый Матч Хоккеистов, не соответствующих Электронной базе ЦИБ (незаявленных, неоформленных, дисквалифицированных, не перемещенных в установленный срок).

2. В заявку команды на отдельно взятый Матч может быть включено не более 20 (двадцати) Хоккеистов, включая 2 (двух) вратарей, в том числе не более 15 (пятнадцати) Хоккеистов в возрасте 25 (двадцати пяти) лет и старше, из них не более 5 (пяти) Хоккеистов в возрасте 29 (двадцати девяти) лет и старше. Дополнительно Клуб может заявить 2 (двух) полевых Игроков, имеющих право выступать за национальные сборные России по хоккею, один из которых имеет возраст до 19 (девятнадцати) лет (включительно), а второй – до 20 (двадцати) лет (включительно). Для Иностранного Клуба требования по гражданству не устанавливаются.

Возраст определяется по году рождения.

Общая заявка Клуба на Матч, таким образом, может составить 22 (двадцать два) Игрока.

Примечание: в случае вызова Хоккеиста, сыгравшего за Основную команду Клуба ВХЛ в Регулярном чемпионате в текущем сезоне не менее 30% (тридцати процентов) Матчей на момент вызова в молодежную сборную команду для участия в любом международном турнире, Клубу предоставляется право, на время нахождения данного Хоккеиста в расположении сборной команды, в соответствии с нормами ИИХФ включать в заявку на Матчи Соревнования вместо дополнительного молодого Игрока любого полевого Хоккеиста в возрасте до 24 (двадцати четырех) лет (включительно).

3. В заявке команды на отдельно взятый Матч должны быть указаны лица в количестве не более 7 (семи) человек, включенные в заявочный лист на сезон, которым будет разрешено находиться на скамейке запасных Игроков во время Матча.
4. Заявка команды на отдельно взятый Матч (Приложение № 7) с указанием игровых номеров (в порядке возрастания), состава команды по звеньям, амплуа и дат рождения Хоккеистов, капитана и альтернативных капитанов, а также 5 (пяти) полевых Хоккеистов и вратаря с целью представления перед началом Матча передается в печатном виде официальными представителями Клуба Секретарю Матча не позднее, чем за 55 (пятьдесят пять) минут до начала Матча для внесения сведений в официальный протокол Матча.
5. Заявка команды на отдельно взятый Матч проверяется Управлением проведения соревнований Лиги на соблюдение требований пункта 2 настоящей статьи. В случае выявления нарушения, предусмотренного пунктом 2 настоящей статьи, Клуб обязан принять меры по исключению Хоккеиста(ов) и приведению заявки на отдельно взятый Матч в соответствие с установленными требованиями.
6. Оформление Официального протокола Матча осуществляется Секретарем Матча в Электронной базе ЦИБ на основании заявок, поданных клубами.

7. Оригинал заявки находится у Главного судьи Матча, копии заявок передаются представителям команд и в пресс-центр.
С момента внесения сведений о составе команды в официальный протокол Матча, изменения в составе команды запрещены, за исключением случая получения травмы одним из вратарей команды во время предыгровой разминки, не позволяющей ему принять участие в Матче.
В данном случае не позднее, чем за 15 (пятнадцать) минут до назначенного времени начала Матча он может быть заменен на другого вратаря, соответствующего требованиям Регламента.

Глава 11. Форма участников Соревнования

Статья 40. Игровая форма команд

1. Форма и экипировка Хоккеистов должны соответствовать всем требованиям Правил игры в хоккей, положениям настоящего Регламента и Соглашению о распределении рекламного пространства.
2. Каждая команда обязана обеспечить на сезон не менее 2 (двух) комплектов формы контрастных цветов (темной и светлой).
3. Команда-«хозяин» обязана выступать в «домашней» (темной) форме, а команда-«гость» – в «гостевой» (светлой) форме, контрастной по цвету.
4. Играющие команды должны иметь шлемы разного цвета, на которых в обязательном порядке должны быть нанесены хорошо различимые игровые номера Хоккеистов, высотой от 40 до 50 миллиметров. Номера должны быть хорошо различимы и контрастны по отношению к основному цвету шлема и располагаться на лицевой (над рекламным стикером (место Лиги)), а также на тыльной частях шлема. В случае если по усмотрению Главных судей цвета формы и/или шлемов играющих команд совпадают или малоразличимы, команда -«хозяин» по указанию Главного судьи Матча должна сменить игровую форму или шлемы соответственно.
5. Шрифт игровых номеров на свитерах Хоккеистов и шлемах должен быть одинаковым.
6. Хоккейные перчатки у всех игроков команды должны быть выдержаны в единой цветовой гамме (основной цвет + дополнительные цвета).
7. Свитер Хоккеиста должен иметь:
 - 7.1. на груди – эмблему Клуба и логотип ВХЛ;
 - 7.2. на спине – номер (высотой от 250 до 300 миллиметров), под которым Хоккеист находится в заявочном листе команды, и фамилию (высотой от 80 до 100 миллиметров) на латинице, расположенную выше номера. Фамилия на свитере Хоккеиста должна строго соответствовать заявочному листу. Номер и фамилия Хоккеиста должны быть хорошо различимы и контрастны по отношению к основному цвету хоккейного свитера. Выше надписи с фамилией Хоккеиста рекламные и иные надписи не допускаются;
 - 7.3. на рукавах – номер Хоккеиста высотой 100 миллиметров. Номер Хоккеиста должен быть хорошо различимым и контрастным по отношению

- к основному цвету хоккейного свитера;
- 7.4. буквы «С» и «А» на свитерах капитанов и альтернативных капитанов должны быть пришиты по контуру, без использования прямоугольного шеврона с плашкой.

Примечание: Клубам, желающим использовать во время предыгровой ледовой разминки не игровую форму, а свитера иного дизайна, необходимо заблаговременно (не позднее, чем за 3 (три) дня до намеченного Матча) направить в Управление проведения соревнований Лиги запрос на разрешение и предоставить на согласование эскиз таких свитеров. В случае нарушения или несанкционированного использования свитеров иного дизайна на Клуб налагаются санкции в соответствии с Дисциплинарным регламентом ФХР.

8. Размещение рекламы на форме осуществляется в соответствии с требованиями, предусмотренными разделом «Маркетинг и коммуникации» и Соглашением о распределении рекламного пространства.
9. Клубы перед запуском в производство или закупкой хоккейной формы и экипировки обязаны согласовать с Управлением проведения соревнований Лиги эскизы и цветовую гамму игровой формы, включающую свитера, трусы, гамаши, шлемы и хоккейные перчатки, а с Отделом маркетинга и коммуникаций Лиги – размещение на игровой форме логотипов спонсоров Клуба и Лиги.

Игровая форма должна соответствовать требованиям, установленным Правилами игры в хоккей. В случае использования игровой формы, не согласованной Управлением проведения соревнований Лиги, на Клуб налагаются санкции в соответствии с настоящим Регламентом.

Статья 41. Номера Хоккеистов

1. Перед началом сезона каждому Хоккеисту Клуба присваивается персональный игровой номер. В каждом из заявочных листов Клуба не может быть 2 (двух) и более Хоккеистов с одинаковым игровым номером. Допускается совпадение игровых номеров Хоккеистов в заявочных листах «Основная команда» и/или «Игроки, командированные из команды (клуба) КХЛ» и/или «Молодежная команда».
- При перемещении в заявочный лист «Основная команда» Хоккеистов, находящихся в заявочных листах Клуба «Молодежная команда», «Игроки, командированные из команды (клуба) КХЛ» или «Игроки, командированные в команду (клуба) Первенства ВХЛ», в случае совпадения игровых номеров Клуб обязан предоставить в Управление проведения соревнований Лиги заявочный лист на данных Хоккеистов с присвоением другого игрового номера при условии выполнения требований данной статьи.
2. Изменение игровых номеров Хоккеистов в течение спортивного сезона допускается в исключительных случаях по решению Лиги.
3. Использование игрового номера Хоккеиста, который в течение сезона принимал участие в Матчах Соревнования и впоследствии был исключен из заявочных листов Клуба, не допускается.

4. В случаях, когда до начала Матча или во время Матча игровой свитер Хоккеиста по каким-либо причинам пришел в негодность или был утерян, команда должна принять все необходимые меры для его восстановления.
5. В распоряжении команды должно быть необходимое количество игровых свитеров без номеров и фамилий, а также необходимый набор букв и цифр для оперативного восстановления игрового свитера.
6. В случаях, когда по каким-либо причинам команда не может восстановить игровой свитер до начала Матча, Хоккеист не допускается к участию в Матче. В случае если игровой свитер пришел в негодность во время Матча, в соответствии с Правилами игры в хоккей судья имеет право потребовать от Хоккеиста покинуть лед и заменить такой свитер на свитер с другим номером и без фамилии.

Статья 42. Форма одежды официальных лиц команды

1. Официальные лица команды, находящиеся на скамейке для запасных Хоккеистов на предыгровой разминке, во время Матча и при проведении послематчевой пресс-конференции, должны быть одеты следующим образом:
 - 1.1. руководители Клуба и Тренеры – в костюмы единого образца, предусматривающие пиджак, брюки, рубашку и галстук (в исключительных случаях по согласованию с Лигой – в спортивные костюмы и куртки единого образца с логотипом Клуба);
 - 1.2. обслуживающий персонал – в костюмы единого образца, аналогичные тренерским или в спортивные костюмы и куртки единого образца с логотипом Клуба.
2. С момента прибытия к месту проведения Матча и до начала предыгровой разминки, а также после окончания Матча, Хоккеисты Клуба, находясь на территории спортивной арены, должны быть одеты в спортивные костюмы и куртки единого образца с логотипами ВХЛ и Клуба.
3. Размещение эмблемы Клуба и логотипа ВХЛ осуществляется в соответствии с требованиями, предусмотренными разделом «Маркетинг и коммуникации» настоящего Регламента и Соглашением о распределении рекламного пространства.

Статья 43. Форма одежды судей в поле и судей в бригаде, обслуживающих Матч

1. Форма и экипировка Главных и Линейных судей должны соответствовать Правилам игры в хоккей.
2. Судьи в бригаде, располагающиеся за бортом хоккейной площадки на предыгровой разминке и во время Матча, должны быть одеты в костюмы, предусматривающие пиджак темного цвета, брюки темного цвета, белую рубашку, ботинки и галстук.

Глава 12. Правила проведения Матчей

Статья 44. Общие положения

1. Все Матчи Соревнования должны быть проведены в сроки (день и час), установленные Календарем Матчей Соревнования, за исключением случаев, когда Лигой в установленном порядке было принято решение о переносе Матча на другой срок или об изменении времени его начала.
2. В регионах, где объявлен комендантский час и/или введено чрезвычайное положение, проведение Матчей запрещается.
3. В регионах, где сложилась нестабильная общественно-политическая ситуация, которая создает угрозу безопасному проведению Матчей, Лига вправе принять решение об изменении места, даты и времени проведения Матчей.
4. В связи с наступлением обстоятельств непреодолимой силы (форс-мажор) и/или в иных исключительных случаях, допускается изменение места, даты проведения и/или времени начала Матча
5. Решение о переносе места, даты и/или времени начала Матча принимается Управляющим директором Лиги по представлению Управления проведения соревнований Лиги.
6. По инициативе заинтересованного Клуба и решению Лиги отдельный Матч Регулярного чемпионата, получивший в силу своих особенностей индивидуальное наименование «Русская Классика», может быть проведен на открытом воздухе, в соответствии с утвержденным Лигой «Положением о проведении Матча Соревнования «Русская Классика».
7. По инициативе заинтересованных Клубов и решению Лиги отдельные Матчи Регулярного чемпионата могут быть проведены на открытом воздухе, в соответствии с утвержденным Лигой Положением о проведении данных Матчей Соревнования.

Статья 45. Время начала Матчей Соревнования

1. Все Матчи Соревнования должны начинаться:
 - 1.1. в рабочие дни (в месте проведения Матча) – с 18 часов 30 минут до 20 часов 00 минут (по местному времени);
 - 1.2. в выходные и праздничные дни (в месте проведения Матча) – с 13 часов 00 минут до 18 часов 00 минут (по местному времени).
2. В срок не позднее, чем за 30 (тридцать) дней до начала Соревнования Клубы обязаны предоставить для согласования в Управление проведения соревнований Лиги информацию о времени начала «домашних» Матчей Основной команды в Соревновании.
3. Время начала Матчей Соревнования может быть изменено в следующих случаях:
 - 3.1. в случае проведения в 1 (один) день нескольких матчей на аренах, расположенных в одном городе;
 - 3.2. в связи с организацией телевизионных трансляций Матчей;
 - 3.3. в иных случаях, не предусмотренных положениями настоящего Регламента.
4. До получения Клубами официального уведомления от Лиги о переносе

Матча, Клубы не имеют права публиковать данную информацию на своих медиа ресурсах (веб-сайт, социальные сети, мобильные приложения и т.д.) и распространять ее в СМИ.

5. Решение о переносе времени начала Матчей принимается Управляющим директором Лиги по представлению Управления проведения соревнований Лиги.
6. До получения Клубом официального уведомления от Лиги о переносе Матча, Клуб не имеет права публиковать данную информацию на официальных интернет ресурсах (веб-сайт, социальные сети) и распространять ее в СМИ.

Статья 46. Действия в случае задержек (опоздания) одной из команд к началу Матча

1. Хоккейный Клуб, команда которого по каким-либо причинам задерживается (опаздывает) к началу Матча, должен незамедлительно проинформировать Управление проведения соревнований Лиги и Клуб команды-«соперника» о причинах задержки и далее регулярно информировать о времени предполагаемого прибытия команды к месту проведения Матча.
2. В случае возникновения различного рода ситуаций, не позволяющих по тем или иным причинам вовремя начать (продолжить) предыгровую разминку и/или Матч, Клуб-«хозяин» должен незамедлительно проинформировать Управление проведения соревнований Лиги и Хоккейный Клуб команды – «соперника» о причинах задержки и далее регулярно информировать о времени предполагаемого начала предыгровой разминки и/или Матча.
3. В случае несвоевременного прибытия одной из команд к месту проведения Матча, но не позднее, чем за 40 (сорок) минут до начала Матча предусматривается следующий порядок действий:
 - 3.1. матч должен начаться в утвержденное время, при этом порядок мероприятий и обратный отсчет времени, связанный с началом Матча, не меняется. В этом случае Управляющий директор Лиги, по представлению Управления проведения соревнований Лиги, может принять решение о переносе начала Матча на более позднее время. Матч должен начаться не ранее, чем через 40 (сорок) минут и не позднее, чем через 60 (шестьдесят) минут после прибытия команды к месту проведения Матча, при этом порядок мероприятий и обратный отсчет времени, связанный с началом Матча, не меняется.
4. В случае прибытия одной из команд к месту проведения Матча менее, чем за 40 (сорок) минут до начала Матча Управляющий директор Лиги по представлению Управления проведения соревнований Лиги принимает решение о переносе начала Матча на более позднее время. При этом Матч должен начаться не ранее, чем через 40 (сорок) минут и не позднее, чем через 60 (шестьдесят) минут после прибытия команд к месту проведения Матча, но в любом случае не позднее 21 часов 00 минут (по местному времени), при этом порядок мероприятий и обратный отсчет времени, связанный с началом Матча, не меняется.

5. В исключительных случаях Управляющий директор Лиги по представлению Управления проведения соревнований Лиги может принять решение об изменении порядка мероприятий и обратного отсчета времени, связанного с началом Матча.
6. Клубы-участники Матча обязаны принять все возможные меры для проведения Матча в этот же день.
7. В случае невозможности проведения Матча в назначенный день Управляющий директор Лиги по представлению Управления проведения соревнований Лиги может принять решение о переносе его на следующий день:
 - 7.1. точное время начала Матча в этом случае согласовывается с Клубами, чьи команды должны принять участие в Матче;
 - 7.2. в любом случае при переносе Матча на следующий день Матч должен начаться не позднее 13 часов 00 минут (по местному времени).
8. В случае невозможности проведения Матча в назначенный день и невозможности по каким-либо причинам переноса его на следующий день Управляющий директор Лиги по представлению Управления проведения соревнований Лиги вправе принять решение о переносе Матча на другую дату.
9. Если Матч был прерван и дальнейшее проведение Матча в этот день невозможно в результате наступления форс-мажорных обстоятельств, в том числе, при возникновении различного рода технических и технологических неисправностей (аварий) на Спортсооружении и/или прилегающей территории, Управляющий директор Лиги может принять решение о переносе Матча на другой день, при этом обязательно должны быть выполнены следующие условия:
 - 9.1. Матч должен быть доигран с того момента, когда он был прерван;
 - 9.2. составы команд на Матч остаются прежними (внесение изменений в официальный протокол Матча не допускается, за исключением случаев, когда Хоккеист, принимавший участие в Матче, внесен в список травмированных игроков);
 - 9.3. на информационном табло должны быть установлены соответствующее время Матча, время оштрафованных Хоккеистов, текущий результат Матча;
 - 9.4. текущий результат, время Матча, время оштрафованных Хоккеистов, а также все количественно-качественные характеристики, индивидуальные и командные статистические показатели должны соответствовать показателям на момент прекращения Матча;
 - 9.5. численные составы команд должны соответствовать численным составам на момент, когда Матч был прерван;
 - 9.6. вбрасывание проводится в центральном круге.

Статья 47. Мероприятия и обратный отсчет времени, связанные с началом Матча

1. Для всех Матчей устанавливается единый порядок проведения мероприятий, ориентированный на обратный отсчет времени, предшествующий началу Матча:
 - 1.1. 60 (шестьдесят) минут до начала Матча – на арене звучит сирена, а в раздевалках команд и Судей – звуковой сигнал. Судьи выходят на ледовую площадку и проводят разминку. Часы на информационном табло, в раздевалках команд и Судей начинают обратный отсчет времени;
 - 1.2. 40 (сорок) минут до начала Матча – на арене звучит сирена, а в раздевалках команд и Судей – звуковой сигнал. Хоккеисты играющих команд, внесенные в протокол Матча, выходят на ледовую площадку и проводят разминку на своей половине поля, ограниченной центральной красной линией;
 - 1.3. 20 (двадцать) минут до начала Матча – на арене звучит сирена, а в раздевалках команд и Судей – звуковой сигнал. Команды покидают ледовую площадку. Технические работники Клуба на коньках (Приложение № 55) собирают шайбы со льда после проведения командами предматчевой разминки. Производится очистка и заливка ледового поля непосредственно к Матчу;
 - 1.4. 4 (четыре) минуты 45 (сорок пять) секунд до начала Матча (5 (пять) минут 15 (пятнадцать) секунд до начала Матча – в случае исполнения Государственного Гимна команды-«гостя») в раздевалках команд и Судей звучит звуковой сигнал, что означает минутную готовность до выхода из раздевалок;
 - 1.5. 3 (три) минуты 45 (сорок пять) секунд до начала Матча (4 (четыре) минуты 15 (пятнадцать) секунд до начала Матча – в случае исполнения Государственного Гимна команды-«гостя») – на ледовую площадку выходят полевые Судьи (без объявления диктора) и располагаются в судейской зоне. Команды выходят из раздевалок и ожидают приглашения на ледовую площадку;
 - 1.6. 3 (три) минуты 30 (тридцать) секунд до начала Матча (4 (четыре) минуты до начала Матча – в случае исполнения Государственного Гимна команды-«гостя») – диктор приглашает персонально на ледовую площадку 5 (пять) полевых Хоккеистов и вратаря команды-«гостя», затем в полном составе оставшихся Хоккеистов команды-«гостя». После небольшой паузы – персонально 5 (пять) полевых Хоккеистов и вратаря команды-«хозяина», затем в полном составе оставшихся Хоккеистов команды- «хозяина». Все Хоккеисты должны располагаться вдоль синих линий, напротив своих скамеек запасных лицом к государственным флагам. Исполняется Гимн (Гимны).
 - 1.7. 15 (пятнадцать) секунд до начала Матча – Хоккеисты стартовых пятерок располагаются для проведения вбрасывания в центре поля и начала Матча. Вратари располагаются во вратарской площади своих ворот. Время обратного отсчета на табло заканчивается, и Главный судья проводит вбрасывание.

2. Вбрасывание и начало Матча должны состояться точно в запланированное и утвержденное Лигой время. Любое отклонение от назначенного времени начала Матча фиксируется в официальном протоколе Матча, а к Хоккейному Клубу-«хозяину» могут быть применены меры ответственности согласно Дисциплинарному разделу Регламента.
3. В исключительных случаях Управление проведения соревнований Лиги может принять решение об изменении порядка мероприятий и обратного отсчета времени, связанного с началом Матча.
4. В случае проведения различных торжественных мероприятий и/или шоу, связанных с представлением команд перед началом Матча, независимо от их содержания и продолжительности, Матч должен начинаться строго в назначенное время при освещении ледовой поверхности, соответствующем требованиям, определенным в Техническом разделе Регламента.
Указанные мероприятия должны быть согласованы с Управлением проведения соревнований Лиги не позднее, чем за 24 (двадцать четыре) часа до начала Матча, и доведены до сведения команд, участвующих в Матче, Судей и телевизионного партнера.
Проводимые мероприятия не должны оскорблять либо унижать достоинство или деловую репутацию кого-либо, в том числе ни одной из участвующих в Матче команд.

Статья 48. Перерывы между периодами Матча и порядок выхода команд на ледовую площадку и покидания ледовой площадки после окончания периода (овертайма, Матча)

1. Продолжительность перерывов между периодами Матча (включая проведение мероприятий на ледовой поверхности хоккейной площадки) должна составлять 17 (семнадцать) минут. В перерывах между периодами Матча должна быть обеспечена надлежащая уборка и заливка льда.
2. Порядок выхода команд на ледовую площадку:
 - 2.1. для ледовых арен, где выход Хоккеистов из раздевалки на ледовую площадку осуществляется через отдельные коридоры:
 - а) 3 (три) минуты до окончания перерыва – звучит звуковой сигнал в раздевалках команд и Судей. Судьи выходят на ледовую площадку;
 - б) 2 (две) минуты до окончания перерыва – звучит звуковой сигнал в раздевалках команд. Команды покидают раздевалки и выходят на ледовую площадку.
 - 2.2. для ледовых арен, где выход Хоккеистов из раздевалки на ледовую площадку осуществляется через общий коридор:
 - а) 3 (три) минуты до окончания перерыва – звучит звуковой сигнал в раздевалках команд и Судей. Судьи выходят на ледовую площадку;
 - б) 2 (две) минуты до окончания перерыва – звучит звуковой сигнал в раздевалках команд. Команда-«гость» покидает раздевалку и первой выходит на ледовую площадку;
 - в) 1 (одна) минута 30 (тридцать) секунд до окончания перерыва – звучит звуковой сигнал в раздевалках команд. Команда-«хозяин» покидает

раздевалку и выходит на ледовую площадку.

3. Порядок покидания командами ледовой площадки после окончания каждого периода (овертайма, Матча):
 - 3.1. для ледовых арен, где выход Хоккеистов с ледовой площадки в раздевалки осуществляется через отдельные коридоры, команды покидают ледовую площадку одновременно;
 - 3.2. для ледовых арен, где выход Хоккеистов с ледовой площадки в раздевалки осуществляется через общий коридор, команда-«гость» первой покидает ледовую площадку, при этом команда-«хозяин» должна располагаться в непосредственной близости у своей скамейки запасных до того момента, пока последний Игрок команды-«гостя» не покинет ледовую площадку. После этого команда-«хозяин» покидает ледовую площадку.
4. Регулирование порядка выхода команд на ледовую площадку и покидания её, а также контроль исполнения настоящего порядка осуществляется Судьями.
5. Покидание командой и/или Хоккеистами ледовой площадки до окончания Матча не допускается. В случае покидания командой и/или Хоккеистами ледовой площадки до окончания Матча данные действия квалифицируются как отказ от дальнейшего продолжения Матча.
6. После каждого взятия ворот одной из команд проводится процедура «Видеопросмотр взятия ворот» продолжительностью 45 (сорок пять) секунд, которая является обязательной и применяется для того, чтобы Судья видеоповторов на ледовой арене мог удостовериться, что взятие ворот было проведено в соответствии с Правилами игры в хоккей.

Статья 49. Предыгровая разминка

1. Команды должны проводить разминку на своей половине поля, ограниченной центральной красной линией.
2. Все Хоккеисты, заявленные для участия в Матче, должны принимать участие в предыгровой разминке в полной игровой форме и экипировке, включая перчатки и шлемы, соответствующей требованиям настоящего Регламента, заявочным данным и эскизам игровой формы команды, утвержденным Лигой.
3. Контроль за предыгровой разминкой команд осуществляется Судьей видеоповторов на ледовой арене и Резервным главным судьей Матча. В случае возникновения во время предыгровой разминки инцидентов и/или конфликтных ситуаций, Управляющий директор Лиги вправе принять в отношении виновных лиц (Руководителей, Хоккеистов, Тренеров, официальных представителей команды, сотрудников Клубов и др.) соответствующие решения, в том числе до начала Матча, включая отстранение от участия в Матче.
4. В случаях повреждений защитных стекол и/или бортов хоккейной площадки, предыгровая разминка останавливается для устранения всех повреждений. Руководство Спортсооружения обязано предпринять все необходимые меры для оперативного устранения повреждений. Время, затраченное на устранение повреждений, прибавляется к времени

разминки, но не более 5 (пяти) минут.

Статья 50. Порядок исполнения государственных Гимнов

1. Перед началом Матча исполняются первый куплет и припев Государственного Гимна стран Клубов-участников Матча в соответствии со следующей очередностью звучания Государственных Гимнов участников Соревнования:
 - 1.1. в случае проведения Матча на территории Российской Федерации с участием команд российского и иностранного Клубов, исполняется Государственный Гимн страны Клуба-«гостя», затем Государственный Гимн страны Клуба-«хозяина» и Гимн субъекта Российской Федерации (при его наличии);
 - 1.2. в случае проведения Матча за пределами Российской Федерации с участием команд российского и иностранного Клубов, исполняется Государственный Гимн страны Клуба-«гостя», затем Государственный гимн страны Клуба-«хозяина»;
 - 1.3. в случае проведения Матча за пределами Российской Федерации с участием команд иностранных Клубов, исполняется Государственный Гимн страны Клуба-«гостя», затем Государственный гимн страны Клуба-«хозяина»;
 - 1.4. при проведении Матча на территории Российской Федерации с участием команд российских Клубов, исполняется Государственный Гимн Российской Федерации, затем Государственный Гимн субъекта Российской Федерации (при его наличии).Исполняемые версии гимнов должны соответствовать партитурам, закрепленным в законодательстве соответствующего государства. В случае «живого» исполнения гимнов в оркестровом, хоровом, оркестрово-хоровом либо ином вокальном и инструментальном варианте версия «живого» исполнения гимна в записи должна быть предварительно письменно согласована с Лигой.
2. На информационном табло Спортсооружения во время звучания Государственных Гимнов может воспроизводиться текст соответствующего Государственного Гимна.
3. На Матчах, проходящих на территории республик Башкортостан, Татарстан, Удмуртия, после завершения исполнения Государственного Гимна Российской Федерации исполняются соответственно Гимны республик Башкортостан, Татарстан или Удмуртия. Длительность звучания Гимнов республик Башкортостан, Татарстан или Удмуртия не должна превышать длительность звучания Государственного Гимна Российской Федерации.
4. С момента начала и до окончания звучания Государственных Гимнов и Гимнов республик участники Матча (Хоккеисты, Тренеры, Судьи) располагаются следующим образом:
 - 4.1. каждая команда, участвующая в Матче, должна быть выстроена в полном составе (согласно заявке на Матч) в ряд по синей линии, ограничивающей зону защиты команды;
 - 4.2. тренеры и иные официальные лица команды должны находиться на скамейках запасных Хоккеистов;

- 4.3. Главные и Линейные Судьи, обслуживающие Матч, располагаются в ряд в центральном круге вбрасывания или в площади судьи.
5. Хоккеисты, Тренеры, Руководители и иные должностные лица хоккейных Клубов, Судьи, Инспекторы и должностные лица Лиги и ФХР во время исполнения Государственных Гимнов должны оставаться на своих местах, стоя лицом к Государственным флагам, без головных уборов, соблюдая общепринятые нормы поведения и уважения к символам государства.

**Статья 51. Дополнительный период (овертайм)
в Матчах Регулярного чемпионата**

1. Если в Матчах Регулярного чемпионата после трех периодов зафиксирован ничейный результат, назначается дополнительный период (овертайм), продолжительностью 5 (пять) минут, который проводится по следующим правилам:
- 1.1. овертайм проводится после 3-минутного перерыва, в течение которого группой по уборке ледовой поверхности хоккейной площадки должна быть проведена зачистка льда, как во время рекламных пауз (заливка льда не проводится). Во время трехминутного перерыва Хоккеисты остаются на льду, при этом оштрафованные Хоккеисты должны оставаться на скамейке для оштрафованных Хоккеистов;
- 1.2. во время овертайма вратари защищают те же ворота, что и в 3 (третьем) периоде;
- 1.3. игра в овертайме проводится до первой заброшенной шайбы. Команда, забросившая шайбу, становится победителем Матча, и Матч завершается. Если какая-либо команда отказывается играть в овертайме, то этой команде засчитывается техническое поражение (– : +) в Матче;
- 1.4. в овертайме за каждую команду играет по 4 (четыре) Хоккеиста независимо от игрового амплуа;
- 1.5. в овертайме штрафы налагаются в соответствии с Правилами игры в хоккей так же, как и в основное время. В овертайме неиспользованное штрафное время Хоккеистов, полученное ими в основное время Матча, остается в силе;
- 1.6. если на одну из команд в овертайме налагается штраф, то за эту команду до истечения штрафа на хоккейной площадке играют 3 (три) полевых Игрока и вратарь, а за другую команду четыре полевых Игрока и вратарь;
- 1.7. если в овертайме при игре за каждую команду по 3 (три) полевых Игрока и по 1 (одному) вратарю на каждую команду налагается по 1 (одному) малому штрафу, то до истечения штрафа на хоккейной площадке играют за каждую команду по 3 (три) полевых Игрока и одному вратарю. В этом случае, оштрафованные Хоккеисты должны находиться на скамейке для оштрафованных Хоккеистов до первой после истечения штрафов остановки игры;
- 1.8. если в овертайме после наложения штрафа 1 (одна) из команд получает преимущество в 2 (два) Хоккеиста, то у команды-нарушителя на хоккейной площадке остаются 3 (три) полевых Игрока и вратарь, а за другую команду играют 5 (пять) полевых Игроков и вратарь. При первой же остановке игры, когда истекает преимущество в 2 (два) Хоккеиста, в зависимости

- от ситуации численный состав полевых Игроков, играющих за каждую из команд, становится 3x3 (три на три) или 4x3 (четыре на три);
- 1.9. если основное время Матча заканчивается с численным преимуществом одной из команд в полевых Игроках 5x4 (пять на четыре), то команды начинают овертайм с численным составом полевых Игроков 4x3 (четыре на три);
 - 1.10. если основное время Матча заканчивается с численным преимуществом одной из команд в полевых Игроках 5x3 (пять на три), то команды начинают овертайм с численным составом полевых Игроков 5x3 (пять на три). С истечением штрафов и продолжением игровых действий численный состав полевых Игроков может быть 5x5 (пять на пять) или 5x4 (пять на четыре). При первой же остановке игры численный состав полевых Игроков участвующих в Матче команд должен быть приведен в соответствие с соотношением 3x3 (три на три) или 4x3 (четыре на три);
 - 1.11. если основное время Матча заканчивается с численным составом полевых Игроков команд 3x3 (три на три), то команды начинают овертайм с численным составом полевых Игроков 3x3 (три на три). Если численный состав полевых Игроков достигнет 5x5 (пять на пять) или 5x4 (пять на четыре), то при следующей же остановке игры он должен быть приведен в соответствие с соотношением 3x3 (три на три) или 4x3 (четыре на три);
 - 1.12. если основное время Матча заканчивается с численным составом полевых Игроков команд 4x4 (четыре на четыре), и Хоккеист или Хоккеисты отбывают неравные или равные штрафы на скамейке штрафников, то команды начинают овертайм с численным составом полевых Игроков 3x3 (три на три). После выхода штрафников на лед численный состав полевых Игроков команд становится 4x3 (четыре на три) или 4x4 (четыре на четыре), и при первой же остановке игры он приводится в соответствие с соотношением 4x3 (четыре на три) или 3x3 (три на три);
 - 1.13. если основное время Матча заканчивается с численным преимуществом одной из команд в полевых Игроках 4x3 (четыре на три) и первыми на 2 (обе) команды были наложены совпадающие малые штрафы, отражающиеся на табло, то овертайм команды начинают с численным составом полевых Игроков 4x3 (четыре на три), а время штрафов первых удаленных Игроков на табло убирается. В первую остановку Матча по окончании штрафного времени Игроки возвращаются на лед со скамейки штрафников. С истечением штрафов и продолжением игровых действий численный состав полевых Игроков может быть 4x4 (четыре на четыре). При первой же остановке игры численный состав полевых Игроков, участвующих в Матче команд при игре 4x4 (четыре на четыре), должен быть приведен в соответствие с соотношением 3x3 (три на три);
 - 1.14. если в овертайме после наложения штрафов команды играют 3x3 (три на три) и на одну из команд налагается штраф, то у команды-нарушителя на хоккейной площадке остаются 3 (три) полевых Игрока и вратарь, а за другую команду играют 4 (четыре) полевых Игрока и вратарь. Если в данной ситуации на команду нарушителя накладывается еще 1 (один) штраф, то не нарушившей правила команде будет разрешено выпустить

5 (пять) полевых игроков. С продолжением игровых действий и истечением штрафов численный состав полевых Игроков может быть 3x5 (три на пять), 4x5 (четыре на пять) или 5x5 (пять на пять). При первой же остановке игры численный состав полевых Игроков участвующих в Матче команд при игре 4x5 (четыре на пять) или 5x5 (пять на пять) должен быть приведен в соотношение 3x4 (три на четыре) или 3x3 (три на три).

Статья 52. Броски, определяющие победителя Матча

1. Если в Матче Регулярного чемпионата по завершении дополнительного периода (овертайма) счет не изменился, то для определения победителя Матча назначаются броски, определяющие победителя Матча, которые выполняются по следующим правилам:
 - 1.1. по завершении дополнительного периода (овертайма) центральная часть ледовой площадки, ограниченная точками вбрасывания, должна быть всухую очищена от снега льдуборочными комбайнами;
 - 1.2. до начала выполнения бросков Главные судьи вызывают капитанов участвующих в Матче команд в площадь судьи для проведения жеребьевки. Выигравший жребий капитан выбирает, какая из команд будет первой выполнять серию бросков;
 - 1.3. в серии бросков, определяющих победителя Матча, участвуют по 5 (пять) разных полевых Игрока из каждой команды, которые выполняют броски по очереди. Списки Игроков, выполняющих броски, не составляются. В процедуре выполнения бросков могут принимать участие все вратари и полевые Игроки обеих команд, которые указаны в Официальном протоколе Матча, за исключением Хоккеистов, указанных в пункте 1.4. настоящей статьи;
 - 1.4. хоккеисты, чьи штрафы не были завершены до окончания дополнительного периода (овертайма), не имеют права участвовать в серии бросков, определяющих победителя Матча. Эти Хоккеисты должны оставаться на скамейке для оштрафованных Хоккеистов до окончания процедуры выполнения бросков. Хоккеисты, на которых были наложены штрафы во время процедуры выполнения бросков, должны оставаться на скамейке для оштрафованных Хоккеистов до ее окончания;
 - 1.5. вратари должны защищать те же ворота, что и в дополнительном периоде (овертайме). При выполнении каждого броска первым на лед выходит вратарь, защищающий ворота, вторым – Хоккеист, исполняющий бросок. Вратари могут меняться после каждого броска. Вратарь, не защищающий в данный момент ворота, может находиться на скамейке запасных или в площади своих ворот;
 - 1.6. хоккеисты обеих команд должны выполнять броски по очереди до тех пор, пока не будет заброшена решающая шайба. Оставшиеся броски не выполняются;
 - 1.7. если после серии, состоящей из пяти бросков каждой команды, сохраняется ничейный результат, то выполняются броски по одному от каждой команды теми же или новыми Игроками до победного гола в паре. Броски до победного результата могут выполняться 1 (одним) и тем же Игроком

команды. Первыми начинают выполнять броски Хоккеисты команды, которая в серии, состоящей из 5 (пяти) бросков, выполняла броски последней. Игра завершится, как только поединок между 2 (двумя) Игроками закончится победным результатом.

2. Процедура выполнения бросков, определяющих победителя Матча, не урегулированная положениями настоящей статьи Регламента, осуществляется в соответствии с Правилами игры в хоккей.
3. Секретарь Матча вносит в Официальный протокол Матча данные обо всех выполненных бросках с указанием Хоккеистов, выполнявших броски, вратарей, защищавших ворота, и результаты бросков. Игрок команды, начинающей серию бросков, определяющих победителя Матча, помечается звездочкой.
4. В общий результат Матча из всех голов, забитых во время выполнения бросков, определяющих победителя Матча, засчитывается только 1 (один) решающий гол. Решающим считается последний гол, забитый в серии бросков, определяющих победителя Матча, командой-победительницей.
5. Решающий гол в серии бросков, определяющих победителя Матча, Хоккеистам в индивидуальную статистику не включается. Не учитываются такие голы и для определения обладателей индивидуальных призов Соревнования.
6. Любой штраф вратаря, полученный во время выполнения бросков, определяющих победителя Матча, отбывается любым Хоккеистом его команды в соответствии с Правилами игры в хоккей, кроме случаев, когда вратарь наказан Дисциплинарным до конца матча штрафом. В этом случае вратарь должен быть удален со льда и проследовать в раздевалку, а его место в воротах занимает запасной вратарь, если это возможно, или, в противном случае, член команды, которому будет предоставлено 10 (десять) минут для переодевания в полное снаряжение вратаря.
7. Процедура наложения штрафов на команды, на Хоккеистов, Тренеров и официальных представителей команд во время выполнения бросков, определяющих победителя Матча, проводится в соответствии с Правилами игры в хоккей. Оштрафованным Хоккеистам не разрешается выполнять броски, определяющие победителя Матча.
8. Если команда отказывается участвовать в процедуре бросков, определяющих победителя Матча, то Матч заканчивается и этой команде засчитывается техническое поражение (– : +) в Матче.
9. Если Хоккеист, объявленный диктором для выполнения броска, по какой-либо причине отказывается его выполнять, то бросок считается выполненным и в Официальном протоколе Матча указывается как нереализованный бросок.

Статья 53. Дополнительный период (овертайм) в Матчах плей-офф

1. Если в Матчах Второго этапа Соревнования после 3 (трех) периодов зафиксирован ничейный результат, назначается дополнительный период (овертайм) продолжительностью 20 (двадцать) минут, который проводится по следующим правилам:
 - 1.1. 1 (первый) овертайм и, в случае, когда победитель не выявлен, последующие овертаймы проводятся после перерывов продолжительностью 17 (семнадцать) минут, в течение которых производится уборка и заливка льда, а команды находятся в раздевалках;
 - 1.2. в овертайме за каждую команду играет по 6 (шесть) Хоккеистов независимо от игрового амплуа;
 - 1.3. в 1 (первом) и иных нечетных по счету овертаймах команды занимают ворота в соответствии с расположением ворот во 2 (втором) периоде Матча. Во 2 (втором) и иных четных овертаймах команды занимают ворота в соответствии с расположением ворот в первом периоде Матча;
 - 1.4. количество овертаймов не ограничено. Игра в овертайме проводится до 1 (первой) заброшенной шайбы. Команда, забросившая шайбу, становится победителем Матча, и Матч завершается. Если какая-либо команда отказывается играть в овертайме, этой команде засчитывается техническое поражение (– : +) в Матче.
2. Прочие правила проведения овертаймов регулируются Правилами игры в хоккей.

Статья 54. Послематчевое рукопожатие

1. В Матчах Первого этапа Соревнования послематчевое рукопожатие не проводится, за исключением капитанов играющих команд, которые подъезжают к судьям на рукопожатие до и после матча.
2. В Матчах Второго этапа Соревнования послематчевое рукопожатие проводится только по окончании заключительного Матча в серии между двумя командами.

Статья 55. Оформление Официального протокола Матча

1. Официальный протокол Матча оформляется Секретарем Матча в соответствии с Правилами игры в хоккей.
2. После окончания каждого Матча в течение 30 (тридцати) минут представители команд, участвующих в Матче, обязаны проверить Официальный протокол Матча и подписать его.
3. Все записи, вносимые в Официальный протокол Матча представителями или врачами команд, должны производиться исключительно в комнате судей в бригаде.
4. Команды имеют право вносить в Официальный протокол Матча только запись о подаче протеста на результат Матча или запись о полученных Хоккеистами травмах.

Глава 13. Обязанности Клуба по организации и проведению Соревнования

Статья 56. Общие обязанности Клуба

1. Клуб обязан:
 - 1.1. не изменять в течение всего сезона наименование Клуба и наименования команд Клуба;
 - 1.2. в течение 3 (трех) календарных дней письменно (по электронной почте) известить Лигу о любых кадровых изменениях в руководстве или в составе иных должностных лиц Клуба, а также об изменениях адресных, банковских и контактных реквизитов Клуба;
 - 1.3. при изменении сведений о Клубе, содержащихся в Едином государственном реестре юридических лиц, в течение пяти календарных дней направить в Лигу соответствующую выписку из Единого государственного реестра юридических лиц;
 - 1.4. соблюдать ограничения, предусмотренные Федеральным законом от 04 декабря 2007 года № 329-ФЗ «О физической культуре и спорте в Российской Федерации» на участие в соревнованиях спортсменов, не имеющих права выступать за спортивные сборные команды Российской Федерации;
 - 1.5. обеспечить явку своей команды на все Матчи с её участием не менее чем за 60 (шестьдесят) минут до начала Матча и своевременный выход команды на хоккейную площадку в порядке, предусмотренном Регламентом;
 - 1.6. обеспечить начало Матча точно в определенное Лигой время;
 - 1.7. обеспечить при проведении любого Матча команды Клуба выход на предыгровую разминку и на Матч всех Хоккеистов, заявленных для участия в Матче, в полной игровой форме и экипировке, включая перчатки и шлемы, соответствующей требованиям настоящего Регламента, заявочным данным и эскизам игровой формы команды, согласованным Управлением проведения соревнований Лиги;
 - 1.8. при проведении любого из Матчей не допускать участия в Матче Хоккеистов, не имеющих права выступать в составе команды Клуба (незаявленных, неоформленных в установленном порядке или дисквалифицированных), а также Тренеров или должностных лиц Клуба, не имеющих права принимать участие в Матче;
 - 1.9. не получать каким-либо способом никаких денежных вознаграждений и/или имущественных выгод от любых граждан или организаций за достижение победы в Матчах неспортивным методом или попытку иным образом повлиять на исход какого-либо конкретного Матча или серии Матчей, а о подобных фактах незамедлительно сообщать в Лигу;
 - 1.10. не допускать со стороны должностных лиц и представителей Клубов (Руководителей, Хоккеистов, Тренеров и иных официальных лиц Клуба) публичных высказываний и различного рода комментариев относительно судейства Матчей Соревнования, в том числе на официальном сайте Клуба и/или различных медиа-ресурсах (веб-сайт, социальные сети, мобильные приложения и т.д.) Клуба;

- 1.11. не допускать до, во время и после окончания Матча вмешательства должностных лиц и специалистов Клубов (Руководителей, Хоккеистов, Тренеров, обслуживающего персонала) в действия Судей, обслуживающих Матч, и Инспектора Матча. Не допускать оскорблений, угроз физической расправы и иных противоправных действий по отношению к Судьям (Инспектору Матча). Не допускать вход в судейскую комнату посторонних лиц. Допуск в судейскую комнату осуществляется в соответствии с утвержденным Главным арбитром ВХЛ списком официальных лиц;
- 1.12. не допускать со стороны должностных лиц и представителей Клубов (Руководителей, Хоккеистов, Тренеров, обслуживающего персонала) действий, провоцирующих конфликтные ситуации на хоккейной площадке, агрессивное поведение болельщиков, беспорядки на Спортсооружении;
- 1.13. обеспечить обязательное страхование гражданской ответственности на случаи причинения ущерба при проведении мероприятий с массовым пребыванием людей во время всех проводимых «домашних» Матчей, из расчета не менее 1 000 000 (один миллион) рублей на каждый запланированный Матч, предусмотренное Регламентом, Договором об участии в Соревновании, Соглашением о распределении рекламного пространства и иными документами Лиги.

Статья 57. Дополнительные обязанности

1. Руководство Клуба, команда которого планирует проводить «гостевой» Матч Соревнования, обязана не позднее, чем за 10 (десять) календарных дней до приезда команды Клуба на «гостевой» Матч, письменно проинформировать руководство Клуба, чья команда будет проводить «домашний» Матч, о планируемых датах, месте и времени прибытия/убытия команды-«гостя», месте размещения команды-«гостя» в населенном пункте, где запланировано проведение Матча, а также о предварительном расписании тренировочных занятий команды-«гостя» накануне и в день Матча (для согласования). Изменение предоставленной в соответствии с настоящим пунктом информации может быть произведено командой-«гостем» в письменной форме не позднее, чем за 2 (два) календарных дня до прибытия команды Клуба на «гостевой» Матч. При этом перенос тренировочных мероприятий команды-«гостя» возможен не позднее, чем за 24 (двадцать четыре) часа до начала Матча.
2. Клуб-«хозяин» обязан:
 - 2.1. предоставить для команды Клуба-«гостя» на безвозмездной основе:
 - а) комфортабельный автобус для проезда с вокзала (из аэропорта), находящегося в городе базирования Клуба-«хозяина», в гостиницу и обратно, а в дни Матчей и тренировок – из гостиницы до Спортсооружения и обратно;
 - б) автомашину для транспортировки формы и технического оборудования команды-«гостя» (от аэропорта или вокзала, находящегося в городе базирования Клуба-«хозяина», до Спортсооружения и обратно);
 - в) хоккейную площадку, на которой пройдет Матч, для тренировочных занятий продолжительностью:

- 90 (девяносто) минут – за день до Матча.
Начало занятий не ранее 28 (двадцати восьми) часов и не позднее 24 (двадцати четырех) часов до начала Матча.
 - 45 (сорок пять) минут – в день Матча.
Начало занятий не ранее 9.00 по местному времени и не позднее 10 часов 30 минут (по местному времени).
Команда-«хозяин» имеет преимущественное право при определении времени для тренировочных занятий.
В случае если накануне основная хоккейная площадка занята под проведение Матча КХЛ (ВХЛ, МХЛ, НМХЛ), а также мероприятий, заранее согласованных с Управлением проведения соревнований Лиги, команде-«гостю» должно быть предоставлено время для тренировок на резервной хоккейной площадке;
- г) необходимое количество шайб (не менее 50 (пятидесяти) штук) для проведения тренировочных занятий;
 - д) чай, кофе, питьевую воду и полотенца для Хоккеистов, Тренеров и должностных лиц во время проведения Матча;
 - е) услуги прачечной для стирки и сушки формы;
 - ж) бесплатные билеты на предстоящий Матч.
- 2.2. обеспечить встречу в аэропорту (вокзале) прибывающих на Матч представителей Лиги, иногородних Судей, Инспекторов и Комиссаров, а также трансфер по маршруту аэропорт (вокзал)-гостиница-аэропорт (вокзал) и гостиница-ледовая арена-гостиница;
 - 2.3. обеспечить при проведении любого «домашнего» Матча обслуживание Матча Судей в бригаде, назначенной в порядке, установленном главой 14 Регламента, и предоставить членам бригады форменные куртки, изготовленные Лигой;
 - 2.4. обеспечить при проведении любого «домашнего» Матча оплату работы Судей в бригаде по утвержденным Лигой нормативам не позднее, чем за 1 (один) час до начала Матча;
 - 2.5. обеспечить обслуживание любого «домашнего» Матча медицинской бригадой (Приложение № 40 к Регламенту) и дежурство 2 (двух) автомобилей скорой медицинской помощи во время проведения Матча в порядке, предусмотренном действующим законодательством Российской Федерации;
 - 2.6. совместно с администрацией Спортсооружения и органами внутренних дел осуществлять проведение необходимых мероприятий, направленных на обеспечение общественного порядка и безопасности при проведении Матча;
 - 2.7. обеспечить при проведении любого «домашнего» Матча нераспространение призывов оскорбительного характера, любой непроверенной информации, а также информации о дополнительных призах и денежных вознаграждениях, стимулирующих одну из играющих команд, за 1 (один) час до начала Матча, в ходе его проведения, в перерывах и до момента покидания всеми Хоккеистами хоккейной площадки;
 - 2.8. обеспечить при проведении любого «домашнего» Матча своевременное

предоставление обеим командам для проведения предыгровой разминки игровых шайб (в охлажденном виде) в количестве не менее 50 (пятидесяти) штук, а также бригаде Судей для проведения Матча – Официальных игровых шайб Соревнования (в охлажденном виде) в количестве не менее 10 (десяти) штук.

Перед началом сезона Лига предоставляет всем Клубам необходимое количество Официальных шайб Соревнования для проведения «домашних» Матчей.

- 2.9. совместно с администрацией Спортсооружения обеспечить при проведении любого «домашнего» Матча (перед началом Матча и во время его проведения):
- а) надлежащую подготовку хоккейной площадки, в том числе бесперебойную работу льдоуборочных комбайнов;
 - б) качественную ледовую поверхность с четко видимой официальной разметкой;
 - в) бесперебойную работу информационного табло;
 - г) бесперебойное освещение ледовой поверхности (в соответствии с требованиями настоящего Регламента);
 - д) в случаях повреждений защитных стекол и/или бортов на хоккейной площадке, принять все необходимые меры для их оперативного устранения;
 - е) иные условия, необходимые для нормального проведения Матчей.
- 2.10. после окончания очередного Матча команда-«гость» обязана освободить основную раздевалку, а также иные занимаемые помещения, которые ей были предоставлены в соответствии с Регламентом. Клуб-«хозяин» совместно с дирекцией Спортсооружения обязан обеспечить проведение уборки и необходимых ремонтно-технических работ в указанных помещениях, а также их подготовку к приезду и размещению команды-«гостя», прибывающей к следующему Матчу. В случае если команда-«гость» в соответствии с графиком переездов не имеет объективной возможности покинуть арену сразу после окончания Матча, Клуб-«хозяин» обязан предоставить этой команде для хранения формы и технического оборудования другие отдельные охраняемые помещения (раздевалки), оборудованные вентиляцией, сушилками для формы, достаточным количеством вешалок и др. Также команде-«гостю» должны быть предоставлены услуги по стирке и сушке формы (услуги прачечной);
- 2.11. совместно с администрацией Спортсооружения организовать и обеспечить при проведении любого «домашнего» Матча:
- а) текстовую и видео онлайн-трансляцию Матча в режиме реального времени на официальном интернет-сайте Соревнования в соответствии с требованиями, предусмотренными разделом «Маркетинг и коммуникации» Регламента. При ведении текстовой и видео онлайн-трансляций Матча не допускаются любые реплики и комментарии дискриминационного или провокационного характера в адрес Игроков, Тренеров, Судей, официальных лиц и зрителей;
 - б) полную качественную видеозапись Матча со звуком, в том числе

с помощью панорамной камеры и камер системы «Видеогол»;
в) запись с системы видеонаблюдения, предусмотренной п. 2 ст. 107 Регламента;

- 2.12. по запросу Главного судьи предоставить возможность просмотреть запись Матча, в том числе запись с камер системы «Видеогол» по окончании Матча;
- 2.13. предоставить видеозапись Матча, предусмотренную пп. «б» п. 2.11 настоящей статьи, в Лигу по первому требованию;
- 2.14. хранить в течение 14 (четырнадцати) календарных дней после Матча запись, предусмотренную пп. «б» п. 2.11 настоящей статьи;
- 2.15. обеспечить при проведении «домашнего» Матча отправку в Лигу Официального протокола Матча по электронной почте не позднее, чем через 60 (шестьдесят) минут после его окончания;
- 2.16. предоставить в Лигу подписанный со стороны Клуба Договор об участии в Соревновании не позднее 15 (пятнадцати) дней до начала Соревнования;
- 2.17. обеспечить при проведении любого «домашнего» Матча предоставление Секретарю Матча не позднее чем, за 60 (шестьдесят) минут до начала Матча официальных шаблонов для измерения игровой экипировки Хоккеистов;
- 2.18. исполнять иные обязанности, предусмотренные Регламентом, иными документами Лиги и Договором об участии в Соревновании.

Статья 58. Общие требования по медицинскому обеспечению участников Соревнования

1. Медицинское обеспечение участников Соревнования, включая наличие медицинского персонала для оказания, в случае необходимости, скорой медицинской помощи, проведение УМО Хоккеистам перед и во время Соревнования, наличие у Хоккеистов медицинских заключений и т.д. осуществляется в соответствии с действующим законодательством Российской Федерации, Медицинскими правилами ФХР и Регламентом.

Глава 14. Судейство и инспектирование Матчей

Статья 59. Организация судейства

1. К судейству Соревнования в качестве Главного судьи и/или Линейного судьи допускаются лица, утвержденные Лигой в установленном порядке и выполняющие «Требования к включению в судейские коллегии», Квалификационные требования к спортивным судьям по виду спорта «хоккей», а также требования Регламента и иных документов Лиги.
2. Назначение Судей на Матчи и контроль качества судейства осуществляет Отдел судейства Лиги.
3. Назначение Судей в бригаде осуществляет соответствующий уполномоченный орган национальной или региональной федерации хоккея. К судейству Соревнования в качестве Судей в бригаде допускаются лица, согласованные Отделом судейства Лиги, а также соответствующие «Требованиям к включению в судейские коллегии»; Квалификационным требованиям к спортивным судьям по виду спорта «хоккей», требованиям Регламента и иных документов Лиги.

4. Судейство Матчей осуществляется в соответствии с Правилами игры в хоккей с учетом всех официальных изменений, уточнений, дополнений и интерпретаций, а также в соответствии с положениями Регламента и его приложениями, являющимися неотъемлемой частью Регламента, иными локальными нормативными актами Лиги.
5. Права, обязанности и ответственность Судей устанавливаются договором с Лигой.
6. Главные и линейные судьи Матчей несут перед Лигой ответственность за четкое и надлежащее исполнение своих профессиональных обязанностей, возложенных на них Регламентом. Ненадлежащее исполнение Судьями своих обязанностей влечет ответственность, предусмотренную соответствующими договорами между Лигой и лицами, привлекаемыми к судейству Матчей.
7. Главные и линейные судьи Матчей не реже 2 (двух) раз в год проходят медицинское обследование специалистами по лечебной физкультуре и спортивной медицине в отделениях спортивной медицины амбулаторно-поликлинических организаций, врачебно-физкультурных диспансеров (центров лечебной физкультуры и спортивной медицины), и предоставляют в Лигу медицинское заключение о допуске к тренировочным мероприятиям и к участию в спортивных соревнованиях с выпиской из амбулаторной или обменной карты.
8. Заявления Клубов о замене Судей, назначенных на Матчи, не принимаются.

Статья 60. Состав судейской бригады Матча

1. Судейство Матчей осуществляют судьи, непосредственно находящиеся на хоккейной площадке – Главный(ые) судья(и), линейные судьи и Судьи в бригаде в составе 5 (пяти) человек:
 - 1 (один) секретарь Матча;
 - 1 (один) Судья времени Матча;
 - 1 (один) Судья-информатор;
 - 2 (два) Судьи при оштрафованных Игроках.
2. В Соревновании применяется система судейства в составе 4 (четырех) Судей на хоккейной площадке – 2 (два) Главных судьи и 2 (два) линейных судьи.
3. В Матчах 1/2 финала и финала судейство осуществляется 2 (двумя) Главными, 2 (двумя) линейными судьями и резервным Главным судьей.

Статья 61. Инспектирование Матчей

1. Непосредственный контроль качества судейства отдельного Матча осуществляет Инспектор Матча.
2. Назначение Инспектора на Матч осуществляет Управление судейства ФХР.
3. Инспектор Матча осуществляет свою деятельность в соответствии с Положением об инспектировании Матчей Соревнования и договором с ФХР.
4. Заявления Клубов о замене Инспектора, назначенного на Матч, не принимаются.

Статья 62. Расходы, связанные с организацией судейства и инспектированием Матчей Соревнования

1. Расходы, связанные с обслуживанием Матча Главными судьями, Линейными судьями, резервными Главными судьями и Инспектором Матча, осуществляются в следующем порядке:
 - 1.1. Расходы по проезду к месту проведения Матча и обратно, проживанию (для иногородних Главных судей, резервных Главных судей и Линейных судей), а также по оплате услуг по обслуживанию Матча Главными судьями, резервными Главными судьями и Линейными судьями осуществляются Лигой;
 - 1.2. Расходы по проезду к месту проведения Матча и обратно, проживанию (для иногородних инспекторов), а также по оплате услуг по обслуживанию Матча Инспектором осуществляются ФХР;
 - 1.3. Расходы по трансферу «аэропорт (ж/д вокзал, автовокзал)-гостиница-аэропорт (ж/д вокзал, автовокзал)» и «гостиница-Спортсооружение-гостиница» осуществляется Клубом-«хозяином».
2. Расходы по оплате услуг по обслуживанию Матча Судьями в бригаде осуществляет Клуб-«хозяин».
3. Оплата работы за судейство и инспектирование Матчей осуществляется в соответствии с Нормативами оплаты работы за судейство и инспектирование Матчей Соревнования, утвержденными Лигой и ФХР на соответствующий сезон.

Статья 63. Порядок прибытия Судей к месту проведения Матча

1. Судьи, назначенные для обслуживания Матча Соревнования, обязаны:
 - 1.1. не менее чем за 2 (двое) суток до Матча сообщить Клубу-«хозяину» о дате и времени прибытия к месту проведения Матча;
 - 1.2. прибыть в город, где запланировано проведение Матча, не позднее, чем за 6 (шесть) часов до начала Матча.
2. В случае неявки Главных судей Матч проводит 1 (один) из 2 (двух) линейных Судей. В случае неявки на Матч всей бригады Судей, Матч обслуживается наиболее квалифицированными Судьями из числа проживающих в месте проведения Матча. Окончательное решение по всем заменам Судей принимает Отдел судейства Лиги.

Статья 64. Действия Главного судьи перед началом Матча

1. Перед началом Матча Главный судья Матча обязан:
 - 1.1. осмотреть хоккейную площадку, оценить качество льда и пригодность его к проведению Матча;
 - 1.2. проверить работу информационного табло;
 - 1.3. проверить наличие акта готовности Спортсооружения к проведению данного Матча;
 - 1.4. проверить наличие протокола оперативно-технического осмотра Спортсооружения к проведению данного Матча;
 - 1.5. убедиться в правильности и наличии полной игровой формы и экипировки Хоккеистов, участвующих в предыгровой разминке;

- 1.6. выполнить иные действия по подготовке и проведению Матча, которые предусмотрены Регламентом, требованиями Правил игры в хоккей, специальными указаниями Управления проведения соревнований Лиги и Отдела судейства Лиги.
2. По результатам проверок и осмотров Главный судья Матча обязан обратить внимание должностных лиц Клуба-«хозяина» на незамедлительное устранение выявленных нарушений и недостатков в подготовке к Матчу. В случае существенных нарушений Регламента, препятствующих надлежащему и/или безопасному проведению Матча, Главный судья Матча обязан незамедлительно доложить о выявленных нарушениях в Лигу для принятия оперативных решений. Все замечания Главный судья Матча обязан отразить в Официальном протоколе Матча.
3. Контроль за предыгровой разминкой команд осуществляется Главным судьей Матча. В случае возникновения инцидентов или конфликтных ситуаций Главные судьи обязаны оперативно проинформировать Лигу, Руководитель которой вправе принять решение, в том числе до начала Матча, о наложении на виновных лиц (Руководителей, Хоккеистов, Тренеров, официальных представителей команды, сотрудников Клубов и др.) наказаний и дисквалификаций.
4. В Матчах 1/2 финала и финала все действия, указанные в пункте 1 настоящей статьи, выполняются резервным Главным судьей.
5. В случае назначения на Матч Инспектора, все вышеперечисленные действия осуществляются Главными судьями Матча совместно с Инспектором Матча.

Статья 65. Порядок использования системы «Видеогол» и Судья видеоповторов на ледовой арене

1. Система «Видеогол» используется на Матчах Соревнования в соответствии с настоящим Регламентом для предоставления дополнительной информации Главному судье по определенным вопросам, возникающим в Матче.
2. В случае возникновения спорной ситуации, связанной со взятием ворот, один из Главных судей Матча, по своему усмотрению, может обратиться к Судье видеоповторов на ледовой арене для принятия решения по вопросам, указанным в данной статье.
3. Основной задачей Судьи видеоповторов на ледовой арене является принятие независимого, справедливого решения по спорному моменту, связанному с взятием ворот.
4. В состав Судей видеоповторов на ледовой арене включаются Судьи, обладающие личными и профессиональными качествами, необходимыми для принятия решения по спорному моменту, связанному с взятием ворот.
5. Судьи видеоповторов на ледовой арене утверждаются Управляющим директором Лиги по представлению Главного арбитра ВХЛ.
6. Судья видеоповторов на ледовой арене в период выполнения им своих обязанностей является полномочным представителем Лиги и подчиняется только распоряжениям Отдела судейства Лиги и Главного арбитра ВХЛ.
7. Назначения Судей видеоповторов на ледовой арене проводятся Отделом судейства Лиги и утверждаются Управляющим директором Лиги.

При возникновении форс-мажорных ситуаций решение по назначению Судьи видеоповторов на ледовой арене принимается Главным арбитром ВХЛ.

8. Лига оплачивает расходы, связанные с работой Судей видеоповторов на ледовой арене по проезду к месту проведения Матча и обратно, проживанию (для иногородних судей), а также по оплате услуг, в соответствии с их договором с Лигой.
9. Руководство и должностные лица Клуба-«хозяина» обязаны предоставить Судье видеоповторов на ледовой арене право свободного прохода в специально оборудованную комнату, расположенную на верхнем ярусе Спортсооружения с возможностью полного обзора ледовой площадки.
10. Судья видеоповторов на ледовой арене обязан:
 - 10.1. прибыть на Спортсооружение не позднее, чем за 80 (восемьдесят) минут до начала Матча;
 - 10.2. проверить совместно с техническим работником Клуба-«хозяина» работу системы «Видеогол» и наличие видеотрансляции Матча в помещении Судьи видеоповторов на ледовой арене;
 - 10.3. удостовериться, что панорамная камера работает и происходит запись разминки команд. Остаться на рабочем месте и контролировать предыгровую разминку команд;
 - 10.4. за 40 (сорок) минут до Матча удостовериться в наличии бесперебойной телефонной связи со столом Судей в бригаде;
 - 10.5. по результатам проверки сообщить Главным судьям Матча о готовности к просмотру Матча;
 - 10.6. просматривать следующие ситуации, связанные с взятием ворот и корректировкой времени Матча в соответствии с Правилами игры в хоккей:
 - 10.6.1. пересечение шайбой плоскости линии ворот;
 - 10.6.2. шайба попадает в ворота до того, как они были сдвинуты;
 - 10.6.3. шайба попадает в ворота до или после окончания времени периода;
 - 10.6.4. шайба направлена в ворота любой частью тела атакующего хоккеиста;
 - 10.6.5. шайба оказывается в воротах в результате рикошета от судьи;
 - 10.6.6. шайба направлена в ворота атакующим хоккеистом высокоподнятой клюшкой;
 - 10.6.7. шайба оказывается в воротах в результате повторного броска после отскока шайбы от вратаря во время выполнения штрафного броска или серии бросков, определяющих победителя Матча;
 - 10.6.8. для определения правильного времени на табло в случае, если время Матча отображено на экране монитора системы «Видеогол».
 - 10.7. Главные судьи Матча имеют право обратиться по своему усмотрению к Судье видеоповторов на ледовой арене для просмотра ситуаций и принятия решений по вопросам, указанным в пункте 10.6. настоящей статьи. Игровые моменты, связанные с действиями/нарушениями, направленными против Игроков команды-соперника, видеопросмотру не подлежат;
 - 10.8. оперативно просматривать каждое взятие ворот. После каждого взятия ворот

- предусмотрена 45 (сорока пяти) секундная пауза для того, чтобы Судья видеоповторов на ледовой арене мог удостовериться, что взятие ворот было проведено в соответствии с Правилами игры в хоккей. Если Судья видеоповторов на ледовой арене в 45 (сорока пяти) секундный промежуток времени после гола определяет, что шайба заброшена с нарушением Правил игры в хоккей, или ему необходимо дополнительное время для того, чтобы удостовериться, что взятие ворот было проведено в соответствии с Правилами игры в хоккей, то он должен включить оранжевый фонарь системы «Видеогол». Технический работник Клуба должен связаться с ответственным работником за трансляцию моментов на информационном табло и повтор момента должен быть прекращен. После процедуры просмотра Судья видеоповторов на ледовой арене должен сообщить одному из Главных судей свое решение, а Главный судья должен проинформировать о принятом решении Секретаря Матча и диктора, который должен осуществить объявление по громкой связи для зрителей о принятом решении по взятию ворот и Матч должен быть продолжен;
- 10.9. оперативно сообщать Секретарю Матча (включенный оранжевый фонарь системы «Видеогол»), что просматривается спорный эпизод, связанный со взятием ворот. Взятие ворот не может быть засчитано или отменено в результате видеопросмотра после вбрасывания, произведенного непосредственно после спорного эпизода, связанного с взятием ворот;
 - 10.10. записывать игровое время разбираемого эпизода, связанного с взятием ворот, и правильно переустанавливать игровое время Матча на информационном табло. Судья видеоповторов на ледовой арене должен использовать все имеющиеся материалы, чтобы принять заключение касательно правильного игрового времени Матча, связанного с взятием ворот;
 - 10.11. сообщить в Отдел судейства Лиги об обстоятельствах, связанных с просмотром спорных ситуаций, связанных с взятием ворот и принятых по ним решениям. Письменные отчеты Судья видеоповторов на ледовой арене отправляет в Отдел судейства Лиги по электронной почте в течение 30 (тридцати) минут после окончания Матча;
 - 10.12. контролировать предыгровую разминку команд. В случае возникновения различного рода инцидентов и/или конфликтных ситуаций во время предыгровой разминки команд, Судья видеоповторов на ледовой арене обязан оперативно проинформировать Главных судей Матча, Инспектора Матча и Отдел судейства Лиги о данных инцидентах и/или конфликтных ситуациях и дать указание техническому работнику Клуба оперативно переслать в Лигу все необходимые видеоматериалы;
 - 10.13. после засчитанного взятия ворот определять автора гола и ассистентов и сообщать указанную информацию Секретарю Матча.
 11. Во время предыгровой разминки команд и во время Матча в комнате Судьи видеоповторов на ледовой арене могут присутствовать только Судья видеоповторов на ледовой арене, Инспектор Матча и технический работник Клуба-«хозяина».
 12. Если в течение 2 (двух) минут технический работник Клуба-«хозяина»

не может предоставить видеоматериал по спорному моменту, связанному со взятием ворот, или Судья видеоповторов на ледовой арене не может принять решение по потенциальному взятию ворот в связи с недостаточной и/или некачественной видеоинформацией, то об этом он должен проинформировать Главных судей Матча.

13. Если Главные судьи и/или Судья видеоповторов на ледовой арене начинают процедуру просмотра спорного момента, связанного с взятием ворот, все полевые Хоккеисты (за исключением вратарей) должны немедленно отправиться к скамейкам запасных Игроков своей команды.
14. Судья видеоповторов на ледовой арене несет перед Лигой ответственность в соответствии с данной статьей:
 - 14.1. в случае принятия Судьей видеоповторов на ледовой арене неправильного решения, он несет ответственность в соответствии с договором с ВХЛ;
 - 14.2. Лига вправе направить ходатайство в ФХР о применении к данному лицу дополнительных дисциплинарных санкций и наказаний.
15. Порядок действий Судей, Хоккеистов и официальных представителей Клубов по процедурам «Запрос Тренера» и «Консультация Главных судей» при рассмотрении спорных ситуаций, связанных с взятием ворот во время Матча, когда первоначальное решение Судей на льду может быть отменено как ошибочное, определен в Приложении № 56 к настоящему Регламенту.

Статья 66. Действия Главного судьи после окончания Матча

1. После окончания Матча один из Главных судей обязан незамедлительно:
 - 1.1. в случае применения к Хоккеисту и/или представителю одной из команд наказания в виде дисциплинарного штрафа, дисциплинарного штрафа до конца игры на оборотной стороне Официального протокола Матча в разделе «О дисциплинарных нарушениях Хоккеистов и представителей команд» указать номер нарушения и пункт статьи, согласно которой применено наказание;
 - 1.2. проверить протокол (счет, штрафное время, авторов заброшенных шайб, авторов передач и т.д.) и подписать его;
 - 1.3. доложить в Отдел судейства Лиги о следующих обстоятельствах Матча:
 - наложенных Больших штрафах;
 - наложенных Дисциплинарных штрафов;
 - наложенных Дисциплинарных до конца Матча штрафах;
 - любых нештатных ситуациях и событиях, произошедших на льду и вне его до, во время или после Матча.
2. В течение 24 (двадцати четырех) часов после окончания Матча один из Главных судей обязан выслать заказным письмом в Лигу Официальный протокол Матча и (при необходимости) рапорт, содержащий подробное описание нарушений, зафиксированных в протоколе.

Статья 67. Порядок исправления ошибок в Официальных протоколах Матчей

1. В случае обнаружения ошибок в Официальных протоколах Матчей, Отдел регистрации и статистики Лиги вправе вносить изменения в такие протоколы. Внесение изменений возможно исключительно на основании заключений Комиссии по статистике и экспертной оценке протоколов Матчей. Изменения, внесенные в Официальные протоколы Матча, подлежат обязательному опубликованию на официальном интернет-сайте Соревнования.

Глава 15. Спортивно-дисциплинарные нарушения и санкции

Статья 68. Общие положения

1. Спортивно-дисциплинарным нарушением признается деяние (действие или бездействие), совершенное умышленно или по неосторожности и выразившееся в нарушении Правил игры в хоккей, с учетом всех официальных изменений, уточнений, дополнений и интерпретаций.
2. Квалификацию спортивно-дисциплинарного нарушения осуществляет Главный судья Матча и/или Судейская экспертная комиссия ФХР.
3. В историю наказаний Хоккеистов и представителей команд вносятся все дисквалификации и штрафы, полученные ими в текущем сезоне и за 2 (два) предыдущих сезона в соревнованиях КХЛ, ВХЛ, МХЛ, НМХЛ.
4. Спортивно-дисциплинарный комитет ФХР имеет право провести расследование любого инцидента, произошедшего во время предсезонных турниров, тренировочных Матчей, Матчей соревнований, проводимых Лигой и ФХР (ВХЛ, НМХЛ). В дополнение к наказаниям, дисквалификациям и автоматическим денежным штрафам, наложенным в соответствии с Правилами игры в хоккей, Спортивно-дисциплинарный комитет ФХР может наложить дополнительные санкции за любое нарушение, совершенное Игроками (в том числе и не участвующими в Матче), Тренерами, менеджерами и представителями Клуба до, во время или после Матча. Санкции могут быть наложены вне зависимости от того, был ли за это нарушение Главным судьей Матча наложен штраф или нет.
5. Рассмотрение инцидента может быть инициировано Лигой или одним из участвовавших в Матче Клубов. Запрос о проведении расследования должен быть подан в течение 48 (сорока восьми) часов с момента окончания Матча, во время которого произошел инцидент.
6. Штрафные санкции, дисквалификации и иные наказания, наложенные Дисциплинарным комитетом ФХР (КХЛ) и/или Спортивно-дисциплинарным комитетом ФХР(КХЛ) на Хоккеистов, Руководителей, официальных представителей команд Хоккейных Клубов, действуют в рамках КХЛ, ВХЛ, МХЛ, НМХЛ без исключений. Базой для расчета периода времени дисквалификации признается дата принятия решения о наложении санкций и количество Матчей, на которое вынесена дисквалификация в соответствующем соревновании.

Статья 69. Дополнительные санкции

1. За совершение спортивно-дисциплинарного нарушения до, во время или после окончания Матча устанавливаются следующие дополнительные санкции:

Номер нарушения	Нарушение правил	Штраф (мин.)	Дисквалификация (количество матчей)	Денежный штраф, (руб.)		
1.	Наказания, накладываемые на Хоккеиста за следующие нарушения правил:					
1.1.	Атака в голову или шею	2+10	0	5 000		
	Атака сзади					
1.2.	Попытка колющего удара клюшкой	2+2+10				
	Попытка удара соперника концом клюшки					
1.3.	Атака игрока, не владеющего шайбой	5+20			0...3	7 000
	Задержка соперника клюшкой					
	Игра высоко поднятой клюшкой					
	Неправильная атака соперника					
	Отсечение					
	Подножка					
	Подсечка					
	Толчок соперника клюшкой					
	Толчок соперника на борт					
Удар соперника клюшкой						
1.4.	Колющий удар клюшкой	5+20	0...5	10 000		
	Удар головой					
	Удар соперника концом клюшки					
	Удар соперника локтем					
	Удар ногой					
	Укус					
1.5.	Атака в голову или шею	5+20	0...10	30 000		
	Атака сзади					
	Удар соперника коленом					
2.	ОСКОРБЛЕНИЕ СУДЕЙ					
2.1.	Хоккеист, который:					
2.1.1.	наказан вторым дисциплинарным штрафом в одном и том же матче или продолжает совершать действия, за которые он уже был наказан дисциплинарным штрафом	20	0	10 000		
2.2.	Хоккеист или официальный представитель, который:					
2.2.1.	использует непристойные, грубые или оскорбительные выражения в	20	0..3	30 000		

	адрес судей на льду на ледовой площадке или за ее пределами			
2.2.2.	совершает контакт с судьей на льду или намеренно и безрассудно применяет физическую силу против судьи на льду или причиняет вред судье на льду	20	3..10	50 000
2.2.3.	бросает клюшку в судью или замахивается клюшкой на судью или бросает шайбу в судью на льду.	20	2..10	50 000
	бросает любой предмет в судью на льду или обливает водой судью на льду			
2.2.4.	озвучивает угрозы, допускает расовые или этнические оскорбления, плюет в судью, пачкает кровью или отпускает реплики сексуального характера в адрес судьи на льду	20	1..5	50 000
2.2.5.	делает какие-либо непристойные жесты или действия в отношении судьи на льду или где-либо на катке до, вовремя или сразу после матча	20	1..5	20 000
3.	НЕСПОРТИВНОЕ ПОВЕДЕНИЕ			
3.1.	Хоккеист, который:			
3.1.1.	использует непристойные, грубые или оскорбительные выражения в адрес любого лица на льду (кроме судей), после окончания матча на льду или вне льда	20	0..3	30 000
3.1.2.	озвучивает угрозы, допускает устные выпады расистского или этнического характера либо плюет в соперника, вытирает кровь о его форму, отпускает реплики сексуального характера в адрес любого лица	20	1..5	50 000
3.1.3.	находится за пределами льда, и выбрасывает на лед клюшку или любой другой предмет в протест на решение судьи.	2+20	1	10 000
3.1.4.	находится на скамейке хоккеистов или скамейке штрафников, который бросает либо направляет клюшку или любую ее часть, или любой другой предмет, в шайбу или хоккеиста, владеющего шайбой в своей зоне защиты или в нейтральной зоне	2+20	0	10 000

3.1.5.	выбрасывает клюшку, ее часть или любой другой предмет за пределы игровой поверхности	20	0	10 000
3.1.6.	замахивается клюшкой на соперника, на зрителя, либо на любое другое лицо	20	2..5	50 000
3.1.7.	замахивается клюшкой на другого хоккеиста во время конфронтации	5+20	0	10 000
3.1.8.	вступает в физическую конфронтацию со зрителем, предпринимает ответные действия в отместку или как-то иначе взаимодействует со зрителем	5+20	0..5	50 000
3.1.9.	покидает скамейку штрафников до истечения его штрафного времени, чтобы оспорить или подвергнуть сомнению решение судьи на льду	2+20	0...3	10 000
3.1.10.	делает любые оскорбительные жесты или действия в адрес любого лица (кроме судей) в любом месте игровой площадки до, во время или сразу после матча	20	1..5	20 000
3.2.	Официальный представитель команды, который:			
3.2.1.	упорствует в любых действиях, за которые на него уже ранее был наложен Малый скамеечный штраф;	20	0...3	30 000
3.2.2.	использует непристойные, грубые или оскорбительные выражения в адрес любого лица на льду (кроме судей), после окончания матча на льду или вне льда	20	0..3	30 000
3.2.3.	озвучивает угрозы, допускает устные выпады расистского или этнического характера либо плюет в соперника, вытирает кровь о его форму, отпускает реплики сексуального характера в адрес любого лица	20	1..5	50 000
3.2.4.	делает любые оскорбительные жесты или действия в адрес любого лица (кроме судей) в любом месте игровой площадки, до, во время или сразу после матча;	20	1..5	20 000
3.2.5.	находится за пределами льда, и выбрасывает на лед клюшку или любой другой предмет в протест на решение судьи.	2+20	1	10 000
3.2.6.	находится на скамейке хоккеистов или скамейке штрафников, который бросает либо направляет клюшку или любую ее часть, или любой	2+20	0	10 000

	другой предмет, в шайбу или хоккеиста, владеющего шайбой в своей зоне защиты или в нейтральной зоне			
3.2.7.	вступает в физическую конфронтацию со зрителем, предпринимает ответные действия в отместку или как-то иначе взаимодействует со зрителем,	20	0..3	30 000
3.2.8.	выходит на лед в любое время между началом и окончанием любого периода	20	0..3	30 000
3.2.9.	официальный представитель защищающейся команды, находящийся на скамейке игроков, начинает вмешиваться в действия полевого игрока, выполняющего штрафной бросок, или пытается отвлечь его внимание, и бросок оказывается неудачным	20	0...3	30 000
4.	Наказания, накладываемые по правилу «Драки или грубость» на Хоккеиста, который:			
4.1.	На хоккеиста, который:			
4.1.1.	Наказан Большим штрафом (5 минут) за драку	5	0	7 000
4.1.2.	Наказан вторым Большим штрафом (5 минут) за драку в одном матче по Правилу 141 п.4	20	0	10 000
4.1.3.	Первым, в качестве третьего игрока, вступает в уже идущую драку	20	0...3	10 000
4.1.4.	Признан зачинщиком драки	2+5+10	0...3	10 000
4.1.5.	Повторно признан зачинщиком драки в одном матче	2+5+20	1...5	20 000
4.1.6.	Признан зачинщиком драки в последние пять минут матча или в дополнительное время	2+5+20	0...3	15 000
4.1.7.	Признан агрессором, до вбрасывания шайбы в начале матча, в матче или после окончания периода	5+20	0...3	15 000
4.1.8.	Признан зачинщиком и агрессором одновременно в драке	2+5+10+20	1...5	20 000
4.1.9.	На приказание главного судьи прекратить действия, связанные с его участием продолжает участвовать в конфронтации, пытается продолжить его или препятствует Линейному судье в выполнении его обязанностей	20	0	7 000

4.1.10.	Хватает или держит лицевую маску или шлем, или дергает за волосы соперника	5+20	0...3	7 000
4.1.11.	Вратарь, который использует блин для удара соперника в голову, шею или лицо	5+20	0...5	30 000
4.1.12.	Участвует в драке в подтрибунном помещении во время перерывов матча	20	0...3	50 000
4.1.13.	Бьет ничего не подозревающего соперника и наносит ему травму	5+20	1...5	50 000
4.1.14.	первым покинул скамейку игроков или скамейку для оштрафованных игроков во время конфронтации хоккеистов на льду	2+2+20	0...3	10 000
4.1.15.	следующим, после первого хоккеиста, покидает скамейку для оштрафованных игроков во время конфронтации	2+20	2	10 000
4.1.16.	следующим, после первого хоккеиста, покидает скамейку игроков во время конфронтации	10	2	10 000
4.2.	На официального представителя команды, который:			
4.2.1.	участвует в конфронтации или драке с хоккеистом или официальным представителем команды соперника, находящимся на игровой площадке или вне игровой площадки	20	0...3	30 000
5.	Дополнительные наказания на хоккеистов (Представителей команд):			
5.1.	Хоккеист (представитель команды), наказанный в одном матче:			
5.1.1.	вторым и каждым последующим Дисциплинарным штрафом до конца матча (20 минут)		1	20 000
5.1.2.	вторым и каждым последующим Большим штрафом (5минут), за исключением п.п.4.1.2.		1	10 000
5.2.	Хоккеист (представитель команды), наказанный в разных матчах:			
5.2.1.	Хоккеист, наказанный третьим и каждым последующим Дисциплинарным штрафом (10 минут) в разных матчах		1	10 000
5.2.2.	вторым и каждым последующим Дисциплинарным штрафом до конца матча (20 минут)		1	20 000

5.3.	Хоккеист, наказанный вторым и каждым последующим Большим штрафом (5 минут) за «Драку или грубость», в разных матчах:		
5.3.1.	без определения в драке зачинщика или агрессора	1	10 000
5.3.2.	если в последней драке Хоккеист противоположной команды определен как зачинщик или агрессор	0	0
5.3.3.	Хоккеист , наказанный Малым штрафом (2 минуты) за Симуляцию: Каждое последующее нарушение – увеличение предыдущего штрафа на 100%	0	10 000
5.3.4.	Хоккеист , свитер которого не одет поверх трусов	0	10 000
5.3.5.	Хоккеист , в возрасте до 20 лет, у которого отсутствует капа	0	10 000
5.3.6.	Хоккеист , защита глаз (козырек) которого не соответствует Правилам	0	10 000
5.3.7.	Хоккеист (официальный представитель команды) , признанный зачинщиком драки на предыгровой разминке и/или в подтрибунном помещении во время перерывов матча или после матча	10	50 000
5.3.8.	Хоккеист (официальный представитель команды) , повторно признанный зачинщиком драки на предыгровой разминке и/или в подтрибунном помещении во время перерывов матча или после матча	15	75 000
5.3.9.	Главный тренер команды , чей Хоккеист первым покинул скамейку запасных Игроков или штрафников во время драки или конфронтации	0	50 000
6.	Дополнительные наказания на команду:		
6.1.	Чей хоккеист или официальный представитель, участвует в драке на предыгровой разминке или в подтрибунном помещении	0	50 000
6.2.	Чей хоккеист, первым покинул скамейку запасных Игроков или скамейку штрафников во время драки или конфронтации	0	75 000
6.3.	Каждое последующее нарушение п.5.2. в текущем сезоне и двух предыдущих сезонах,	0	150 000

Статья 70. Порядок и особенности наложения санкций

1. За совершение спортивно-дисциплинарных нарушений к виновному лицу по решению Управления проведения соревнований Лиги и/или по решению Спортивно-дисциплинарного комитета ФХР применяются санкции в виде денежного штрафа и/или дисквалификация.
2. Решения Управления проведения соревнований Лиги и/или Спортивно-дисциплинарного комитета ФХР о наложении санкций являются обязательными и обжалованию не подлежат.
3. Оплата денежного штрафа осуществляется в течение 3 (трех) рабочих дней с момента выставления Лигой требования об оплате. В случае неоплаты денежного штрафа в установленный срок, Хоккеист или представитель команды по решению Управления проведения соревнований Лиги могут быть не допущены к участию в следующем Матче.
4. Контроль исполнения наложенных наказаний и штрафных санкций является обязанностью Клуба. В том числе Клуб обязан в установленный срок выплачивать все штрафы, наложенные Лигой на Хоккеистов и представителей Клуба, с последующим их взысканием с виновного лица. Клуб несет полную ответственность за заявку дисквалифицированных Хоккеистов и представителей команд на Матч.
5. При принятии решения о наложении санкций учитывается тяжесть совершенного проступка и обстоятельства, при которых он был совершен.

Статья 71. Учет спортивно-дисциплинарных нарушений и санкций

1. Отдел судейства Лиги и Управление проведения соревнований Лиги ведут учет всех наложенных штрафов, наказаний и дисквалификаций, наложенных на Хоккеистов и представителей команд в Соревновании.
2. После окончания Регулярного чемпионата Управление проведения соревнований Лиги информирует заинтересованные Клубы о всех дисквалификациях Хоккеистов и представителей команд, действующих на Втором этапе Соревнования.
3. На Втором этапе Соревнования (в сериях Матчей по системе «плей-офф») при вынесении дополнительных дисквалификаций Хоккеистов и представителей команд не учитываются полученные ими в Регулярном чемпионате большие штрафы (5 минут), дисциплинарные штрафы (10 минут) и дисциплинарные до конца Матча штрафы (20 минут), за исключением штрафов, наложенных по правилу «Атака сзади», по правилу «Удар соперника коленом» и по правилу «Атака в голову или шею».
4. Дисциплинарные или штрафные санкции, а также дисквалификации, наложенные на Хоккеистов и представителей хоккейных Клубов согласно требованиям Регламента, автоматически распространяются на следующий хоккейный сезон вне зависимости от того, остался ли Хоккеист или представитель хоккейного Клуба в данном Клубе или перешел в другой Клуб.
5. Хоккеист, получивший дисквалификацию в Соревновании, также не имеет права принимать участия в соревнованиях КХЛ, ВХЛ, МХЛ и НМХЛ.

6. Периодом времени дисквалификации считается срок с даты принятия решения о наложении дисквалификации до дня последнего Матча (включительно), который Хоккеист пропускает из-за наложенной дисквалификации.

Глава 16. Подача и рассмотрение протестов

Статья 72. Общие положения

1. Руководство Клуба одной из команд, принимавших участие в Матче, вправе подать протест в Лигу в случае, если одновременно имеются основания:
 - 1.1. для аннулирования результата состоявшегося Матча в силу существенных нарушений требований Регламента и/или Правил игры в хоккей;
 - 1.2. назначения переигровки Матча или зачета одной из команд технического поражения.

Статья 73. Порядок подачи протеста

1. В случае если Клуб принял решение опротестовать результат Матча, то представитель Клуба должен по окончании Матча сделать соответствующую отметку в Официальном протоколе Матча. О наличии в Официальном протоколе Матча отметки о намерении одного из Клубов опротестовать результат Матча Главные судьи Матча обязаны незамедлительно проинформировать Лигу.
2. Протест на результат Матча должен быть направлен Клубом в Лигу в письменной форме в течение 24 (двадцати четырех) часов после окончания Матча.
3. В содержании протеста должны быть указаны причины, послужившие основанием к его подаче, а также подробно изложены все обстоятельства, связанные с событием, произошедшим во время Матча и повлиявшим на его результат. Содержание протеста должно быть подтверждено соответствующими материалами и документами, способствующими объективному изучению обстоятельств, связанных с подачей протеста.
4. Клуб, подающий протест, обязан в течение 3 (трех) рабочих дней с даты проведения Матча, по которому подается протест, перечислить на расчетный счет Лиги апелляционный взнос за рассмотрение протеста в размере 20 000 (двадцати тысяч) рублей. В случае принятия решения об удовлетворении протеста, апелляционный взнос подлежит возврату Клубу.

Статья 74. Оставление протеста без рассмотрения

1. Лига не принимает и оставляет без рассмотрения:
 - 1.1. несвоевременно поданные протесты;
 - 1.2. протесты, не зафиксированные в Официальном протоколе Матча;
 - 1.3. протесты, основанные на претензиях к качеству судейства Матча, в том числе основанные на ошибках при судействе Матча в определении положения «Вне игры», в определении проброса шайбы, в определении мест вбрасывания шайбы, в наложении штрафов, в определении взятия ворот;

- 1.4. протесты, предметом которых не является аннулирование результата Матча;
- 1.5. протесты, поданные без оплаты апелляционного взноса, предусмотренного п. 4 статьи 73 Регламента.

Статья 75. Порядок и сроки рассмотрения протеста

1. При соблюдении порядка подачи протеста и при отсутствии оснований для оставления протеста без рассмотрения Лига принимает протест к рассмотрению, рассматривает протест в течение трех календарных дней с момента поступления апелляционного взноса и принимает по нему решение.
2. При рассмотрении протеста Лига вправе по своему усмотрению:
 - 2.1. вызывать на свои заседания заинтересованные стороны;
 - 2.2. воспользоваться видеозаписью Матча;
 - 2.3. принять решение, не заслушивая заинтересованные стороны, на основании имеющихся документов и материалов.

Статья 76. Принятие решения по протесту

1. По результатам рассмотрения протеста может быть вынесено 1 (одно) из следующих решений:
 - 1.1. отказ в удовлетворении протеста;
 - 1.2. удовлетворение протеста – аннулирование результата Матча и назначение места, даты, времени и условий переигровки Матча;
 - 1.3. удовлетворение протеста – аннулирование результата Матча и зачет одной из команд, участвовавших в Матче, технического поражения (– : +).
2. Решение по результатам рассмотрения протеста выносится в письменной форме и в своей мотивировочной части должно содержать основания, по которым оно вынесено. Решение по результатам рассмотрения протеста вступает в силу немедленно, доводится до сведения Клубов, команды которых принимали участие в Матче, и публикуется на официальном интернет-сайте Соревнования.
3. Решение Лиги является окончательным и оспариванию не подлежит.

Глава 17. Статистика

Статья 77. Организация статистического обеспечения Соревнования

1. Ведение официальной статистики Соревнования, а также организацию и контроль работы статистических бригад в течение сезона осуществляет Отдел регистрации и статистики Лиги.
2. Проведение статистической работы на Матчах осуществляется сотрудниками статистических бригад Хоккейных Клубов, выполняющими все требования Регламента.
3. Сотрудники статистических бригад обязаны точно и аккуратно фиксировать следующие официальные статистические показатели Матчей:
 - броски в створ ворот, мимо ворот, заблокированные броски, броски, отраженные вратарем;
 - выигранные и проигранные вбрасывания;

- игровое время Хоккеистов обеих команд;
 - нахождение Хоккеистов на площадке во время взятия ворот.
4. Анализ, фиксация и систематизация статистических показателей осуществляются на основании совокупных данных, предоставленных статистическими бригадами Клубов в порядке и сроки, предусмотренные Регламентом.
 5. Официальная статистика Соревнования публикуется на официальном интернет-сайте Соревнования.

Статья 78. Состав статистической бригады на Матчах, порядок формирования

1. Ведение официальных статистических показателей на Матчах осуществляется статистической бригадой Клубов, располагающейся на специально отведенных рабочих местах непосредственно на трибунах Спортсооружения, в составе 5 (пяти) человек:
 - 1.1. 1 (один) оператор прямой текстовой трансляции через Интернет на официальном интернет-сайте Соревнования;
 - 1.2. 1 (один) статистик-регистратор бросков в створ ворот, мимо ворот, заблокированных бросков, бросков, отраженных вратарем, а также выигранных и проигранных вбрасываний;
 - 1.3. 1 (один) статистик-регистратор нахождения Хоккеистов на площадке во время взятия ворот.
 - 1.4. 2 (два) статистика-регистратора учета игрового времени Хоккеистов обеих команд.
2. К работе в составе статистической бригады Клуба допускаются лица, прошедшие специальную подготовку и согласованные с Лигой.
3. Клубы обязаны представить в Лигу полные именные списки статистических бригад с указанием контактных данных Руководителя и членов статистической бригады в срок не позднее 10 августа текущего года.
4. Все сотрудники статистических бригад Хоккейных Клубов должны быть одеты в форменные куртки единого образца, изготовленные и предоставленные Лигой.
5. По согласованию с Отделом регистрации и статистики Лиги Хоккейные Клубы могут осуществлять на Матчах учет дополнительных статистических показателей.

Статья 79. Расходы по оплате услуг статистической бригады

1. Оплата услуг статической бригады осуществляется Клубом-«хозяйном» в следующем порядке:
 - 1.1. на Матчах Соревнования – согласно Нормативам оплаты работы сотрудников статистических бригад Хоккейных Клубов, утвержденным Лигой на соответствующий сезон;
 - 1.2. на предсезонных Матчах и турнирах – из расчета 50% (пятьдесят процентов) от ставок оплаты, установленных в Нормативах оплаты работы сотрудников статистических бригад Хоккейных Клубов, утвержденных на сезон, предшествующий предсезонному Матчу/турниру.

Статья 80. Действия статистической бригады перед началом Матча

1. Сотрудники статистической бригады обязаны разместиться на рабочих местах и начать работу не позднее, чем за 40 (сорок) минут до официального начала Матча.
2. Перед началом Матча сотрудники статистической бригады обязаны:
 - 2.1. проверить готовность техники, линий связи/Интернета, статистической компьютерной системы к работе;
 - 2.2. проверить составы судейской бригады и играющих команд;
 - 2.3. проинформировать ответственного сотрудника Отдела регистрации и статистики Лиги обо всех замеченных ошибках, нарушениях или недостатках и принять меры по их исправлению.

Статья 81. Действия статистической бригады во время Матча

1. Сотрудники статистической бригады обязаны точно и аккуратно фиксировать статистические показатели.
2. Во время Матча, а также в перерывах, не позднее 5 (пяти) минут после окончания периодов, регистраторы обязаны отправить данные подсчетов на официальный сайт Соревнования и в статистическую базу.
3. В случае сбоев в работе техники, линий связи/интернета, статистической компьютерной системы, сотрудники статистической бригады обязаны незамедлительно принять меры к их исправлению. Руководитель бригады обязан оперативно связаться с ответственным сотрудником Отдела регистрации и статистики Лиги и сообщить о фактах сбоев и принятых мерах по их исправлению.
4. Все случаи сбоев в работе техники, линий связи/интернета, компьютерной статистической системы должны быть письменно зафиксированы. О каждом случае должно быть отправлено уведомление в Отдел регистрации и статистики Лиги за подписью Руководителя статистической бригады Клуба.

Статья 82. Действия статистической бригады по окончании Матча Соревнования

1. Сотрудники статистической бригады обязаны отправить итоговые данные статистических подсчетов на официальный сайт Соревнования и в статистическую базу в течение 30 (тридцати) минут после окончания Матча. По окончании передачи данных сотрудники должны сообщить Руководителю бригады о завершении работы в статистической компьютерной системе. Руководитель бригады должен доложить в Отдел регистрации и статистики Лиги об окончании работы бригады на Матче не позднее 1 (одного) часа после окончания Матча.

Статья 83. Внесение изменений в официальную статистику Соревнования

1. Лига имеет право вносить изменения в официальную статистику Соревнования. Внесение изменений возможно исключительно на основании заключений Комиссии по статистике и экспертной оценке официальных протоколов Матчей (Приложение № 29 к Регламенту).

Решение об изменениях в официальной статистике Соревнования подлежит обязательному опубликованию на официальном интернет-сайте Соревнования.

Глава 18. Награждение победителей

Статья 84. Общие положения

1. Командные и индивидуальные призы и награды являются формой поощрения участников Соревнования за заслуги и успехи, достигнутые по итогам соответствующего сезона.
2. Все права по учреждению, изготовлению и вручению призов и наград, а также по порядку и содержанию церемоний их вручения принадлежат Лиге.
3. Ежегодно перед началом каждого сезона Лига утверждает перечень официальных индивидуальных и командных призов и наград Лиги, а также соответствующее Положение об их учреждении.
4. Порядок и процедура награждения и вручения официальных индивидуальных и командных призов и наград определяется Лигой и доводится до сведения всех заинтересованных сторон.

Статья 85. Награды и призы Регулярного чемпионата

1. Победителю Регулярного чемпионата на Торжественном вечере, посвященном окончанию хоккейного сезона, вручается Кубок Шелкового пути (переходящий).
2. По итогам Регулярного чемпионата вручаются следующие призы:
 - 2.1. победителю Матча Открытия – Приз «Победитель Матча Открытия» (переходящий). Вручается по окончании Матча;
 - 2.2. лучшему Игроку Регулярного чемпионата – «Приз имени Анатолия Фирсова» (переходящий). Вручается на Торжественном вечере, посвященном окончанию хоккейного сезона;
 - 2.3. самому результативному Игроку по системе «Гол + Пас» – приз «Лучший бомбардир Регулярного чемпионата». Вручается на Торжественном вечере, посвященном окончанию хоккейного сезона.

Статья 86. Награды и призы по итогам Второго этапа Соревнования

1. Наградами для команды – Победителя Соревнования являются:
 - 1.1. Кубок имени Владимира Петрова (вручается после окончания Матча, в котором определится победитель);
 - 1.2. золотые медали Победителя Соревнования (вручаются после окончания Матча, в котором определится победитель);
2. Призом для команды – Победителя Соревнования является памятная плакетка (вручается на Торжественном вечере, посвященном окончанию хоккейного сезона).
3. Наградой для команды-серебряного призера Соревнования являются серебряные медали Соревнования (вручаются после окончания Матча, в котором определится победитель).

4. Наградой для команды-бронзового призера Соревнования являются бронзовые медали Соревнования (вручаются на церемонии чествования команды, место, дата и время которых определяются Лигой по предложению Клуба).
5. Золотыми, серебряными и бронзовыми медалями награждаются:
 - 5.1. тренеры, указанные в заявке Основной команды Клуба на дату завершения Соревнования;
 - 5.2. Хоккеисты, указанные в заявке Основной команды Клуба на дату завершения Соревнования;
 - 5.3. Хоккеисты из иных заявочных листов Клуба, участвовавшие не менее чем в 50% (пятидесяти процентов) Матчей Соревнования за Основную команду Клуба;
 - 5.4. 3 (три) Руководителя и 5 (пять) иных представителей Клуба по представлению руководства соответствующих Клубов.

Статья 87. Церемония награждения победителей Соревнования

1. По завершении решающего Матча финальной серии Второго этапа Соревнования проводится церемония вручения Кубка имени Владимира Петрова, золотых и серебряных медалей Соревнования, памятных наград полевым судьям Матча.
Хоккеисту, признанному по итогам плей-офф самым ценным Игроком, вручается приз - «Самый ценный Игрок плей-офф».
Сценарий и порядок проведения церемонии определяются Лигой и доводятся до сведения Клубов, команды которых принимают участие в серии.

Статья 88. Порядок передачи и возвращения Кубка Петрова

1. После завершения церемонии награждения Руководитель Клуба – Победителя Соревнования и уполномоченный представитель Лиги, участвовавший в церемонии вручения Кубка Петрова, должны оформить акт приема-передачи и договор на хранение Кубка имени Владимира Петрова.
2. В период нахождения Кубка имени Владимира Петрова в распоряжении Клуба-Победителя Соревнования Клуб обязан обеспечить надлежащие условия его хранения и транспортировки, при необходимости принять меры к страхованию Кубка имени Владимира Петрова и возместить Лиге все затраты, связанные с ремонтными работами по восстановлению Кубка имени Владимира Петрова после хранения в Клубе. Изменение состояния Кубка имени Владимира Петрова, включая нанесение на него каких-либо надписей, в период нахождения его на хранении в Клубе строго запрещается.
3. На период нахождения Кубка имени Владимира Петрова в распоряжении Клуба-Победителя Соревнования, Лига предоставляет Клубу все права на пользование данным Кубком, оговоренные в договоре на хранение Кубка имени Владимира Петрова.
4. Игрок Клуба-Победителя Соревнования имеет право получить Кубок имени Владимира Петрова в свое распоряжение сроком на трое суток, при этом он обязан вернуть Кубок в Клуб в целостности и сохранности, в противном

случае на него ложится возмещение затрат, связанных с восстановительными работами.

5. В сроки, указанные в договоре на хранение Кубка имени Владимира Петрова в Клубе-Победителе Соревнования, Кубок должен быть возвращен Клубом в Лигу.

Статья 89. Награды Всероссийского соревнования по хоккею

1. Награды для команд - призеров Всероссийского соревнования по хоккею (только для российских команд) устанавливаются ФХР.
2. Вручение наград для команд - призеров Всероссийского соревнования по хоккею проводится на Церемонии чествования команды-призера. Место, дата и время церемонии определяются Клубами по согласованию с ФХР и Лигой

Статья 90. Индивидуальные призы Соревнования

1. По итогам Соревнования вручаются индивидуальные призы в следующих номинациях:
 - 1.1. «Самый ценный Игрок плей-офф»;
 - 1.2. «Лучший вратарь»;
 - 1.3. «Лучший защитник»;
 - 1.4. «Лучший нападающий»;
 - 1.5. «Лучший новичок»;
 - 1.6. «Лучший тренер»;
 - 1.7. «Лучший судья»;
 - 1.8. «Лучший руководитель Клуба».
2. Порядок и условия вручения индивидуальных призов, предусмотренных настоящей статьей, определяется Лигой.
3. По итогам Соревнования памятные плакетки вручаются Главным судьям, Линейным судьям и Инспекторам, обслуживающим Матчи финальной серии «плей-офф».

III. ТЕХНИЧЕСКИЙ РАЗДЕЛ

Глава 19. Спортсооружения. Порядок допуска. Права и обязанности

Статья 91. Общие положения

1. Любое спортивное сооружение, в котором планируется проводить и/или проводятся Матчи, должно быть принято в эксплуатацию государственной комиссией до даты начала Соревнования, иметь разрешения на ввод объектов в эксплуатацию, соответствовать требованиям Регламента, требованиям Правил игры в хоккей и быть допущено Лигой.
2. Спортсооружение, предназначенное для проведения Матчей, должно иметь:
 - 2.1. зарегистрированный в органе государственного управления физической культурой и спортом соответствующего субъекта Российской Федерации паспорт согласно типовой форме, утвержденной приказом Государственного комитета Российской Федерации по физической культуре

- и туризму от 08 апреля 1996 года № 117 «О проведении паспортизации и единовременного учета спортивных сооружений» (для спортивных сооружений, расположенных на территории Российской Федерации);
- 2.2. паспорт спортивного сооружения или документ, его заменяющий, зарегистрированный в соответствии с национальным законодательством – для Спортивных Сооружений Иностранных Клубов;
 - 2.3. акт специализированной межведомственной комиссии о пригодности Спортивного сооружения к эксплуатации, который оформляется ежегодно в срок до 01 августа текущего года. В указанном акте, помимо прочего, должны быть отражены заключения комиссии по вопросам надежности и устойчивости строительных конструкций и технических систем, соответствия установленным нормативам путей эвакуации зрителей, обеспечения взрывопожарной безопасности, спортивно-технологических условий проведения Матчей;
 - 2.4. паспорт безопасности объекта спорта в соответствии с формой, утвержденной постановлением Правительства Российской Федерации от 06 марта 2015 года № 202 «Об утверждении требований к антитеррористической защищенности объектов спорта и формы паспорта безопасности объектов спорта»;
 - 2.5. инструкцию по обеспечению общественной безопасности на объекте спорта при проведении официальных спортивных соревнований;
 - 2.6. план мероприятий по обеспечению общественного порядка и общественной безопасности, типовая форма которого утверждена приказом Министерства спорта Российской Федерации от 26 ноября 2014 года № 948 (для спортивных сооружений, расположенных на территории Российской Федерации);
 - 2.7. заключение о независимой оценке пожарного риска, проведенной специализированной организацией, аккредитованной МЧС России в установленном порядке и в соответствии с Федеральным законом от 22 июля 2008 года № 123-ФЗ «Технический регламент о требованиях пожарной безопасности», а также Постановлением Правительства РФ от 07 апреля 2009 года №304 «Об утверждении правил оценки соответствия объектов защиты (продукции) установленным требованиям пожарной безопасности путем независимой оценки пожарного риска». Документ предоставляется дополнительно, в срок не позднее, чем за 30 (тридцать) дней до начала Соревнования.
3. Спортивные сооружения должны быть включены во Всероссийский реестр объектов спорта (для спортивных сооружений, расположенных на территории Российской Федерации).
 4. До начала Соревнования должно быть обеспечено обязательное страхование гражданской ответственности организатора хоккейных Матчей (арендаторов, безвозмездных пользователей спортивных сооружений или собственников Спортивных Сооружений, на которых проводятся Матчи).
 5. Права собственности в отношении Спортивных Сооружений, предназначенных для проведения Матчей, должны быть зарегистрированы в Едином государственном реестре прав на недвижимое имущество и сделок с ним

до даты начала Соревнования (для Спортсооружений, расположенных на территории Российской Федерации). Зарубежные Спортсооружения должны иметь зарегистрированные документы о правах собственности, соответствующие национальному законодательству.

6. Коллектив сотрудников, обеспечивающих работу соответствующих служб Спортсооружения, ежегодно до 01 августа должен быть под роспись ознакомлен со следующими документами (для Спортсооружений, расположенных на территории Российской Федерации):
 - 6.1. Приказом Комитета Российской Федерации по физической культуре от 01 апреля 1993 года № 44 «Об обеспечении безопасности и профилактики травматизма при занятиях физической культурой и спортом»;
 - 6.2. Приказом Комитета по физической культуре и спорту при Совете Министров СССР от 17 октября 1983 года № 786 «О введении в действие «Положения о мерах по обеспечению общественного порядка и безопасности, а также эвакуации и оповещения участников и зрителей при проведении массовых спортивных мероприятий»;
 - 6.3. Федеральным законом от 23 июля 2013 года № 192-ФЗ «О внесении изменений в отдельные законодательные акты Российской Федерации в связи с обеспечением общественного порядка и общественной безопасности при проведении официальных спортивных соревнований»;
 - 6.4. Приказом Минздрава России от 01 марта 2016 года № 134н «О Порядке организации оказания медицинской помощи лицам, занимающимся физической культурой и спортом (в том числе при подготовке и проведении физкультурных мероприятий), включая порядок медицинского осмотра лиц, желающих пройти спортивную подготовку, заниматься физической культурой и спортом в организациях и (или) выполнить нормативы испытаний (тестов) Всероссийского физкультурно-спортивного комплекса «Готов к труду и обороне»;
 - 6.5. Постановлением Правительства Российской Федерации от 18 апреля 2014 года № 353 «Правила обеспечения безопасности при проведении официальных спортивных мероприятий»;
 - 6.6. Приказом МВД России от 17 ноября 2015 года № 1092 «Об утверждении требований к отдельным объектам инфраструктуры мест проведения официальных спортивных соревнований и техническому оснащению стадионов для обеспечения общественного порядка и общественной безопасности».
7. Соблюдение требований указанных нормативных актов обеспечивается администрацией Спортсооружения при проведении Матчей и иных мероприятий Соревнования.

Статья 92. Процедура допуска Спортсооружения к Соревнованию

1. Допуск Спортсооружения к проведению Матчей осуществляется Лигой на основании Акта соответствия Спортсооружения (Приложение № 23 к Регламенту), подписываемого Руководителем Спортсооружения, Руководителем Клуба, уполномоченным представителем Лиги,

- а также на основании иных документов Спортсооружения, предоставляемых Клубом на заявку на участие в Соревновании.
2. Мероприятия по допуску Спортсооружения к Соревнованию проводятся в период с 01 июля до начала Регулярного чемпионата в соответствии с графиком инспектирования Спортсооружений, утверждаемым Управляющим директором Лиги по представлению Управления проведения соревнований Лиги.
По результатам инспектирования Спортсооружения представителем Лиги составляется приложение к Акту соответствия с указанием выявленных замечаний и сроком их устранения, подписываемое Руководителем Клуба, Руководителем Спортсооружения и представителем Лиги.
 3. Клуб совместно с администрацией Спортсооружения обязан обеспечить доступ уполномоченным сотрудникам Лиги во все помещения Спортсооружения, имеющие отношение к соревновательному процессу, а также оказывать содействие в выполнении ими обязанностей по проверке Спортсооружения.
 4. Во время проведения проверки помещения и оборудование Спортсооружения должны находиться в состоянии, соответствующем требованиям Регламента.
 5. По решению Лиги и с согласия Клубов Матчи Регулярного чемпионата могут проводиться на ледовых аренах, не заявленных Клубами, при условии их соответствия требованиям Регламента и Правилам игры в хоккей.
 6. В исключительных случаях, по решению Управляющего директора Лиги, допускается проведение Матчей на Спортсооружениях меньшей вместимости и не в полном объеме отвечающих другим требованиям к Спортсооружениям, предъявляемым Регламентом, за исключением требований к безопасности.

Статья 93. Мероприятия по допуску Спортсооружения на отдельно взятый Матч

1. Перед каждым Матчем Клуб-«хозяин» обязан совместно с представителями правоохранительных органов, службы безопасности (ЧОП), пожарной охраны, медицинской службы города (в пределах их компетенции и ответственности) оформить протокол оперативно-технического осмотра, определяющий окончательное решение о возможности проведения данного Матча. Представитель Клуба-«хозяина» не менее чем за 1 (один) час до начала Матча предъявляет указанный протокол Главному судье Матча.
2. Протокол оперативно-технического осмотра оформляется по Форме согласно Приложению № 24 к Регламенту.
3. Администрация Спортсооружения обеспечивает безотказную работу всех инженерных систем и готовность объекта к проведению Матча, гарантирует выполнение всех требований Регламента, оформляя не менее чем за 4 (четыре) часа до начала Матча Акт готовности спортивного сооружения к Матчу по форме согласно Приложению № 25 к Регламенту.
4. Указанные документы подлежат хранению в течение 3 (трех) лет после окончания Матча.

Глава 20. Материально-техническое оснащение Спортсооружения

Статья 94. Индивидуальные зрительские места

1. Количество индивидуальных зрительских мест (кресел) на Спортсооружении должно составлять не менее 2 000 (двух тысяч), в том числе не менее 5 (пяти) зрительских мест для лиц с ограниченными возможностями и сопровождающих их лиц.
2. Клубам, которые базируются в городах с населением менее 120 000 (сто двадцать тысяч) человек, может быть разрешено проведение Матчей Соревнования в Спортсооружении с количеством индивидуальных зрительских мест не менее 1 200 (тысяча двести) штук, но в полном объеме отвечающих другим требованиям к Спортсооружениям, предъявляемым Регламентом.
3. Спортсооружение должно быть оборудовано соответствующими проходами для лиц с ограниченными возможностями здоровья, а также иметь туалетную комнату для данной категории лиц.

Статья 95. Хоккейная (игровая) площадка

1. Хоккейная (игровая) площадка должна быть оборудована в соответствии с Правилами игры в хоккей и иметь:
 - 1.1. игровые ворота с эластичными фиксаторами, имеющими общую длину не менее 20 (двадцати) сантиметров, с тонкой частью не менее 12 (двенадцати) сантиметров, закрепляемыми в специальных закладных стаканах в бетонной плите. Ворота, используемые на предыгровой разминке, должны соответствовать требованиям, предъявляемым к игровым воротам, за исключением наличия камер системы «Видеогол», расположенных в игровых воротах в защитных кожухах белого цвета. На Спортсооружении должны быть определены игровые ворота и ворота для предыгровой разминки, которые используются только на Матчах. Ворота не должны иметь повреждений, сколов краски и загрязнений на каркасе, повреждений и загрязнений сетки и гасящей набивки;
 - 1.2. ограждение из защитного стекла за хоккейными воротами и вдоль бортов высотой не менее 160 (ста шестидесяти) сантиметров, за исключением пространства перед скамейками для запасных Хоккеистов. Зазоры между стеклянными панелями защитного стекла должны быть оборудованы вставками между защитными стеклами на высоту защитного стекла по всему периметру хоккейной площадки;
 - 1.3. запасные защитные стекла для оперативной замены в случае их повреждения;
 - 1.4. защитный экран или козырек из защитного стекла (если высота защитного стекла менее 240 (двести сорока) сантиметров) за скамейками и с торцов скамеек запасных и штрафников, отделяющий Хоккеистов на скамейках запасных и штрафников от зрителей. Высота защитного экрана или конструкция козырька должна обеспечить невозможность контакта Хоккеистов, представителей команд, судейских бригад со зрителями, попадания брошенных с трибун предметов в зоны скамеек запасных

- Игроков, оштрафованных Игроков и бригады Судей. Зазоры между защитными стеклами должны быть оборудованы вставками между защитными стеклами на высоту защитного стекла;
- 1.5. ограждение из сетки высокой прочности поверх защитного стекла высотой не менее 10 (десяти) метров, отделяющее зрителей, находящихся за воротами, от хоккейной площадки;
 - 1.6. ограждения (перегородки) из защитного стекла, расположенные между скамейками запасных игроков обеих команд (если расстояние между скамейками для запасных Хоккеистов менее 4 (четырёх) метров);
 - 1.7. травмобезопасную накладку по периметру борта, расположенную со стороны игровой площадки и установленную на стыке верхнего края борта с защитным стеклом для бортовых систем, имеющих полку шириной более 40 (сорока) миллиметров;
 - 1.8. защитные (травмобезопасные) набивки на торцах ограждения из защитного стекла в зоне скамеек для запасных Хоккеистов на всю высоту стекла;
 - 1.9. защитные экраны на бортах хоккейной площадки для защиты рекламы;
 - 1.10. самоклеящуюся рекламу с наружным силиконовым покрытием. Также допускается установка медиапанелей в бортовые системы со стороны льда, длина каждой панели должна быть равна одной секции борта. Схема размещения и размеры медиапанелей должны быть согласованы с Лигой;
 - 1.11. качественную ледовую поверхность, подготовленную в соответствии с Приложением № 57, с четко видимой официальной разметкой согласно Правилам игры в хоккей. Хоккейные Клубы перед началом сезона до проведения заливки ледовой поверхности обязаны согласовать с Управлением проведения соревнований Лиги и с Отделом маркетинга и коммуникаций Лиги планограмму размещения рекламы и/или информации на ледовой поверхности для установления ее соответствия Правилам игры в хоккей. Хоккейные Клубы должны обеспечить обновление разметки хоккейной площадки во время пауз в Соревновании и после завершения Регулярного чемпионата;
 - 1.12. систему «Видеогол» в соответствии с требованиями Регламента;
 - 1.13. контейнер для охлаждения шайб перед началом и во время проведения Матча.
2. Для обеспечения качественной ледовой поверхности Спортсооружение должно иметь не менее двух льдоуборочных комбайнов, которые соответствуют современным техническим требованиям и прошли обязательное техническое обслуживание до начала Соревнования.
 3. Освещенность ледовой поверхности должна подтверждаться протоколом замера освещенности, проведенного в соответствии с ГОСТ 24940-1016 в срок до 15 июля каждого года, и соответствовать следующим требованиям:
 - 3.1. средний уровень горизонтальной освещенности хоккейной площадки на поверхности льда при проведении соревнований без телевизионной трансляции, Егор.ср. = 750 лк;
 - 3.2. средний уровень вертикальной освещенности на высоте 1,5 метра над поверхностью льда хоккейной площадки по направлению к главной

- камере при проведении соревнований с цветной телевизионной трансляцией, Еверт.ср. не менее 1 500 (тысячи пятьсот) лк, по направлению к второстепенным телевизионным камерам Еверт.ср. не менее 800 лк;
- 3.3. Коэффициент неравномерности освещенности Емин/Есред. не менее 0,7 и Емин/Емакс не менее 0,5;
- 3.3. коэффициент неравномерности освещенности Емин/Есред. не менее 0,7 и Емин/Емакс не менее 0,5;
- 3.4. уровень вертикальной освещенность 5 (пяти) первых рядов трибун при телевизионной трансляции не менее 30% (тридцати процентов) от Еверт.ср.;
- 3.5. современные источники света с индексом цветопередачи Ra не менее 80 (восемидесяти) и цветовой температурой не менее 5600 К для освещения ледовой поверхности хоккейной площадки.
4. Государственные флаги стран-участниц Соревнования, флаги ФХР, ВХЛ и субъекта Российской Федерации единого размера (площади) с учетом особенностей Спортсооружения должны быть расположены на видном месте над ледовой поверхностью хоккейной площадки. Форма, цвет и использование государственных флагов стран-участниц Соревнования должны соответствовать требованиям, предъявляемым законодательством этих стран (технические вопросы и порядок размещения флагов указаны в Приложении № 26).
5. Состояние бортов и ограждений должно соответствовать требованиям Регламента и Правилам игры в хоккей, наличие загрязнений от шайб, сколов, трещин и т.д. не допускается.

Статья 96. Система «Видеогол»

1. Система «Видеогол» должна отвечать следующим минимальным требованиям:
- 1.1. видеокamеры и серверы должны иметь следующие выходные параметры видеосигнала: разрешение не менее чем HighDefinition 1280x720p или FullHD 1920x1080i, с частотой кадров не менее 50 fps. Расположение камер системы «Видеогол» должно соответствовать изображениям и схемам, указанным в Приложении № 27 к Регламенту;
- 1.2. камера в воротах устанавливается на задней вертикальной стойке ворот в ее верхней части. Объектив должен находиться в месте соединения верхней внутренней дуги и центральной стойки ворот и быть направлен вниз на линию ворот. В обзор камеры должна попадать линия ворот и нижние фрагменты штанг. Линия ворот на картинке должна быть прямой;
- 1.3. камера за воротами устанавливается строго по центру с внешней стороны борта. Объектив должен находиться на высоте 20-25 см от верхней части борта. В обзор камеры должны попадать ворота и участок хоккейной площадки на расстоянии один метр вокруг площади ворот;
- 1.4. камера над воротами устанавливается таким образом, чтобы в обзор камеры попадали ворота, площадь ворот, участок хоккейной площадки на расстоянии одного метра за воротами и участок льда до ближних линий (усов) на кругах вбрасывания перед воротами;

- 1.5. наличие изображения, необходимого для просмотра и принятия решения о взятии ворот;
- 1.6. запись видеoinформации, получаемой с камер, на жесткий диск компьютера (стандарт записи H.264 или MJPEG). Запись должна производиться с тайм-кодом из системы хронометража;
- 1.7. наличие гибкого настраиваемого интерфейса управления процессом записи видеoinформации и ее последующего просмотра;
- 1.8. возможность отдельной архивации видеозаписи в компрессированном формате H.264 или MJPEG всех спорных моментов с видеокамер системы «Видеогол», просмотренных во время Матча Судьей видеоповторов на ледовой арене, которая в течение 12 (двенадцати) часов после окончания каждого «домашнего» Матча направляется через Интернет на FTP-сервер Лиги;
- 1.9. наличие бесперебойного обеспечения электропитанием в течение всего Матча;
- 1.10. возможность надежной работы в триплексном режиме, когда одновременно происходит запись, просмотр каналов в реальном времени и воспроизведение записей из архива;
- 1.11. наличие канала связи для переговоров Главного судьи с Судьей видеоповторов на ледовой арене.

Статья 97. Информационное табло

1. Спортсооружение должно быть оснащено информационным табло, отвечающим требованиям Регламента и Правилам игры в хоккей.
2. На информационном табло Спортсооружения во время всего Матча должны быть отражены: наименование играющих команд, время Матча в каждом периоде, номер периода, штрафное время Игроков и счет Матча. Информация должна быть видна всем зрителям, находящимся в Спортсооружении, со всех мест арены.
3. На информационном или ином табло Спортсооружения за 60 (шестьдесят) минут до начала Матча должен осуществляться обратный отсчет времени.
4. На информационном или ином табло Спортсооружения должно быть отражено время Матча в каждом периоде, отсчитываемое в минутах и секундах от 20 минут 00 секунд до 00 минут 00 секунд.
5. В перерывах Матча на информационном или ином табло Спортсооружения должен осуществляться обратный отсчет времени до начала очередного периода или дополнительного времени (овертайма).
6. В перерывах и после окончания Матча на информационном табло Спортсооружения должна осуществляться демонстрация статистической информации встречающихся команд (броски по воротам, время нахождения Игроков на льду, штрафное время команд).
7. Количество видеоповторов каждого из забитых в Матче голов вне зависимости от команды, забившей гол, должно быть одинаковым.
8. Запрещается демонстрация видеоповторов эпизодов Матчей, в которых:
 - 8.1. Хоккеисты, Тренеры, официальные лица Клубов, зрители оспаривают решения Судей, проявляют явное неуважение к Судьям, используют жесты,

- оскорбляющие достоинство кого-либо, бросают друг в друга или на хоккейную площадку посторонние предметы;
- 8.2. присутствуют моменты, связанные с нарушением правил;
 - 8.3. происходят драки;
 - 8.4. кому-либо наносятся травмы;
 - 8.5. присутствуют моменты, которые могут спровоцировать беспорядки на трибунах Спортсооружения;
 - 8.6. присутствуют спорные моменты, связанные с взятием ворот.
9. Запрещается демонстрация эпизодов текущего Матча из системы «Видеогол».
 10. Запрещается демонстрация эпизодов, связанных с нарушением общественного порядка болельщиками, Хоккеистами, Тренерами и иными лицами.
 11. На информационном табло или ином хорошо просматриваемом месте в зрительном зале должно быть размещено точное и полное наименование Соревнования.

Статья 98. Звуковое оборудование и его использование во время проведения Матча

1. Спортсооружение должно иметь необходимое звуковое оборудование, обеспечивающее работу Судьи-информатора и диктора, а также техническое устройство для подачи звукового сигнала (сирены), сопряженное с хронометрами обратного отсчета времени в раздевалках команд и помещении Главного и Линейных судей.
2. При использовании звукового оборудования применяются следующие обязательные правила:
 - 2.1. перерывы между периодами Матча и естественные паузы в игре (остановки), а также рекламно-коммерческие паузы (за исключением тайм-аута, взятого одной из команд) могут заполняться звучанием музыки, рекламы, объявлений по Спортсооружению, осуществлением различного рода призывов, направленных на работу со зрителями и/или для поддержки участвующих в Матче команд, в том числе с использованием дополнительных микрофонов и других звукоусиливающих средств. Информация не должна носить оскорбительный характер для участников Матча и/или зрителей;
 - 2.2. во время Матча запрещается звучание музыки, объявлений, рекламы и осуществление различного рода призывов, направленных на работу со зрителями и/или для поддержки участвующих в Матче команд, а также использование различных звукоусиливающих средств;
 - 2.3. запрещается использование во время Матча для работы со зрителями и/или поддержки участвующих в Матче команд различных технических и звукоусиливающих устройств в виде воздушных сирен, свистков, трещоток, дудок и т. д.;
 - 2.4. во время тайм-аута, взятого одной из команд, не допускаются любые объявления по Спортсооружению, музыка, реклама и т. д.;

- 2.5. при проведении Матча Клуб-«хозяин» самостоятельно или совместно с администрацией Спортсооружения должен обеспечить работу квалифицированного диктора. Диктор обязан озвучивать информацию во время Матча четким и ровным голосом, при этом допускается сдержанное и разумное проявление эмоций. Объявления не должны сопровождаться обращениями и призывами к зрителям, направленными на поддержку одной из участвующих в Матче команд. Информация не должна носить оскорбительный характер для участников Матча и зрителей.
3. Техническое устройство для подачи звукового сигнала (сирены), сопряженное с хронометрами обратного отсчета времени в раздевалках команд и помещении Главных и линейных судей, должно обеспечивать извещение о начале обратного отсчета времени, начале и окончании разминки, а также сигнализировать о выходе команд на лед к началу Матча, после перерывов и об окончании игрового времени (в соответствии с требованиями Спортивного раздела Регламента).

Статья 99. Раздевалки команд

1. Спортсооружение должно иметь не менее двух раздевалок для Хоккеистов, оборудованных удобной мебелью (стульями, столами, вешалками, зеркалами, стойками для клюшек, хронометрами обратного отсчета времени и т.д.), достаточным количеством электрических розеток, вентиляционной системой и макетами хоккейного поля, ледогенератором (либо обеспечить наличие льда в специальном термостойком контейнере) в зоне раздевалок для медицинских нужд.
2. Площадь каждой раздевалки должна быть не менее 70 (семидесяти) м², не включая дополнительных прилегающих помещений, к которым относятся:
- а) душевые комнаты с холодной и горячей водой, оборудованные в соответствии с действующими строительными нормами и правилами (минимум 5 (пять) настенных смесителей с душем);
 - б) туалетные кабины (минимум три);
 - в) комнаты для Тренеров (площадью не менее 10 м²), оборудованные удобной мебелью и макетом хоккейного поля;
 - г) массажные комнаты (площадью не менее 8 м²), оборудованные 2 (двумя) массажными столами, также рекомендуется выделить помещение для работы врача команды-«гостя»;
 - д) сушилки для формы;
 - е) прачечная;
 - ж) помещения для хранения вещей;
 - з) комнаты или специально оборудованные места (в непосредственной близости от раздевалки) для заточки коньков и других технических процедур, оснащенные достаточным количеством электрических розеток и системой вытяжной вентиляции.
3. Полы в раздевалках и спортивной зоне Спортсооружения должны быть выложены специальным покрытием, предохраняющим коньки Хоккеистов от повреждений.

Статья 100. Обеспечение работы медицинского персонала

1. В целях оказания медицинской помощи при проведении Матчей Спортсооружение должно иметь:
 - 1.1. места для размещения бригады дежурного медперсонала и строго определенное место стоянки автомашин «скорой помощи» на все время проведения Матча в соответствии с требованиями Медицинского раздела Регламента;
 - 1.2. медицинский пункт Спортсооружения, который должен соответствовать всем требованиям Медицинского раздела Регламента;
 - 1.3. пункт допинг-контроля, который должен соответствовать всем требованиям Медицинского раздела Регламента.

Статья 101. Обеспечение работы судейской бригады

1. Для обеспечения надлежащей работы судейской бригады, обслуживающей Матч, Спортсооружение должно иметь и/или организовать:
 - 1.1. отдельную комнату для Главных и линейных судей Матча:
 - а) размером достаточным для размещения 5 (пяти) человек;
 - б) расположенную на максимально возможном удалении от раздевалок команд;
 - в) оборудованную вентиляционной системой, душем, туалетом, необходимым количеством индивидуальных мест для переодевания, вешалками, зеркалом, макетом хоккейного поля, хронометром обратного отсчета времени.
Полы в комнате должны быть выложены специальным покрытием, предохраняющим коньки от повреждений;
 - 1.2. комнату для размещения Судей в бригаде и оформления Официального протокола Матча, оборудованную персональным компьютером (ноутбуком), принтером, организованным доступом в интернет и средствами связи для отправки Официального протокола Матча в Лигу.
 - 1.3. стол Секретаря Матча, на который должны быть установлены:
 - а) красный фонарь рекламной паузы с проблесковым маяком, закрепленный на вертикальной стойке высотой 1 (один) метр от уровня судейского стола с кнопкой управления, находящейся на столе;
 - б) оранжевый фонарь системы «Видеогол», закрепленный на вертикальной стойке высотой 1 (один) метр от уровня судейского стола в помещении судьи видеоповторов на ледовой арене;
 - в) монитор с диагональю не менее 22 (двадцать два) дюйма, для просмотра спорных моментов, синхронизированный с оборудованием в комнате Судьи видеоповторов на ледовой арене;
 - г) ручной секундомер;
 - д) дополнительный канал связи с гарнитурой (наушниками и микрофоном) для переговоров Главного судьи с Судьей видеоповторов на ледовой арене;
 - е) судейский свисток.

Статья 102. Обеспечение работы статистической бригады

1. Для обеспечения работы статистической бригады на Матче должны быть организованы:
 - 1.1. рабочие места (не менее 5 (пяти)), расположенные в верхней части центральных секторов трибун с полным обзором хоккейной площадки, оборудованные рабочими столами и стульями, электрическими розетками, персональными компьютерами или ноутбуками (не менее 5 (пяти)), организованным доступом в интернет с гарантированной скоростью не менее 10 (десяти) Мб/с;
 - 1.2. отдельно от основных рабочих мест статистической бригады допускается расположение специального рабочего места, оборудованного рабочим столом и стулом, электрическими розетками, персональным компьютером (ноутбуком), организованным доступом в интернет с гарантированной скоростью не менее 10 (десяти) Мб/с. для ведения прямых текстовых трансляций через Интернет на официальном интернет-сайте Соревнования с полным обзором хоккейной площадки,
2. Во время проведения Матча является обязательным наличие резервных каналов связи для выхода в интернет.
3. Изменение расположения рабочих мест сотрудников статистической бригады допускается только при письменном согласовании с Лигой.

Статья 103. Обеспечение телетрансляций

1. Для организации и проведения телевизионных трансляций Матчей Спортсооружение должно иметь:
 - 1.1. оборудование, обеспечивающее передачу звука трансляции 1-2 (одним–двумя) комментаторскими каналами и минимум 3 (три) интершумовыми подвесами над хоккейной площадкой (центр + две зоны);
 - 1.2. площадки для ПТС и выносных передающих устройств (антенны, передатчики и т.д.) с возможностью подключения к стабильным и резервируемым системам питания;
 - 1.3. достаточное количество оборудованных и охраняемых мест для телевизионных камер (минимум восемь мест). Одна из площадок под телевизионную камеру должна находиться между скамейками для запасных Хоккеистов обеих команд;
 - 1.4. комментаторские позиции, расположенные в одной плоскости с показом на стороне расположения основных камер (по центру относительно хоккейной площадки). На комментаторской позиции должны быть предусмотрены места для двух человек, электрические розетки, освещение, доступ в интернет, ISDN линии для организации комментаторского канала.
2. В Спортсооружении должна быть обеспечена возможность подключения к резервной системе электроснабжения следующих телевизионных зон:
 - 2.1. ПТС;
 - 2.2. мест установки камер;
 - 2.3. комментаторских позиций;
 - 2.4. смешанной зоны;
 - 2.5. телевизионной студии;

2.6. места проведения пресс-конференций и интервью.

Статья 104. Пресс-зона

1. В рамках освещения Матчей в средствах массовой информации, Спортсооружение должно иметь:
 - 1.1. пресс-центр для представителей СМИ, оборудованный междугородней связью, телефонами (не менее 2 (двух)), копировальным аппаратом, организованным доступом в интернет, персональным компьютером, местом для получения аккредитованными представителями СМИ информационных материалов, кулером с достаточным количеством питьевой воды;
 - 1.2. ложу прессы не менее 15 мест на трибуне Спортсооружения для аккредитованных представителей СМИ, оборудованных рабочими столами с необходимым количеством электрических розеток;
 - 1.3. зал для пресс-конференций (со звукоизоляцией) позволяющий проводить пресс-конференции не менее, чем для 30 (тридцати) человек, оборудованный микрофонами (средствами громкой связи), рекламным баннером Лиги;
 - 1.4. смешанную зону для общения аккредитованных СМИ с Хоккеистами и Тренерами команд, расположенную как можно ближе к раздевалкам команд-участниц и оборудованную рекламным баннером Лиги. Смешанная зона должна быть достаточно большой для размещения всех заинтересованных представителей СМИ с легким доступом из медиазон. Если архитектурные особенности Спортсооружения не позволяют организовать смешанную зону в месте, в равной степени удобном для команд-участниц, допускается создание дополнительной смешанной зоны, удовлетворяющей перечисленным требованиям;
 - 1.5. места для работы аккредитованных фотографов по периметру хоккейной площадки за исключением зон, где зрительские места расположены вплотную к хоккейной площадке. Участки по периметру хоккейной площадки, выделенные фотографам для работы, должны быть отмечены надписями «ФОТО», размещенными на бортах со стороны трибун.

Статья 105. Дополнительные требования

1. Администрация Спортсооружения совместно с Клубом-«хозяином» обязаны обеспечить на все время проведения Матча:
 - 1.1. наличие группы технических работников Спортсооружения. Технические работники должны быть экипированы рабочей одеждой единого образца и иметь опрятный внешний вид, а также быть снабжены набором необходимых инструментов, в том числе для обслуживания ледовой площадки, обслуживания, ремонта и замены бортов и защитного остекления;
 - 1.2. дежурное (аварийное) освещение на Спортсооружении, находящееся в рабочем состоянии;
 - 1.3. поддержание в течение Матча в надлежащем состоянии зоны скамеек запасных. До и после разминки, а также в перерывах между периодами Матча должна производиться влажная уборка;
 - 1.4. режим доступа в зоны раздевалок команд и раздевалку Судей, исключающий возможность нахождения в этих зонах посторонних лиц

с момента прибытия команд и Судей на Спортсооружение и до их убытия с территории Спортсооружения после окончания Матча или тренировочных занятий.

В указанный период времени доступ в зоны раздевалок команд предоставляется только для Хоккеистов и представителей команд, участвующих в Матче, Судьям (в случае расположения судейской комнаты в указанной зоне), представителям Лиги, Инспектору Матча, Инспекторам допинг-контроля, осуществляющим процедуру сбора проб. Нахождение посторонних лиц в зоне раздевалки Судей категорически запрещено;

- 1.5. клуб-«хозяин» обязан обеспечивать режим доступа во время Матча и предыгровой разминки в технических зонах вокруг борта ледовой площадки, исключающий возможность нахождения в этих зонах посторонних лиц. Доступ в указанные зоны предоставляется только для Хоккеистов и представителей команд, участвующих в Матче, сотрудников Спортсооружения, обслуживающих ледовую площадку, фотокорреспондентов в соответствии с аккредитацией на обозначенные позиции, официальных представителей Лиги, лиц с ограниченными возможностями здоровья и сотрудников, обеспечивающих правопорядок и безопасность на Матче. При этом, данным лицам, за исключением фотографов и лиц с ограниченными возможностями здоровья, запрещается находиться в непосредственной близости у борта (ближе, чем за 1 (один) метр до борта при наличии соответствующей технической возможности);
- 1.6. доступ и проход на территорию Спортсооружения для лиц, имеющих служебные удостоверения Лиги установленного образца в соответствии с Положением об удостоверениях Лиги;
- 1.7. места для Руководителей и сотрудников Лиги, Руководителей Клубов, в случае получения предварительной заявки от Лиги не позднее, чем за 24 (двадцать четыре) часа до начала Матча;
- 1.8. отдельное помещение для работы представителей Лиги во время проведения Матча, оборудованное хорошим освещением, междугородней телефонной связью, копировальным аппаратом, персональным компьютером (ноутбуком), принтером, телевизором, организованным доступом в интернет;
- 1.9. удобное место на трибуне по центру ледовой площадки и условиями для осуществления сотрудниками команды-«гостя» видеозаписи Матча, за исключением технических средств, необходимых для ее осуществления.
2. В Спортсооружении должна быть установлена отдельная видеокамера, обеспечивающая панорамную запись Матча без остановок, включая скамейки для запасных и оштрафованных Хоккеистов, начиная с выхода команд на разминку и заканчивая уходом команд с площадки по окончании Матча, имеющая формат HD и снабженная HD-рекордером. Запись должна храниться в Клубе (в Спортсооружении) в течение 14 (четырнадцати) календарных дней после окончания Матча и предоставляться в Лигу по первому требованию.
3. Клуб-«хозяин» должен иметь камеры хранения, расположенные на прилегающей к Спортсооружению территории, в которых должна

оставляться на хранение ручная кладь, запрещенные к проносу на Спортсооружение предметы, имеющиеся у зрителей.

Глава 21. Обеспечение безопасности

Статья 106. Общие положения

1. Безопасность команд, Хоккеистов, Тренеров, Руководителей и иных должностных лиц Клубов, Судей, Инспекторов, официальных представителей Лиги, представителей средств массовой информации, зрителей и иных лиц при проведении Матчей и иных мероприятий Соревнования обеспечивается в соответствии с международно-правовыми актами, действующим законодательством Российской Федерации, законами субъектов Российской Федерации, подзаконными актами Российской Федерации, в том числе, но не ограничиваясь:
 - Конвенцией Совета Европы по единому подходу к безопасности, защите и обслуживанию во время футбольных Матчей и иных спортивных мероприятий от 04 мая 2016 года;
 - правилами поведения зрителей при проведении официальных спортивных соревнований, утвержденными постановлением Правительства Российской Федерации от 16 декабря 2013 года № 1156;
 - правилами обеспечения безопасности при проведении официальных спортивных соревнований, утвержденными постановлением Правительства Российской Федерации от 18 апреля 2014 года № 353;
 - приказом МВД России от 17 ноября 2015 года № 1092 «Об утверждении требований к отдельным объектам инфраструктуры мест проведения официальных спортивных соревнований и техническому оснащению стадионов для обеспечения общественного порядка и общественной безопасности»;
 - нормативными документами ФХР и Лиги по обеспечению безопасности (при наличии).
2. Безопасность при проведении отдельного Матча или иного мероприятия Соревнования обеспечивается Клубом-«хозяином», если для конкретного мероприятия Лига по рекомендации ФХР не установила иной порядок обеспечения безопасности.
3. Помимо обеспечения безопасности в месте непосредственного проведения отдельного Матча или иного мероприятия Соревнования, Клубом-«хозяином» должны в обязательном порядке приниматься меры безопасности в населенном пункте при приеме и отправке команды-«гостя» и их болельщиков, судейских бригад, Комиссаров, Инспекторов и официальных лиц Лиги, а также на всей территории Спортсооружения.
4. При проведении любого «домашнего» Матча Клуб-«хозяин» обязан обеспечить принятие всех необходимых мер для надлежащего обеспечения безопасности проведения Матча в соответствии с национальным законодательством стран, Клубы которых принимают участие в Соревновании, и требованиями Регламента.

5. Работа должностных лиц Клубов по обеспечению безопасности при проведении Матчей и иных мероприятий Соревнования координируется Лигой и проводится в тесном взаимодействии с правоохранительными органами.

Статья 107. Материально-техническое оснащение по обеспечению безопасности

1. В целях обеспечения безопасности, все входы в Спортсооружение, предназначенные для проведения Матчей, должны быть оборудованы стационарными арочными металлодетекторами.
2. Спортсооружение должно быть оснащено системой видеонаблюдения, соответствующей требованиям законодательства, позволяющей эффективно и в полном объеме осуществлять контроль и фиксацию обстановки на территории, прилегающей к Спортсооружению, в зонах досмотра и входах на Спортсооружение, во внутренних помещениях и пространствах Спортсооружения, на трибунах и ледовой площадке. Система видеонаблюдения должна обладать способностью работы в ручном и задаваемом режиме, хранения записанной информации, обработки получаемого изображения, возможностью распечатывания изображения (стоп-кадр). Видеокамеры должны иметь высокую разрешающую способность, позволяющую идентифицировать объекты на изображении, в том числе распознавание лиц болельщиков. Система видеонаблюдения должна обеспечивать непрерывную запись:
 - а) «гостевого» сектора, начиная с появления в «гостевом» секторе болельщиков Клуба-«гостя» перед Матчем и заканчивая покиданием ими сектора после окончания Матча;
 - б) «фанатского» сектора, начиная с появления в «фанатском» секторе болельщиков Клуба-«хозяина» перед Матчем и заканчивая покиданием ими сектора после окончания Матча;
 - в) в зоне у входа в раздевалку Главных и линейных судей, с момента прибытия Судей на Спортсооружение перед Матчем и заканчивая их уходом из раздевалки по окончании Матча. Записи системы видеонаблюдения должны храниться в Клубе (на Спортсооружении) не менее 30 (тридцати) календарных дней после окончания Матча и предоставляться в Лигу по первому требованию.
 - г) в зоне у входа в комнату Судьи видеоповторов на ледовой арене, начиная с прибытия Судьи видеоповторов на ледовой арене в комнату перед Матчем и заканчивая его уходом из комнаты по окончании Матча.
3. Помещение для работы организатора соревнования или координационных органов (штабов, комиссий), создаваемых в целях организации обеспечения общественного порядка и общественной безопасности при проведении Матча Соревнования в месте его проведения, с выводом в указанное помещение системы видеонаблюдения;
4. Помещение для работы сотрудников органов федеральной службы безопасности и органов внутренних дел. Иностранные Клубы в вопросе

выделения помещения для указанных субъектов должны руководствоваться национальным законодательством;

В целях исключения возможности физического контакта Игроков, Тренеров и персонала команд с болельщиками, Судьями, а также попадания в Игроков, Судей, Тренеров и персонал команд различных предметов, брошенных с трибун, Спортсооружение должно иметь стационарные или выдвижные туннели (иные защитные конструкции, за исключением сетчатых).

Статья 108. Обязательные документы по обеспечению безопасности

1. Спортсооружение, принимающее Матчи, должно соответствовать требованиям обеспечения безопасности зданий и сооружений, установленным законодательством для подобного рода объектов.
2. Обязательным является наличие на Спортсооружении следующей документации, регламентирующей порядок обеспечения безопасности:
 - 2.1. план охраны объекта и обеспечения безопасности в период подготовки и проведения спортивных мероприятий, в том числе Матчей;
 - 2.2. должностные инструкции сотрудников Спортсооружения, включая сотрудников инженерных служб и служб безопасности о действиях при возникновении и локализации чрезвычайных ситуаций и чрезвычайных обстоятельств, а также при проведении спортивных или иных массовых мероприятий;
 - 2.3. схемы организации движения зрителей по территории Спортсооружения, путей наполнения и эвакуации зрителей и персонала;
 - 2.4. расположения указателей эвакуации, билетных касс, пунктов питания, гардеробов, мест отдыха, медицинской помощи, наличия и размещения противопожарного инвентаря и оборудования;
 - 2.5. правила поведения посетителей (зрителей) на Спортсооружении, размещенные на официальном сайте Клуба, информационном стенде у билетных касс, на входе в Спортсооружение и перед входами на трибуны.
3. При проведении каждого Матча обязательным является наличие на Спортсооружении следующей документации:
 - 3.1. Акт готовности Спортсооружения к проведению Матча (Приложение № 25 к Регламенту);
 - 3.2. Протокол оперативно-технического осмотра Спортсооружения (Приложение № 24 к Регламенту).

Статья 109. Порядок обеспечения безопасности при проведении Матчей

1. В день проведения Матча в целях обеспечения его безопасности согласно требованиям Регламента руководство службами Спортсооружения, на котором проводится Матч, задействованными в процессе обеспечения безопасности и порядка, осуществляет сотрудник Клуба-«хозяина», отвечающий за организацию обеспечения безопасности. Его указания по вопросам безопасности обязательны для выполнения Руководителями и сотрудниками охранных структур, служб контролеров, волонтеров и др.

2. Каждый Клуб должен иметь в своем штате сотрудника, отвечающего за организацию обеспечения безопасности. Основными функциональными обязанностями указанного сотрудника являются:
 - 2.1. взаимодействие с правоохранительными органами и иными уполномоченными организациями по вопросам обеспечения безопасности Матчей;
 - 2.2. создание координационных органов (штабов, комиссий) в целях организации обеспечения общественного порядка и общественной безопасности при проведении Матчей в месте его проведения;
 - 2.3. организация обеспечения безопасности при проведении «домашних» Матчей Соревнования, в том числе безопасности Хоккеистов, тренеров, представителей Клубов, судей, Инспекторов, представителей ФХР, Лиги, средств массовой информации, зрителей и иных лиц в месте непосредственного проведения Матчей;
 - 2.4. организация обеспечения безопасности во время пребывания в населенном пункте, в котором проводится Матч Соревнования, а также при приеме и отправке команды-«гостя» и их Болельщиков, судейских бригад, Инспекторов, представителей ФХР и Лиги;
 - 2.5. организация эффективного взаимодействия по обеспечению безопасности проведения Матчей с сотрудниками, отвечающими за организацию обеспечения безопасности других Клубов;
 - 2.6. организация работы с Болельщиками по обеспечению безопасности;
 - 2.7. определение соответствия атрибутики и средств поддержки Клуба требованиям настоящего Регламента и определение мест ее размещения на Спортсооружении при проведении «домашних» Матчей;
 - 2.8. организация взаимодействия и работы с администрацией Спортсооружения по его техническому оснащению, организации «гостевого» сектора, разработке билетных программ на Матчи Соревнования и другим вопросам в целях повышения уровня безопасности при проведении Матчей Соревнования;
 - 2.9. организация и участие в разработке Клубом программ, направленных на повышение уровня безопасности и общественного порядка, соблюдения зрителями Правил поведения при проведении Матчей;
 - 2.10. организация обеспечения безопасности функционирования Клуба;
 - 2.11. организация и проведение инструктажей с руководителями частных охранных предприятий, служб безопасности, контрольно-распорядительной службы осуществляющих охранную деятельность на Спортсооружениях, на которых проводятся Матчи Соревнования, в целях качественного выполнения задач по обеспечению безопасности Матчей Соревнования в соответствии с требованиями настоящего Регламента.
3. Клуб-«хозяин» обеспечивает:
 - 3.1. безопасность пребывания Клуба-«гостя» на Спортсооружении, на котором проводится Матч и прилегающей к нему территории, с момента прибытия Клуба-«гостя» на Спортсооружение для тренировочных занятий или участия в Матче (в день Матча или накануне), а также сохранность спортивного

- инвентаря и другого имущества Клуба-«гостя», находящегося на Спортсооружении и на прилегающей к нему территории;
- 3.2. принятие всех необходимых мер для обеспечения безопасности Главных, линейных судей, а также Судьи видеоповторов, включая сопровождение от ледовой площадки до судейской комнаты, комнаты Судьи видеоповторов и организацию постов охраны в непосредственной близости от вышеуказанных помещений до начала Матча, во время перерывов и по окончании Матча, в том числе ограничение доступа (входа) в судейскую комнату и комнату Судьи видеоповторов без разрешения Главного судьи Матча;
 - 3.3. безопасность и контроль доступа в зону стола судейской бригады, обслуживающей Матч, а также в зоны скамеек для оштрафованных Хоккеистов, в том числе примыкающих к ним техническим зонам и проходам;
 - 3.4. надлежащий контроль пропуска зрителей на трибуны Спортсооружения согласно официально изготовленным документам установленного образца (билеты, абонементы, аккредитации, приглашения и др.), исключающий возможность проникновения на Спортсооружение в день проведения Матча лиц, использующих документы, носящие явные признаки подделки (несоответствие цвета, размера, рисунка, структуры бумаги, текста и др.). Присутствие на трибунах Спортсооружения зрителей в количестве, превышающем установленный размер вместимости Спортсооружения (индивидуальных зрительских мест), категорически запрещено;
 - 3.5. надлежащий контроль пропуска зрителей на трибуны Спортсооружения, предусматривающий запрет проноса на Спортсооружение предметов и веществ, запрещенных Правилами поведения в спортсооружении (Приложение № 28);
 - 3.6. надлежащий контроль за соблюдением зрителями Правил поведения в спортсооружении в целях предотвращения и пресечения инцидентов и беспорядков, бросания предметов и веществ на трибуны и ледовое поле, в зрителей, Хоккеистов, Тренеров, Судей, представителей Клубов, Спортсооружения, сотрудников правоохранительных органов, официальных лиц организатора соревнования и других негативных проявлений. Исключение составляют случаи выброса болельщиками на ледовую площадку бейсболок, если в ходе одного Матча игрок какой-либо из играющих команд забрасывает три (хет-трик) или более шайб в ворота соперника. Выбрасывание на лед бейсболок при таких обстоятельствах является следованием мировой хоккейной традиции и опасности для участников Матча не представляет;
 - 3.7. безопасность и контроль доступа в смешанных зонах, предназначенных для общения аккредитованных представителей СМИ с Хоккеистами и Тренерами, а также при общении аккредитованных представителей СМИ с Хоккеистами и Тренерами в раздевалках команд по окончании Матча;
 - 3.8. безопасность проведения послематчевых пресс-конференций и ее участников, исключив возможность присутствия на пресс-конференции лиц, не имеющих аккредитации установленного образца;

- 3.9. безопасность и контроль доступа на площадки телевизионных камер и места осуществления видеосъемки сотрудниками команд;
- 3.10. необходимое количество технических средств и специалистов, обученных методам оперативного обезвреживания пиротехнических устройств, действиям в нестандартных ситуациях (возгорания, задымления и пр.);
- 3.11. безопасность и контроль доступа в пункт допинг-контроля, включая организацию поста охраны у входа в пункт допинг-контроля с момента окончания второго периода Матча до ухода последнего спортсмена из пункта допинг-контроля. Пост охраны должен обеспечивать доступ только уполномоченным лицам, в соответствии с положениями Кодекса ВАДА, Международными стандартами ВАДА, общероссийскими антидопинговыми правилами. Пост выставляется только в случае, если во время Матча осуществляется процедура допинг-контроля.
4. При подготовке и проведении различных шоу-программ Клубами не допускается использование пиротехнических изделий в Спортсооружении до начала, во время и по окончании Матчей. Иностранные Клубы в работе по обеспечению безопасности должны применять данное положение в соответствии с национальным законодательством.
5. В целях исключения возможного физического контакта со зрителями Игроков и Судей, находящихся на льду, представителей команд и Игроков на скамейках запасных, а также судейской бригады в зоне судейского стола и Игроков, находящихся на скамейках штрафников, Клуб-«хозяин» обязан принять все необходимые меры, в том числе резервирование необходимого количества зрительских мест в непосредственной близости от скамеек запасных и штрафников и участков возможного проникновения зрителей на ледовую площадку с предоставлением указанных мест для представителей структур, обеспечивающих правопорядок и безопасность.

Статья 110. Матчи повышенной степени риска

1. Решение об отнесении Матча к категории повышенной степени риска принимается Лигой по рекомендации ФХР или по обращению Клуба в случае, если у Клуба имеются основания предполагать возможность возникновения конфликтных ситуаций во время проведения Матча.
2. На Матчи повышенной степени риска Лига или ФХР в обязательном порядке назначает Инспектора Матча и/или официального представителя.
3. В случае отнесения Матча к категории повышенной степени риска Клуб-«хозяин» принимает дополнительные меры по обеспечению безопасности его проведения с обязательным и своевременным информированием о таком Матче правоохранительных органов.
4. Матч может быть отнесен к категории повышенной степени риска при наличии одного из следующих факторов:
 - 4.1. Матч имеет особую спортивную значимость;
 - 4.2. Матч-дерби;
 - 4.3. Матч команд, болельщики которых являются непримиримыми

- соперниками;
- 4.4. Матч, на который ожидается приезд болельщиков-гостей, число которых превышает выделяемое гостям количество билетов согласно Регламенту;
 - 4.5. имеется информация о возможных обстоятельствах, способных помешать нормальному проведению Матча.
 5. В случае отнесения Матча Соревнования к категории повышенной степени риска ФХР и Лига вправе принять решение об отмене организации «гостевого» сектора и об отказе Клубу-«гостю» в праве выкупа входных билетов на Матч для своих Болельщиков. Входные билеты на указанный сектор реализуются для Болельщиков Клуба-«хозяина».

Статья 111. Права и обязанности зрителей при посещении Матчей

1. Зрители имеют право:
 - 1.1. свободно посещать Матчи, а если они проводятся на платной основе – при наличии билетов или документов, дающих право на посещение, если нет иных ограничений, предусмотренных действующим законодательством Российской Федерации (или иностранного государства, на территории которого проводится Матч);
 - 1.2. использовать во время проведения Матча различную символику и иные средства публичного выражения индивидуального мнения, не запрещенные законодательством Российской Федерации (или иностранного государства, на территории которого проводится Матч) и Регламентом;
 - 1.3. пользоваться в установленном порядке всеми услугами, предоставляемыми Клубом-«хозяином» и администрацией Спортсооружения;
 - 1.4. получать информацию о Матчах.
2. В целях обеспечения правопорядка и безопасности людей, а также предупреждения правонарушений при проведении Матчей зрители обязаны:
 - 2.1. соблюдать Правила поведения на Спортсооружении во время проведения Матчей (Приложение № 28 к Регламенту);
 - 2.2. поддерживать и соблюдать общественный порядок и общепринятые нормы поведения, вести себя уважительно по отношению к другим посетителям и участникам Соревнования, обслуживающему персоналу, лицам, ответственным за соблюдение порядка в Спортсооружении, не допускать действий, создающих опасность для окружающих;
 - 2.3. выполнять законные требования работников администрации Спортсооружения, Клуба-«хозяина», лиц, участвующих в обеспечении порядка проведения Матчей, правопорядка и общественной безопасности;
 - 2.4. сдавать в камеру временного хранения или в специально отведенные для этих целей хранилища запрещенные для проноса на Спортсооружение предметы при их наличии;
 - 2.5. предъявлять представителям Клуба-«хозяина» и/или администрации Спортсооружения билеты или документы, дающие право входа на Матч, а также пропуска на въезд автотранспорта на территорию места проведения Матча, если это предусмотрено порядком его проведения;
 - 2.6. занимать места, указанные в приобретенных билетах или документах, их заменяющих;

- 2.7. незамедлительно сообщать представителям Клуба-«хозяина», сотрудникам Спортсооружения и в правоохранительные органы о случаях обнаружения подозрительных предметов, вещей, захвата людей в заложники, а также о всех случаях возникновения задымления или пожара;
- 2.8. при получении информации об эвакуации действовать согласно указаниям администрации Спортсооружения, Клуба-«хозяина» и сотрудников органов правопорядка, соблюдая спокойствие и не создавая паники.
3. Клуб (в необходимых случаях совместно с администрацией сооружения) обязан обеспечить размещение Правил поведения зрителей при проведении Матчей на официальном сайте Клуба, у билетных касс, перед входами в Спортсооружение и в секторы трибун Спортсооружения, а также организовать объявления и трансляцию текста правил на информационном табло в Спортсооружении.
4. За неисполнение и/или ненадлежащее исполнение обязанностей, предусмотренных п. 2 настоящей статьи и Правилами поведения зрителей при проведении Матчей, зритель несет ответственность в соответствии с законодательством Российской Федерации или национальным законодательством иностранного государства, где проводится «домашний» Матч Иностранного клуба.

Статья 112. «Гостевой» сектор

1. «Гостевой» сектор – часть трибун Спортсооружения (несколько секторов, сектор, часть сектора), где компактно и отдельно от остальных зрителей размещаются болельщики Клуба-«гостя».
2. «Гостевой» сектор в обязательном порядке должен быть со всех сторон ограничен зонами безопасности. Зоны безопасности (проходы, лестницы, несколько рядов незанятых кресел) создаются для устранения возможности непосредственного контакта между болельщиками гостей и хозяев, несанкционированного перемещения болельщиков. Зоны безопасности контролируются сотрудниками структур, обеспечивающих порядок и безопасность.
3. Клубу-«гостю» предоставляется право выкупа в приоритетном порядке входных билетов на Матч для своих болельщиков в «гостевой» сектор в количестве 5% (пяти процентов) от общей численности зрительских мест Спортсооружения, на котором проводится Матч, при соблюдении условия подачи заявки на выкуп указанных входных билетов не позже чем за 48 (сорок восемь) часов до начала Матча (в сериях «плей-офф» – за 24 (двадцать четыре) часа) и их выкупа не позже, чем за 2 (два) часа до начала Матча.
Не допускается формальный подход к подаче заявки со стороны Клуба-«гостя» в части определения количества входных билетов для своих болельщиков в «гостевой» сектор (завышение количества по формальному признаку, исходя из 5% (пяти процентов) вместимости; занижение количества; отсутствие заявки). Клуб-«гость» должен обладать объективной информацией о количестве своих активных болельщиков, собирающихся присутствовать в «гостевом» секторе на выездном Матче своей команды

и отражать ее в заявке.

4. Размер «гостевого» сектора должен соответствовать требованиям Регламента по выделяемому Клубу-«гостю» количеству билетов на Матч и требованиям безопасности. Клуб-«хозяин» должен резервировать дополнительное количество мест в «гостевом» секторе в количестве 10% (десяти процентов) от указанного в заявке Клуба-«гостя» на случай прибытия дополнительного количества на Матч болельщиков «гостей», не учтенных в заявке, при условии, что общая численность билетов на Матч для гостей не превышает установленную Регламентом.
5. В случае появления в других секторах стадиона прибывших на Матч фанатов Клуба-«гостя» Клубом-«хозяином» должны оперативно приниматься меры по их перемещению в «гостевой» сектор.
6. Клуб-«хозяин» имеет право уменьшать размер «гостевого» сектора в соответствии с заявкой Клуба-«гостя» при обязательном соблюдении требований безопасности.
7. Клуб-«хозяин» имеет право увеличивать размер «гостевого» сектора в отношении установленного Регламентом при обязательном соблюдении требований безопасности, руководствуясь коммерческими интересами или достигнутыми договоренностями с Клубом-«гостем».
8. Когда для «гостевого» сектора используется только часть сектора Спортсооружения, она должна быть расположена в верхней части трибуны, яруса (за болельщиками-«гостями» других зрителей быть не должно).
9. «Гостевой» сектор и «фанатский» сектор болельщиков Клуба-«хозяина» следует размещать на противоположных трибунах.
10. Продажа билетов болельщикам команды-«хозяина» в «гостевой» сектор запрещена.
11. Клубом-«хозяином» должны быть предприняты меры по локализации пребывания болельщиков-«гостей» на всей территории Спортсооружения: в буфетах, местах для курения, местах общего пользования, лестницах, проходах. Меры могут включать изменение расположения «гостевого» сектора, изменение потоков зрителей на территории Спортсооружения, перемещение точек питания, изменение назначения входов на Спортсооружение и т.д.

Статья 113. Билетная программа

1. Клуб-«хозяин» при изготовлении входных билетов, абонементов на Матчи должен предусмотреть несколько степеней защиты в целях затруднения их подделки.
2. Входной билет, абонемент в обязательном порядке должны предоставлять их владельцу необходимую информацию о названии Матча, названии Спортсооружения, дате и времени начала Матча, иметь четкое указание трибуны, сектора, ряда и места, выдержки из Правил поведения в спортсооружении, касающиеся обязанностей зрителей и запрещенных к проносу и использованию предметов.
3. В билетных кассах Спортсооружения, на котором проводится Матч, должна быть размещена вся необходимая информация для зрителей (болельщиков),

в том числе для болельщиков Клуба-«гостя»: четкая информация о «гостевом» секторе, возможности приобретения входных билетов на данный Матч (в кассах или через Клуб-«гость»). Для болельщиков Клуба-«гостя» должна выделяться отдельная касса.

4. В зоне билетных касс в обязательном порядке должны быть размещены Правила поведения в спортсооружении (выдержки из Правил). Иностранские Клубы должны размещать Правила поведения в спортсооружении на русском языке и на государственном языке своей страны.
5. Клубы при работе со своими болельщиками, в том числе проживающими в других городах и государствах, переходят на схему продажи входных билетов на «гостевые» Матчи через свой Клуб (представителя Клуба, работающего на «гостевом» Матче), принимая во внимание, что Клуб-«гость» должен заранее иметь информацию о количестве своих болельщиков, собирающихся посетить выездной Матч Клуба, для подачи объективной информации в заявке на приобретение входных билетов.
6. Клубы разрабатывают билетную и абонементную программу на Матчи с учетом требований по организации «гостевого» сектора.
7. Продажа и распространение билетов в «гостевой» сектор через Интернет запрещена.
8. Клуб-«хозяин» во время Матча обязан обеспечить безопасность Игроков, представителей команд и Судей, находящихся на льду, скамейках запасных и штрафников, невозможность физического контакта с ними зрителей. Для этих целей Клубом-«хозяином» принимаются все необходимые меры, в том числе резервирование необходимого количества мест в непосредственной близости от скамеек запасных и штрафников, а также участков возможного проникновения зрителей на ледовую площадку. Эти места предназначены для представителей структур, обеспечивающих правопорядок и безопасность.
9. Клуб-«хозяин» во взаимодействии с правоохранительными органами разрабатывает и осуществляет мероприятия по противодействию торговле билетами на Матчи структурами и лицами, не имеющими официальных договорных отношений по реализации билетов с Клубом. Клуб имеет право вводить ограничения по продаже билетов в одни руки.

IV. ПРАВОВОЙ РАЗДЕЛ

Глава 22. Статусы Хоккеистов

Статья 114. Виды статусов Хоккеистов

1. Хоккеист может иметь следующие статусы:
 - а) «Действующий контракт»;
 - б) «Ограниченно свободный агент»;
 - в) «Неограниченно свободный агент»;
 - г) «Юниор»;
 - д) «Конфликт»;

- е) «Закрепленные права»;
 - ж) «Игрок, закрепленный за Клубом».
2. Хоккеист может дополнительно иметь следующие статусы:
- а) «Травмированный Игрок»;
 - б) «Иностранный Игрок».
3. Спортивные права представляют собой совокупность правомочий Клубов и Хоккейных школ, предусмотренных Контрактом профессионального Хоккеиста, Контрактом Юниора, Регламентом с учетом особенностей норм законодательства Российской Федерации, нормативных правовых актов, локальных нормативных актов Лиги, регламентных норм ИИХФ.
4. Спортивные права Клубов на Хоккеистов в статусе «Действующий контракт» подразумевают:
- 1) расторжение действующего Контракта;
 - 2) заключение нового Контракта, в том числе подписание Контракта с Хоккеистом, с которым имеется действующий Контракт (продление контракта);
 - 3) обмен Хоккеиста в другой Клуб, входящий в систему КХЛ, ВХЛ, МХЛ;
 - 4) перемещение Хоккеиста;
 - 5) заявку Хоккеиста на сезон и Матчи Чемпионатов КХЛ, ВХЛ, МХЛ, Первенства ВХЛ и НМХЛ в составе соответствующей команды Клуба;
 - 6) совершение Квалификационного предложения Хоккеисту в Электронной базе ЦИБ в соответствии со статьей 116 настоящего Регламента.
5. Спортивные права Клубов (Хоккейных школ) на Юниоров подразумевают:
- 1) заключение Контракта с 01 января по 30 апреля выпускного года обучения Юниора (в отношении учащихся хоккейных школ Клубов);
 - 2) получение компенсации за подготовку Юниора в случае его перехода в другой Клуб (Школу) как в статусе выпускника хоккейной школы, так и во время обучения (спортивной подготовки) в соответствии с нормами ФХР.
6. Спортивные права Клубов на Хоккеистов в статусе «Игрок, закрепленный за Клубом», «Закрепленные права», «Конфликт» подразумевают:
- 1) исключительное право на заключение Контракта с Хоккеистом;
 - 2) обмен Хоккеиста в одном из указанных статусов в другой Клуб, входящий в систему КХЛ, ВХЛ, МХЛ;
 - 3) продление и прекращение действия спортивных прав.

Статья 115. «Действующий контракт» и «Игрок, закрепленный за Клубом»

- 1. Хоккеист, имеющий Контракт, подписанный в соответствии со стандартной формой, являющейся приложением к Регламенту, и зарегистрированный Отделом регистрации и статистики Лиги, приобретает статус «Действующий контракт» с момента регистрации Контракта в Лиге.
- 2. Хоккеист, принявший в Электронной базе ЦИБ контрактное / Квалификационное предложение Клуба или получивший обязывающее предложение Клуба (п. 5 ст. 127 Регламента), приобретает статус

«Игрок, закрепленный за Клубом». Данный статус присваивается Игроку до момента регистрации в Отделе регистрации и статистики Лиги подписанного Контракта или получения Лигой письменного уведомления о взаимном отказе Клуба и Игрока от заключения Контракта.

Статья 116. Квалификационное предложение

1. Квалификационное предложение – предложение Клуба, у которого истекает срок действия Контракта с Хоккеистом в возрасте до 27 (двадцати семи) лет включительно (возраст Хоккеиста устанавливается по году рождения на момент подачи квалификационного предложения), имеющим статус «Действующий контракт» с данным Клубом, о заключении Контракта на новый срок.
2. Квалификационное предложение должно содержать:
 - а) вид Контракта (односторонний/двусторонний/трехсторонний);
 - б) срок действия предлагаемого Контракта;
 - в) размер заработной платы за сезон, в том числе индивидуальные бонусы (в случае наличия договоренности о включении таких бонусов в Контракт).
3. Срок действия предлагаемого Контракта по Квалификационному предложению не может быть менее двух лет. Контракт на срок более 2 (двух) лет может быть подписан только по соглашению с Хоккеистом. Срок Контракта в Квалификационном предложении Хоккеисту в возрасте 27 (двадцати семи) лет должен составлять один год. Контракт на срок более 1 (одного) года может быть подписан только по соглашению с Хоккеистом.
4. Предлагаемый размер заработной платы в Основной команде не может быть менее 200 000 (двухсот тысяч) рублей за сезон, во Второй – не ниже суммы, определенной из расчета минимального размера оплаты труда, установленного действующим законодательством Российской Федерации.
5. Квалификационное предложение может быть сделано Хоккеисту в период с 01 по 30 апреля (до 23 часов 59 минут 59 секунд, время московское).
6. Квалификационное предложение приобретает юридическую силу при условии соблюдения положений, предусмотренных настоящей статьёй, и оформлении его в Электронной базе ЦИБ.
7. Клуб имеет право сделать Квалификационное предложение о заключении трехстороннего Контракта Хоккеисту в возрасте до 20 (двадцати) лет (включительно), у которого завершается двусторонний Контракт.
8. Хоккеисту в возрасте до 21 (двадцати) года (включительно) Клуб имеет право сделать Квалификационное предложение в размере 150% (ста пятидесяти процентов) и 170% (ста семидесяти процентов) от ставок заработной платы по Основной команде, команде Клуба Первенства ВХЛ / иной команде Клуба, не входящей в систему КХЛ/ВХЛ/МХЛ, молодежной команде (на 1 (первый) и 2 (второй) сезоны соответственно), или более от суммы заработной платы (вознаграждения) Игрока за последний сезон завершающегося Контракта. В этом случае Игрок не выходит на рынок и не имеет права принимать контрактные предложения других Клубов.

Статья 117. Контрактное предложение

1. Контрактное предложение – предложение Клуба о заключении Контракта на предстоящий(ие) сезон(ы) Хоккеисту, имеющему статусы «Ограниченно свободный агент» или «Неограниченно свободный агент».
2. Контрактное предложение должно содержать:
 - а) вид Контракта (односторонний/двусторонний/трехсторонний);
 - б) срок действия предлагаемого Контракта;
 - в) размер заработной платы за сезон, в том числе индивидуальные бонусы (в случае наличия договоренности о включении таких бонусов в Контракт).
3. Условия контрактного предложения Хоккеисту, имеющему статус «Ограниченно свободный агент», должны отвечать следующим требованиям:
 - а) условия, предусмотренные пп. «а» и «б» п. 2 настоящей статьи, не могут быть ухудшены по сравнению с условиями, установленными Квалификационным предложением;
 - б) размер заработной платы за сезон, в том числе индивидуальные бонусы, предложенные в контрактном предложении, не могут быть меньше размера заработной платы, предложенного в Квалификационном предложении.
4. Контрактное предложение Хоккеисту, имеющему статус «Ограниченно свободный агент», может быть сделано в период с 01 по 31 мая (до 23 часов 59 минут 59 секунд, время московское).
5. Условия контрактного предложения Хоккеисту, имеющему статус «Неограниченно свободный агент», должны отвечать следующим требованиям:
 - а) срок действия предлагаемого Контракта не может быть менее, чем до конца текущего сезона;
 - б) размер заработной платы за сезон не может быть ниже суммы, определенной из расчета минимального размера оплаты труда, установленного законодательством Российской Федерации, умноженного на количество месяцев, определяющих срок действия предлагаемого Контракта.
6. Контрактное предложение должно быть оформлено Клубами в установленные сроки в Электронной базе ЦИБ, при этом в обязательном порядке должны быть указаны все существенные условия Контракта, в том числе срок, заработная плата (вознаграждение), индивидуальные бонусы, вид Контракта, а также должна быть прикреплена копия подписанного Контракта. Предложение о заключении первого Профессионального контракта может быть оформлено в Электронной базе ЦИБ без прикрепления копии Контракта.
7. В случае если оригинал Контракта не будет совпадать с контрактным предложением Хоккеисту в Электронной базе ЦИБ, такой Контракт не будет зарегистрирован Лигой.

Статья 118. Статус «Ограниченно свободный агент» (ОСА)

11. Хоккеист, получивший квалификационное предложение, предусмотренное статьей 116 Регламента, и не принявший его до 23 часов 59 минут 59 секунд (время московское) 30 апреля, автоматически приобретает с 01 мая статус «Ограниченно свободный агент».
12. Хоккеист, имеющий статус «Ограниченно свободный агент», имеет право в срок до 31 мая принять контрактное предложение другого Клуба ВХЛ, Клуба КХЛ или независимого Клуба МХЛ.
13. Если Клуб, сделавший Квалификационное предложение («старый» Клуб), в течение 7 (семи) календарных дней после принятия Хоккеистом контрактного предложения другого Клуба («новый» Клуб) не повторит данное предложение (заработную плату, индивидуальные бонусы, срок Контракта, вид Контракта), Хоккеист переходит в Клуб, от которого им принято контрактное предложение с обязательной выплатой данным Клубом компенсации «старому» Клубу.
В случае перехода Игрока в «новый» Клуб заключение Контракта с таким Игроком на условиях, отличных от условий контрактного предложения, сделанного «новым» Клубом, не допускается.
Игрок и «новый» Клуб не имеют права отказаться от заключения профессионального Контракта в результате сделанного Хоккеисту Квалификационного предложения.
Запрещено расторжение Контракта с «новым» Клубом и заключение нового Контракта с тем же Клубом на условиях, отличающихся от условий контрактного предложения, в течение сезона, а также в течение следующего сезона за тем, в котором Игроку было сделано Квалификационное предложение.
Сумма компенсации определяется из расчета, предусмотренного статьей 145 Регламента.
14. Если «старый» Клуб в установленный срок повторит условия контрактного предложения другого Клуба (заработную плату, индивидуальные бонусы, срок Контракта, вид Контракта), все спортивные права на такого Игрока закрепляются за «старым» Клубом.
15. Если в срок до 23 часов 59 минут 59 секунд (время московское) 31 мая Хоккеист не принял и не представил «старому» Клубу контрактное предложение другого Клуба, с 01 июня все спортивные права на такого Игрока закрепляются за «старым» Клубом.
Клуб и Хоккеист имеют право в срок до 30 июня окончательно определить все существенные условия нового Контракта, которые могут отличаться от условий сделанного ранее Квалификационного предложения, но при этом не могут быть ухудшены Клубом в одностороннем порядке по сравнению с условиями Квалификационного предложения.
16. Если Хоккеист, принявший Квалификационное предложение «старого» Клуба либо не представивший контрактного предложения другого Клуба, либо получивший от «старого» Клуба повторение контрактного предложения другого Клуба, либо принявший контрактное предложение

другого Клуба и не получивший повторения от «старого» Клуба, отказывается заключить Контракт со своим «старым»/ «новым» Клубом на вышеуказанных условиях в срок до 23 часов 59 минут 59 секунд (время московское) 30 июня, с 01 июля Хоккеисту присваивается статус «Закрепленные права» (пп. «а» п.1 ст. 122 Регламента), а с 16 января он теряет право принимать участие в текущем сезоне Соревнования. Все спортивные права закрепляются за «старым» Клубом на срок действия Квалификационного предложения.

17. Основанием перехода Хоккеиста в новый Клуб является договор о переходе Хоккеиста, находящегося в статусе «Ограниченно свободный агент», заключенный между Клубами по форме, предусмотренной Регламентом (Приложение № 8 к Регламенту).
Договор, предусмотренный настоящей статьей, заключается в 3 (трех) экземплярах с последующей обязательной регистрацией в Отделе регистрации и статистики Лиги. После регистрации указанного договора 2 (два) экземпляра направляются сторонам, один экземпляр остается в Лиге. Договор должен быть предоставлен в Лигу в течение 24 (двадцати четырех) часов после подписания посредством Электронной базы ЦИБ и по электронной почте. Оригинал договора должен быть представлен в Лигу для регистрации в течение 5 (пяти) дней после подписания его Клубами. В случае несвоевременного предоставления договора перехода на Клуб могут быть наложены санкции в соответствии с настоящим Регламентом.
18. Клуб и Хоккеист, находящийся в статусе «ОСА» в результате сделанного ему Квалификационного предложения, в случае достижения взаимной договоренности имеют право отказаться от заключения Контракта. Соглашение о взаимном отказе от заключения Контракта должно быть оформлено сторонами по установленной форме (Приложение № 9 к Регламенту) и направлено в Лигу, после чего Хоккеисту будет присвоен статус «НСА».
19. Когда Хоккеист, имеющий статус «Ограниченно свободный агент», самовольно покидает систему Соревнования, т.е. заключает Контракт с Клубом любой хоккейной лиги/федерации или приостанавливает профессиональную деятельность, Игроку присваивается статус «Закрепленные права» (статья 122 Регламента).
20. Если Хоккеист не получил Квалификационного предложения до 23 часов 59 минут 59 секунд (время московское) 30 апреля, с 00 часов 00 минут 00 секунд (время московское) 01 мая ему присваивается статус «НСА».
21. В случае возникновения спорных ситуаций, связанных с Квалификационным и/или контрактным предложениями, а также иными вопросами, касающимися заключения Контракта с Хоккеистом в статусе «ОСА», такой Игрок имеет право подать заявление в Комиссию по контрактным спорам.

Статья 119. Статус «Неограниченно свободный агент» (НСА)

1. Хоккеист приобретает статус «Неограниченно свободный агент» в следующих случаях:
 - 1) если Хоккеист достиг возраста 28 (двадцати восьми) лет (по году рождения), и срок действия его контракта истек 30 апреля;
 - 2) если срок действия Контракта Хоккеиста истек 30 апреля, и он не получил Квалификационного предложения до 23 часов 59 минут 59 секунд (время московское) 30 апреля;
 - 3) если Контракт Хоккеиста расторгнут с предыдущим Клубом по соглашению сторон, либо по инициативе Клуба (кроме расторжения Контракта по инициативе Клуба по основаниям, которые относятся к дисциплинарным взысканиям);
 - 4) в случае регистрации Лигой Соглашения о взаимном отказе от заключения Контракта, предусмотренного п. 8 статьи 118 Регламента;
 - 5) по решению Дисциплинарного комитета ФХР;
 - 6) в случае прекращения Контракта по обстоятельствам, не зависящим от воли сторон.
2. Хоккеист, имеющий статус «НСА», имеет право вести переговоры с любым Клубом. Его прежний Клуб теряет приоритетное право на заключение нового Контракта.

Статья 120. Статус «Юниор»

1. Хоккеист, заключивший Контракт юниора (договор на обучение в спортивной школе), приобретает статус «Юниор».
2. Хоккеисты в статусе «Юниор» не имеют права принимать участие в Соревновании.

Статья 121. Статус «Конфликт»

1. Статус «Конфликт» присваивается Хоккеистам в следующих случаях:
 - а) Хоккеист, имеющий действующий Контракт, самовольно покидает Клуб, т.е. заключает Контракт с хоккейным Клубом любой хоккейной лиги/федерации или приостанавливает профессиональную деятельность;
Примечание: в указанном случае Клуб до момента продолжения Хоккеистом профессиональной деятельности в данном Клубе в соответствии с действующим Контрактом (продолжение выполнения работником его трудовой функции), вправе не выплачивать заработную плату Хоккеисту, согласно ст. 157 Трудового кодекса Российской Федерации (простой по вине работника).
 - б) Хоккеист досрочно расторгает Контракт по своей инициативе и не выплачивает Клубу компенсацию, предусмотренную п. 3 статьи 149 настоящего Регламента;
 - в) Хоккеист, в отношении которого между двумя Клубами был заключен договор обмена, отказывается заключать Контракт с новым Клубом на тех же условиях, которые были закреплены в его Контракте с прежним Клубом.
Права на такого Игрока в системе соревнований КХЛ/ВХЛ/МХЛ

сохраняются за новым Клубом на неопределенный срок, Хоккеист обязан исполнить свои контрактные обязательства перед Клубом, неисполненные на момент покидания Клуба, т.е. Игрок обязан заключить Контракт с новым Клубом на тех же условиях, которые были закреплены в его Контракте с прежним Клубом;

г) в иных случаях при возникновении каких-либо спорных ситуаций между Хоккеистом и Клубом Хоккеисту может быть присвоен статус «Конфликт» по решению Лиги или Дисциплинарного комитета ФХР.

2. Если Хоккеист, имеющий действующий Контракт, самовольно покидает Клуб (пп.«а» п. 1 настоящей статьи) или досрочно расторгает Контракт по своей инициативе и не выплачивает Клубу компенсацию (пп. «б» п. 1. настоящей статьи), при условии, если Клуб не воспользовался своим правом, предусмотренным пп.«а» п. 5 статьи 149 Регламента, то права на такого Игрока в системе соревнований КХЛ/ВХЛ/МХЛ сохраняются за Клубом на неопределенный срок. В случае возвращения в систему соревнований КХЛ/ВХЛ/МХЛ, Игрок обязан в письменном виде уведомить о своем возвращении Лигу, а также Клуб, который он покинул.

Вне зависимости от момента возвращения (до истечения срока действия Контракта или после) Хоккеист обязан исполнить свои контрактные обязательства перед Клубом, неисполненные на момент покидания Клуба, то есть Хоккеист обязан оказывать Клубу услуги профессионального Хоккеиста в течение срока, равного периоду времени, когда он не выполнял свои обязательства по Контракту.

Условия оплаты труда Хоккеиста в случае его возвращения могут быть оставлены без изменения, либо изменены по соглашению сторон или по решению Комиссии по контрактным спорам. Если покидание Хоккеистом Клуба и его возвращение в Клуб происходят в течение одного хоккейного сезона, условия оплаты труда не могут быть изменены.

Хоккеисту в возрасте до 27 (двадцати семи) лет включительно после выполнения контрактных обязательств Клуб имеет право сделать Квалификационное предложение. Хоккеист в данном случае приобретает статус «ОСА». Хоккеисту в возрасте 28 (двадцати восьми) лет и старше, после выполнения контрактных обязательств, присваивается статус «НСА». Клуб имеет право обратиться за присвоением статуса «Конфликт» Хоккеисту в том случае, когда права на такого Хоккеиста принадлежат Клубу.

3. За Клубом закрепляется право совершить договор обмена с другим Клубом в отношении принадлежащих ему прав на Игрока в статусе «Конфликт».

4. Клубы КХЛ/ВХЛ/МХЛ подчиняются единым правилам в отношении Хоккеистов, которым был присвоен статус «Конфликт», вне зависимости от того, в каком из соревнований данный статус был присвоен.

Статья 122. Статус «Закрепленные права»

1. Статус «Закрепленные права» присваивается Хоккеистам в следующих случаях:

а) Хоккеист в статусе «ОСА», имея Квалификационное предложение от Клуба, самовольно покидает систему соответствующего соревнования; заключает Контракт с Хоккейным Клубом любой хоккейной лиги/федерации; приостанавливает профессиональную деятельность; отказывается заключать Контракт в соответствии с условиями Квалификационного/контрактного предложения, которое Игрок был обязан принять/принял в соответствии со статьей 118 Регламента.

В отношении такого Хоккеиста Клуб сохраняет за собой все права в системе соревнований КХЛ/ВХЛ/МХЛ в течение срока действия Квалификационного предложения. По окончании срока действия Квалификационного предложения Клуб имеет право в срок до 30 апреля сделать в Электронной базе ЦИБ новое Квалификационное предложение, после чего Хоккеист приобретает статус «Ограниченно свободный агент», выходит на рынок и получает право принимать контрактные предложения от других Клубов в соответствии с положениями статьи 118 Регламента.

На рынок не выходят Игроки в возрасте до 21 (двадцати одного) года (включительно), получившие от своего Клуба Квалификационные предложения в размере 150% (сто пятьдесят процентов) и 170% (сто семьдесят процентов) от ставок заработной платы по Основной команде, команде Клуба Первенства ВХЛ/ иной команде Клуба, не входящей в систему КХЛ/ВХЛ/МХЛ, молодежной команде (на первый и второй сезоны соответственно) и более от суммы заработной платы (вознаграждения) Игрока за последний сезон завершающегося Контракта. В случае возвращения Игрока в систему соревнований ВХЛ в возрасте до 28 (двадцати восьми) лет, Клуб имеет право сделать ему новое контрактное предложение, в том числе и на условиях, отличных от предложения, сделанного ранее;

б) при досрочном расторжении Контракта по инициативе Хоккеиста (по собственному желанию). Клуб, с которым Хоккеист расторг Контракт по своей инициативе и выплатил Клубу компенсацию, предусмотренную статьей 149 Регламента, сохраняет за собой права на такого Хоккеиста на срок, равный периоду, оставшемуся до истечения срока Контракта, а именно:

1) за Клубом закрепляется право совершить договор обмена в отношении принадлежащих ему прав на Хоккеиста с другим Клубом (п. 3 ст. 140 Регламента);

2) за Клубом по окончании срока действия Контракта сохраняется право продлить спортивные права в отношении Хоккеиста в возрасте до 28 (двадцати восьми) лет, сделав ему контрактное предложение посредством Электронной базы ЦИБ. Если Клуб продлил

спортивные права в отношении Хоккеиста в возрасте до 28 (двадцати восьми) лет, сделав ему контрактное предложение посредством Электронной базы ЦИБ, данный Хоккеист не выходит на рынок и не имеет право рассматривать контрактные предложения других Клубов;

- в) в случае расторжения Контракта по инициативе Клуба по основаниям, которые относятся к дисциплинарным взысканиям (статья 151 Регламента).

В течение периода, равного сроку, оставшемуся до истечения Контракта, Клуб сохраняет за собой спортивные права на такого Хоккеиста. Если по окончании указанного срока компенсация, предусмотренная п. 3 статьи 151 настоящего Регламента, не была выплачена, права сохраняются за Клубом до момента уплаты компенсации.

В течение указанных сроков Клуб имеет право по своему усмотрению распорядиться принадлежащими ему правами на такого Хоккеиста.

Если Клуб не воспользуется своим правом распорядиться принадлежащими ему спортивными правами на такого Хоккеиста, то с момента окончания срока действия Контракта или с момента уплаты Хоккеистом компенсации Хоккеист приобретает статус «Неограниченно свободный агент» в зависимости от того, какое событие наступит раньше.

- г) в результате предложения первого Профессионального Контракта выпускникам хоккейных школ, если выпускник хоккейной школы в возрасте 17 (семнадцати) лет, которому Клуб сделал контрактное предложение в период с 01 февраля по 30 апреля выпускного года, не принял контрактное предложение Клуба до 30 апреля выпускного года. Спортивные права на такого Хоккеиста закрепляются за Клубом в системе КХЛ/ВХЛ/МХЛ на срок предложенного первого Профессионального Контракта (с последующим правом продления спортивных прав на Хоккеиста до достижения им возраста 28 (двадцати восьми) лет);

- д) если Хоккеист, имевший статус «НСА», отказывается заключить Контракт с Клубом на условиях принятого им в Электронной базе ЦИБ контрактного предложения Клуба.

Клуб сохраняет за собой все права на такого Игрока в системе КХЛ/ВХЛ/МХЛ в течение срока действия контрактного предложения. По окончании срока действия контрактного предложения Хоккеист приобретает статус «НСА».

2. Клубы КХЛ/ВХЛ/МХЛ подчиняются единым правилам в отношении Хоккеистов, которым был присвоен статус «Закрепленные права», вне зависимости от того, в каком из соревнований данный статус был присвоен.
3. В случаях, описанных в подпунктах «а», «г», «д» пункта 1 настоящей статьи, Хоккеисту присваивается статус «Закрепленные права».

Статья 123. Статус «Иностранный Игрок»

1. По отношению к российскому Клубу Хоккеист имеет статус «Иностранный Игрок», если на него распространяются ограничения на участие во Всероссийских спортивных соревнованиях по виду спорта «хоккей», утвержденные в порядке, предусмотренном ст. 20.3 Федерального закона от 04.12.2007 года № 329-ФЗ «О физической культуре и спорте в Российской Федерации», с учетом уставных правил ИИХФ и Положения об определении наличия российского «спортивного гражданства» у Хоккеистов, участвующих в российских соревнованиях ФХР по хоккею.
2. По отношению к Иностранному Клубу Хоккеист имеет статус «Иностранный Игрок», если он не имеет права выступать за спортивные сборные команды по хоккею страны данного Клуба в соответствии с Уставными правилами ИИХФ, за исключением Хоккеистов, имеющих права выступать за спортивные сборные команды Российской Федерации по хоккею в соответствии с Федеральным законом от 04.12.2007 года № 329-ФЗ «О физической культуре и спорте в Российской Федерации», с учетом уставных правил ИИХФ и Положением об определении наличия российского «спортивного гражданства» у Хоккеистов, участвующих в российских соревнованиях ФХР по хоккею.
3. Статус Хоккеиста «Иностранный Игрок» по отношению к Клубу определяется один раз в сезоне на момент заявки Хоккеиста Клубом и не может меняться до окончания Соревнования, за исключением случаев, предусмотренных пунктом 4 настоящей статьи.
4. В случае вступления в силу в течение сезона изменений в нормативные правовые акты, на основании которых Хоккеисту российского Клуба ранее был присвоен статус «Иностранный Игрок», Отдел регистрации и статистики Лиги вносит в Электронную базу ЦИБ КХЛ данные об изменении статуса «Иностранный Игрок» в отношении такого Хоккеиста, о чем уведомляет Клуб, за команду которого он заявлен.

Статья 124. Статус «Травмированный Игрок»

1. В случае получения Хоккеистом травмы или заболевания и перемещения указанного Игрока в Список травмированных Игроков данному Хоккеисту присваивается статус «Травмированный Игрок».
2. Все действия по отношению к Списку травмированных Игроков осуществляются посредством Электронной базы ЦИБ при участии Медицинского отдела Лиги согласно следующим требованиям:
 - 2.1. уведомление о травме Игрока должно направляться в Лигу в электронном виде с заполнением всех полей с обязательным прикреплением выписки из медицинской карты Хоккеиста. Оригинал выписки присылается в Медицинский отдел Лиги для проверки и хранения в течение 10 (десяти) рабочих дней с момента присвоения Игроку статуса «Травмированный Игрок»;
 - 2.2. медицинская выписка, выданная медицинской организацией, имеющим лицензию на осуществление медицинской деятельности (далее – Выписка),

- должна быть в печатной форме и содержать описание характера травмы и установленный медицинский диагноз с кодировкой по действующей Международной классификации болезней, а также сроки освобождения от участия в соревнованиях. Выписка может содержать описания инструментальных методов исследования (МРТ, КТ, рентгенографии, УЗИ), однако протоколы инструментальных исследований не заменяют Выписку;
- 2.3. уведомление о травме Игрока должно быть направлено в Лигу в течение 2 (двух) дней после получения медицинского заключения относительно полученной Игроком травмы в случае пропуска более 1 (одного) Матча по причине полученной травмы;
 - 2.4. принятие решения Лигой о присвоении Хоккеисту статуса «Травмированный Игрок» должно осуществляться в срок не более 24 (двадцати четырех) часов в рабочие дни и 48 (сорока восьми) часов в выходные и праздничные дни с момента получения документов. Отказ Игроку в присвоении статуса «Травмированный Игрок» происходит в случаях:
 - 2.4.1. наличия ошибок в оформлении выписки из медицинской карты Хоккеиста (отсутствии подписей и печатей, а также сроков нахождения в списке травмированных, наличия ошибок в диагнозе);
 - 2.4.2. отсутствия медицинской выписки или ее замены на справку обращения за медицинской помощью, заключение судебной медицины, описание МРТ, рентгенографии, УЗИ, больничный лист, которые являются дополнениями к медицинской выписке, но не заменяют ее;
 - 2.5. в случае продления срока присвоенного статуса «Травмированный Игрок» или снятия статуса «Травмированный Игрок» Клуб должен направить в Лигу электронное уведомление о травме Игрока с прикрепленной Выпиской (Приложение № 44 к Регламенту – для Клубов, не имеющих лицензии на медицинскую деятельность, Приложения № 45, 46 к Регламенту – для Клубов, имеющих лицензию на медицинскую деятельность). Оригинал Выписки присылается в Медицинский отдел Лиги для проверки и хранения в течение 10 (десяти) рабочих дней с момента изменения статуса «Травмированный Игрок». В случае если Хоккеист проходил лечение в Клубе и не обращался за медицинской помощью в медицинскую организацию, поскольку у Клуба в наличии действующая лицензия на осуществление медицинской деятельности, Выписка (Приложение № 46 к Регламенту) оформляется Врачом Клуба в соответствии с требованиями пункта 1.2 настоящей статьи. К моменту выздоровления Хоккеиста и снятия статуса «Травмированный Игрок» информация о его травме должна быть занесена Клубом в Электронный медицинский портал, в виде прикрепленной выписки;
 - 2.6. если Контракт с Хоккеистом был расторгнут по соглашению сторон во время его нахождения в Списке травмированных Игроков, данный Хоккеист автоматически исключается из Списка травмированных Игроков. При обмене Хоккеиста в другой Клуб обязанности по продлению или исключению из Списка травмированных Игроков возлагаются на новый Клуб.

2. В случае необходимости Медицинский отдел Лиги имеет право запросить у Клуба документы, подтверждающие травму Хоккеиста, заверенные медицинской организацией, имеющей лицензию на осуществление медицинской деятельности. Медицинский отдел Лиги имеет право провести проверку достоверности предоставленных Клубом сведений относительно полученных Хоккеистами травм. В случае недостоверности предоставленных сведений, к Клубу применяются штрафные санкции в соответствии с Дисциплинарным регламентом ФХР.
3. Если срок выздоровления Хоккеиста согласно Уведомления о травме Игрока (Уведомление о травме Игрока (продление)), наступает не ранее 01 мая текущего сезона, Клуб имеет право заявить на его место нового Игрока. Согласование срока нахождения в Списке травмированных Игроков до конца сезона обязательно осуществляется Медицинским отделом Лиги. Клуб предоставляет документы, подтверждающие травму (заключения МРТ, рентгенографии, УЗИ), заверенные медицинскими организациями, имеющими лицензию на осуществление медицинской деятельности. В случае выздоровления Хоккеиста до 01 мая текущего сезона Клуб может перевести его в состав соответствующей команды при наличии свободного места. Полное выздоровление подтверждается медицинским заявочным листом и документами, заверенными медицинскими организациями, имеющими лицензию на осуществление медицинской деятельности по спортивной медицине.
4. Если Хоккеист нездоров по причине спортивной травмы, полученной в ходе выполнения обязанностей Хоккеиста, Клуб не вправе расторгнуть Контракт по своей инициативе до восстановления трудоспособности Хоккеиста или установления ему группы инвалидности.

Глава 23. Контракт Хоккеиста

Статья 125. Общие положения

1. Контракт является двусторонним соглашением об установлении трудовых отношений между Клубом и Хоккеистом, определяющим в соответствии с законодательством Российской Федерации принадлежность спортсмена (Хоккеиста) к физкультурно-спортивной организации (Клубу).
2. Контракт заключается по одной из стандартных форм, предусмотренных Регламентом и имеющих силу нормативных актов Лиги. Контракты, заключенные по форме, не предусмотренной Регламентом, к регистрации не принимаются, претензии по ним не рассматриваются. Изменение или дополнение каких-либо разделов, статей, положений стандартной формы Контракта, а также заключение конфиденциальных приложений к Контракту не допускается.
3. Срок любого заключаемого Контракта в Соревновании не может быть менее, чем до конца текущего сезона (за исключением «Пробного Контракта»). Под окончанием текущего сезона следует понимать 30 апреля следующего года при заключении Контракта до 31 декабря, включительно, и 30 апреля

текущего года – при заключении Контракта с 01 января до окончания дозаявок.

4. Контракт вступает в силу:

- в части регулирования трудовых отношений – с даты его подписания при условии положительного результата предварительного медицинского осмотра (обследования), пройденного перед началом исполнения своих трудовых обязанностей;
- в части регулирования спортивных и иных отношений, вытекающих из локальных нормативных актов Лиги – с момента его регистрации в Лиге.

5. Хоккеист не имеет права заключать Контракты с двумя и более хоккейными Клубами или спортивными школами одновременно, за исключением случаев, предусмотренных Регламентом.

В случае командирования Клубом ВХЛ Хоккеиста в команду Первенства ВХЛ, МХЛ, и/или самостоятельный Клуб МХЛ, НМХЛ принимающий Клуб вправе заключать с командированным Хоккеистом срочный Трудовой договор о работе по совместительству с размером заработной платы, не превышающим установленный минимальный размер оплаты труда (МРОТ), с целью экономического обоснования расходов на участие Хоккеиста в тренировочных мероприятиях и спортивных соревнованиях в составе команды Первенства ВХЛ или МХЛ, и/или самостоятельного Клуба МХЛ, НМХЛ (экипировка, питание, переезды и т.п.).

6. Хоккеист, имеющий статус «Действующий контракт», не имеет права заключать Контракты с Клубами до истечения срока действующего Контракта, за исключением заключения Контракта Хоккеиста с Клубом, с которым у него имеется действующий Контракт (продление контракта).

Существенные условия Контракта должны устанавливаться в соответствии с требованиями Регламента, срок действия такого Контракта должен начинаться с 01 мая года истечения срока действующего Контракта.

О заключении подобного Контракта Клуб должен в обязательном порядке уведомлять Лигу и направлять в Электронную базу ЦИБ такой Контракт в течение 24 (двадцати четырех) часов после его подписания (по электронной почте). Оригинал Контракта должен быть представлен в Лигу для регистрации в течение 5 (пяти) дней после его подписания. В случае несвоевременного предоставления в Лигу Контракта, а также предоставления Контракта, не соответствующего Типовой форме, указанный Контракт не принимается к регистрации и споры по нему рассмотрению не подлежат.

Статья 126. Регистрация Контракта

1. Контракт, заключенный между Клубом и Хоккеистом, подлежит обязательной регистрации в Лиге в установленном порядке.

Внесение изменений в Контракт после его регистрации в Отделе регистрации и статистики Лиги не допускается.

2. Контракт составляется в трех экземплярах, которые подписываются постранично, и представляется в Лигу посредством Электронной базы ЦИБ

для регистрации и по электронной почте в течение 24 (двадцати четырех) часов после его подписания.

Оригиналы Контракта должны быть представлены в Лигу для регистрации:

а) для Контрактов, заключенных в период с 01 мая до начала предсезонных сборов – не позднее 5 (пяти) дней после начала предсезонных сборов Клуба;

б) в другое время – в течение 5 (пяти) дней после подписания Контракта.

После процедуры регистрации два экземпляра Контракта возвращаются в Клуб, третий экземпляр остается на хранение в Отделе регистрации и статистики Лиги.

Контракты, оформленные ненадлежащим образом (отсутствие подписей, даты подписания Контракта, заключения врача и т.д.), не регистрируются Лигой.

В случае несвоевременного предоставления в Лигу Контрактов, а также предоставления Контрактов, не соответствующих Типовой форме, на Клуб могут быть наложены санкции в соответствии с настоящим Регламентом.

3. Ни 1 (один) Хоккеист не имеет права принимать участие в тренировках Клуба и Матчах Соревнования без наличия Контракта с Клубом, зарегистрированного Лигой. Все Хоккеисты, заключившие Контракт с Клубом, должны быть внесены в один из заявочных листов Клуба, предусмотренных статьей 33 Регламента.

4. В случае отказа в регистрации Контракта Отдел регистрации и статистики Лиги направляет (электронным способом) в адрес Клуба письменное уведомление о таком решении в течение двух дней с момента принятия решения. В уведомлении должны указываться основания, по которым Отдел регистрации и статистики Лиги не может зарегистрировать данный Контракт.

Статья 127. Первый Контракт профессионального Хоккеиста

1. Процедура заключения первого Профессионального Контракта Выпускником хоккейных школ:

1.1. любой Хоккейный Клуб имеет право в период с 01 февраля по 30 апреля Выпускного года предложить Выпускнику своей хоккейной школы заключить первый Профессиональный Контракт. Если Юниор отказывается заключить первый Профессиональный Контракт, Спортивные права на такого Выпускника закрепляются за Клубом на срок предложенного первого Профессионального контракта (с последующим правом продления Спортивных прав на Выпускника до достижения им возраста 28 (двадцати восьми) лет), а Выпускнику присваивается статус «Закрепленные права»;

1.2. если Клуб не предложил Выпускнику своей хоккейной школы заключить первый Профессиональный Контракт в срок до 30 апреля (включительно) Выпускного года, Выпускник получает право заключить первый Профессиональный контракт с любым Хоккейным Клубом.

При этом между новым Клубом и Хоккейной школой должен быть заключен договор о Переходе Юниора между Хоккейной школой и Клубом.

Договор о Переходе Юниора между Хоккейной школой и Клубом может быть заключен только при согласии Юниора на такой Переход. Договор о Переходе Юниора между Хоккейной школой и Клубом может содержать условие о выплате Компенсации за подготовку Юниора и порядок ее выплаты. Размер Компенсации устанавливается по договоренности между сторонами.

В случае если стороны не могут достичь договоренности относительно размера Компенсации, они имеют право обратиться в Дисциплинарный комитет ФХР (либо Совместную Дисциплинарную палату ФХР и КХЛ), который с учетом всех обстоятельств дела вынесет решение о сумме Компенсации;

- 1.3. при подписании первого Профессионального контракта с Выпускниками независимых хоккейных школ (не имеющих профессиональных команд) между Хоккейной школой и Клубом должен быть заключен договор о Переходе Юниора между Хоккейной школой и Клубом.

Договор о Переходе Юниора между Хоккейной школой и Клубом может быть заключен только при согласии Юниора на такой Переход. Договор Перехода может содержать условие о выплате Компенсации за подготовку Юниора и порядок ее выплаты. Размер Компенсации устанавливается по договоренности между сторонами.

В случае если стороны не могут достичь договоренности относительно размера Компенсации, они имеют право обратиться в Дисциплинарный комитет ФХР (либо Совместную Дисциплинарную палату ФХР и КХЛ), который с учетом всех обстоятельств дела вынесет решение о сумме Компенсации;

- 1.4. в отношении Выпускников, уехавших за пределы Российской Федерации, Клубы имеют право сохранить Спортивные права, сделав таким Выпускникам и контрактное предложение в срок до 30 апреля (включительно) Выпускного года (с последующим правом продления Спортивных прав на Выпускника до достижения им возраста 28 (двадцати восьми) лет);

- 1.5. если Клуб не предложил Выпускнику своей Хоккейной школы заключить первый Профессиональный контракт в срок до 30 апреля (включительно) Выпускного года, Выпускник получает право заключить пробный Контракт с любым Хоккейным Клубом без разрешения Хоккейной школы / Клуба;

- 1.6. Хоккейная школа обладает правом на получение Компенсации при подписании с Выпускником своей школы первого Профессионального Контракта до 30 апреля того года, когда такому Выпускнику исполняется 22 (двадцать два) года.

2. Определение принадлежности Хоккейной школы к Клубу. Принадлежность Хоккейной школы к Клубу для целей предложения заключения первого Профессионального Контракта в соответствии с пунктом 1 настоящей статьи определяется Лигой и ФХР ежегодно до 31 января соответствующего года

при условии наличия документов, подтверждающих выполнение одного из следующих условий:

- а) Хоккейная школа является структурным подразделением Хоккейного Клуба;
- б) Хоккейный Клуб оказывает финансовую, материально-техническую, научно-методическую и иную поддержку Хоккейной школе, составляющую не менее 50% (пятидесяти процентов) от всего бюджета Хоккейной школы;
- в) Клуб и Хоккейная школа имеют общий/единый источник финансирования;
- г) в ином случае по решению Комиссии по определению принадлежности Хоккейных школ к Хоккейным Клубам.

3. Условия первого Профессионального Контракта:

- 3.1. срок первого Профессионального Контракта, предлагаемого Выпускнику Хоккейной школы, должен составлять 3 (три) года или до года достижения Хоккеистом возраста 20 (двадцати) лет. Контракт на более длительный срок может быть заключен только по соглашению сторон;
 - 3.2. размер заработной платы по первому Профессиональному Контракту должен составлять не менее минимального размера оплаты труда, установленного положением (регламентом) соответствующих спортивных соревнований.
4. По окончании первого Профессионального Контракта Клуб имеет право сделать Хоккеисту Квалификационное предложение в соответствии с требованиями, предусмотренными статьей 116 Регламента.

Статья 128. Условия оплаты труда и иных денежных выплат

1. Условия оплаты труда Хоккеиста обусловлены спецификой его профессиональной деятельности, предусмотренной Контрактом. Оплата труда Хоккеиста зависит от его квалификации, сложности выполняемой работы, количества и качества затраченного труда и максимальным размером не ограничивается.
2. Устанавливается минимальный размер оплаты труда:
 - не менее 200 000 (двести тысяч) рублей за сезон – Основная команда;
 - не менее 150 000 (сто пятьдесят тысяч) рублей за сезон – команда, выступающая в Чемпионате МХЛ;
 - не менее МРОТ в месяц – команда, выступающая во Всероссийском соревновании по хоккею среди мужских команд «Первенство Высшей хоккейной лиги» и НМХЛ.

Если законодательством Российской Федерации будет установлен более высокий минимальный размер оплаты труда, то российский Клуб должен будет привести минимальные зарплаты Хоккеистов в соответствие с установленным законодательством минимальным размером оплаты труда. Если национальным законодательством зарубежного Клуба будет установлен более высокий минимальный размер оплаты труда, то зарубежный Клуб должен будет привести минимальные зарплаты

Хоккеистов в соответствии с установленным законодательством минимальным размером оплаты труда.

3. Заработная плата и иные выплаты, причитающиеся Хоккеисту по Контракту, выплачиваются в соответствии с условиями (разделы 4 и 5) заключенного между Клубом и Хоккеистом Контракта и исходя из количества, качества и условий выполненной работы.
4. Стороны вправе предусмотреть в Контракте (раздел 5 Контракта) выплату следующих индивидуальных бонусов в пользу Хоккеиста:
 - премию, выплачиваемую за достижение спортивных статистических показателей, подсчет которых официально осуществляет Лига, конкретным Хоккеистом;
 - премию за попадание Хоккеиста в тройку лучших Игроков команды/среди всех Хоккеистов Соревнования;
 - премию за 1 (первое), 2 (второе) и т.д. место в команде/среди всех Хоккеистов Соревнования по какому-либо индивидуальному статистическому показателю, подсчет которых официально осуществляет Лига;
 - иные подобные премии.

В случае если в Контракте не указан этап Соревнования, по итогам которого Хоккеисту выплачивается индивидуальный бонус, то выплата осуществляется с учетом спортивных статистических показателей за сезон в целом (включая Первый и Второй этапы Соревнования).

В случае если по итогам сезона несколько Хоккеистов достигнут одинаковых статистических показателей, то для определения Хоккеиста, достигшего лучшего результата, последовательно применяются следующие критерии:

- 1) меньшее количество сыгранных Матчей;
- 2) более высокий показатель «+/-»;
- 3) количество забитых голов;
- 4) количество отданных передач.

- 4.1. в случае обмена Хоккеиста индивидуальная статистика Хоккеиста, учитываемая при проведении расчетов для выплаты индивидуальных бонусов, установленных в Контракте, сохраняется за Хоккеистом в новом Клубе. Обязательство выплачивать премию при достижении необходимого результата возлагается на новый Клуб;
- 4.2. в случае когда в Контракте Хоккеиста предусмотрен бонус за попадание в тройку лучших Игроков команды, за первое место в команде по какому-либо статистическому показателю и иные подобные бонусы, основанием для выплаты бонуса являются только статистические показатели Хоккеиста в данном конкретном Клубе без учета статистики его выступления в других Клубах в течение сезона;
- 4.3. в случае покидания Хоккеистом Клуба его статистические показатели на момент покидания должны учитываться старым Клубом при распределении мест среди Хоккеистов Клуба по итогам сезона по какому-либо статистическому показателю. Если по итогам сезона Хоккеист, покинувший Клуб вследствие обмена или выбора

из «Списка отказов», выполняет условия выплаты ему бонуса за достижение какого-либо статистического показателя в старом Клубе (попадает в Клубе в тройку, пятерку лучших и т.п.), то старый Клуб обязан выплатить Хоккеисту такой бонус.

5. Клуб вправе включить в Контракт условие о выплате Хоккеисту подписного бонуса с обязательным указанием его размера и определения как подписного бонуса.
6. Клуб вправе компенсировать Хоккеисту расходы на оплату услуг жилищно-коммунального хозяйства, расходы по найму и аренде жилья, расходы на санаторно-курортное лечение, на приобретение лекарств, получение платных услуг медицинских организаций.
В случае принятия решения о компенсации указанных расходов Клуб обязан незамедлительно информировать Лигу путем направления копии соответствующего распорядительного документа.
7. Клуб имеет право по итогам сезона выплатить Игрокам команды премиальное вознаграждение за выигрыш Кубка имени Владимира Петрова, а также за 2 (второе), 3 (третье) и 4 (четвертое) место, занятое командами в розыгрыше Кубка имени Владимира Петрова, за 1 (первое) место во Всероссийском соревновании по хоккею. Также могут быть выплачены премиальные вознаграждения за следующие спортивные достижения по итогам Соревнования: попадание в тройку лучших снайперов (наибольшее количество голов), лучших бомбардиров (по системе «гол+пас»), самых полезных Игроков (лучшие показатели по системе «плюс-минус»), лучших вратарей.
8. Заработная плата устанавливается и выплачивается в валюте Российской Федерации (в рублях), за изъятиями, установленными действующим законодательством, независимо от гражданства Хоккеиста.
9. Иностранные клубы при заключении Контракта(ов) вправе устанавливать заработную плату в долларах США, евро или своей национальной валюте. В данном случае в обязательном порядке должен быть зафиксирован курс по отношению к своей национальной валюте и российскому рублю, о чем проставляется отметка в соответствующем разделе Контракта. Все начисления и выплаты должны осуществляться по указанному курсу в течение всего срока действия Контракта.
10. Заработная плата за фактически отработанное время выплачивается не реже чем каждые полмесяца в день, установленный Правилами внутреннего трудового распорядка, соглашениями и иными документами Клубов.
11. Выплата премий и иных денежных выплат в пользу Хоккеиста осуществляется в порядке и сроки, предусмотренные Контрактом. Если данный срок не предусмотрен в Контракте, то указанные выплаты должны быть осуществлены не позднее 01 июня текущего года.
12. Ежегодный основной оплачиваемый отпуск продолжительностью 28 (двадцать восемь) календарных дней предоставляется Хоккеистам с 01 мая, далее ежегодный дополнительный оплачиваемый отпуск продолжительностью 10 (десять) календарных дней (если иное

не предусмотрено законодательством), далее отпуск без сохранения заработной платы (вознаграждения) до начала Предсезонного сбора.

Нерабочие праздничные дни, приходящиеся на период ежегодного основного и/или ежегодных дополнительных оплачиваемых отпусков, в число указанных календарных дней отпуска не включаются.

Работодателем может быть предоставлен дополнительный оплачиваемый отпуск Хоккеисту в зависимости от его условий труда, в соответствии с законодательством РФ или законодательством иностранного государства, на территории которого расположен Клуб.

По согласованию Клуба и Хоккеиста, ежегодные оплачиваемые отпуска (основной, дополнительный) могут быть предоставлены Хоккеисту в иные сроки, при этом сумма заработной платы (вознаграждения) за сезон, указанная в Контракте, изменению не подлежит.

Статья 129. Оплата труда Хоккеиста при дисквалификации

1. В случае дисквалификации Хоккеиста время, в течение которого Хоккеист не принимает участия в Соревновании (за исключением официальных перерывов в Соревновании), оплачивается в размере, соответствующем объему выполненной работы в тренировочных и других мероприятиях по подготовке к спортивным соревнованиям, но не более 20% (двадцати процентов) от его месячной заработной платы и не менее установленного Федеральным законом минимального размера оплаты труда.

Статья 130. Виды Контрактов Хоккеиста

1. Предусматриваются и используются следующие виды Контрактов Хоккеиста:
 - 1) односторонний Контракт (Приложение № 10– стандартная форма «Основная команда»);
 - 2) двусторонний Контракт (Приложение № 11– стандартная форма «Основная команда плюс Вторая команда»);
 - 3) трехсторонний Контракт (Приложение № 12 - стандартная форма «Основная команда плюс Вторая, молодежная команды»);
 - 4) пробный Контракт (Приложение № 13– стандартная форма «Пробный Контракт»).

Статья 131. Односторонний Контракт Хоккеиста

1. Односторонний Контракт может быть заключен с Хоккеистами, достигшими возраста 20 (двадцати) лет до 31 мая года начала текущего сезона и старше.
2. Односторонний Контракт – двустороннее соглашение об установлении трудовых отношений между Клубом и Хоккеистом, предусматривающее участие Хоккеиста в Соревновании в составе Основной команды Клуба и подготовку к нему.
3. Заработная плата по одностороннему Контракту состоит из двух частей и выплачивается как:

- а) оклад (должностной оклад) – в размере 60% (шестьдесят процентов) от суммы заработной платы, предусмотренной Контрактом;
- б) премиальная (стимулирующая) выплата (премия за мастерство) – в размере 40% (сорок процентов) от суммы заработной платы, предусмотренной Контрактом.

Оклад (должностной оклад) является фиксированным размером оплаты труда Хоккеиста за исполнение трудовых (должностных) обязанностей определенной сложности за календарный месяц без учета компенсационных, стимулирующих и социальных выплат.

Премиальная часть является фиксированной ежемесячной выплатой, которую Клуб имеет право прекратить полностью или частично, в случае если Хоккеист в текущем сезоне был направлен в Список отказов в порядке, предусмотренном статьей 141 Регламента, и не был выбран ни одним другим Клубом.

После первого направления Хоккеиста в Список отказов если он не был выбран ни одним другим Клубом, Клуб имеет право прекратить выплату Хоккеисту премии за мастерство частично (не более 50% (пятьдесят процентов) от премии за мастерство Хоккеиста за сезон, в котором реализуется процедура «Список отказов»), а в случае повторного направления — полностью (до 100% (сто процентов) от премии за мастерство Хоккеиста за сезон, в котором реализуется процедура «Список отказов»).

Решение о невыплате премии за мастерство должно быть принято Клубом в течение 3 (трех) дней после прохождения Игроком процедуры 48-часового Списка отказов. Клуб в течение указанного 3-дневного срока обязан в письменной форме уведомить о таком решении Хоккеиста и Лигу.

В случае если Клуб не воспользовался правом прекращения выплаты премии за мастерство, а Игрок в течение текущего сезона будет еще раз проведен через процедуру Списка отказов, Клуб снова получает возможность не выплачивать премию за мастерство полностью или частично.

Заработная плата (вознаграждение) Игрока может быть изменена до вынесения решения Комиссией по контрактным спорам. В случае если Комиссия по контрактным спорам примет решение о необоснованности прекращения выплаты премии за мастерство, Клуб обязан компенсировать Хоккеисту сумму, на которую были снижены выплаты по Контракту.

Примечание: невыплата полностью или частично премии за мастерство распространяется исключительно на текущий сезон. В случае принятия решения о невыплате / снижении премии за мастерство сумма заработной платы Хоккеиста не может быть менее минимального размера оплаты труда, установленного Регламентом.

Хоккеист имеет право в течение 3 (трех) дней после получения уведомления о принятом решении о невыплате ему премии за мастерство оспорить такое решение в Комиссию по контрактным спорам.

В случае если Хоккеист обратится в Комиссию по контрактным спорам для оспаривания снижения и / или лишения премии за мастерство, оно будет

удовлетворено полностью, Клуб имеет право повторно применить к Хоккеисту процедуру невыплаты премии за мастерство.

Статья 132. Двусторонний Контракт Хоккеиста

1. Двусторонний Контракт заключается в обязательном порядке со всеми Хоккеистами в возрасте от 17 (семнадцати) до 20 (двадцати) лет включительно.
2. По соглашению между Клубом и Хоккеистом двусторонний Контракт может заключаться с Хоккеистом в возрасте 21 (двадцати одного) года и старше.
3. Двусторонний Контракт – соглашение об установлении трудовых отношений между Клубом и Хоккеистом, предусматривающий участие Хоккеиста в Соревновании в составе Основной команды Клуба или спортивных соревнованиях, в составе Второй команды (команды Первенства ВХЛ и/или молодежной команды, и/или команды, не входящей в систему соревнований КХЛ/ВХЛ/МХЛ), и подготовку к ним.
4. В процессе выступления за Основную команду Клуба Хоккеист получает зарплату, установленную Контрактом «Основная команда плюс Вторая команда» для выступления за Основную команду. В процессе выступления за Вторую команду Хоккеист получает зарплату, установленную Контрактом «Основная команда плюс Вторая команда» для выступления за Вторую команду.

Примечание: под выступлением за ту или иную команду Клуба понимается подготовка (в том числе тренировочный процесс) и участие в спортивных соревнованиях по хоккею в составе соответствующей команды Клуба.

5. Порядок перемещения и/или служебного командирования Хоккеиста во «вторую» команду осуществляется в соответствии со статьей 142 Регламента.

Статья 133. Трехсторонний контракт Хоккеиста

1. Контракт «Основная команда плюс вторая, молодежная команды» не может заключаться с Игроками в возрасте 21 (двадцати одного) года и старше.
2. Контракт «Основная команда плюс вторая, молодежная команды» — Контракт между Клубом и Хоккеистом, предусматривающий различную оплату труда Хоккеиста, в зависимости от того, выступает он в Основной команде Клуба, команде Клуба Первенства ВХЛ, иной команде Клуба, не входящей в систему КХЛ/ВХЛ/МХЛ, в Молодежной команде или иной молодежной команде Клуба, не входящей в систему КХЛ/ВХЛ/МХЛ.
3. В процессе выступления за Основную команду Клуба Хоккеист получает зарплату, установленную Контрактом «Основная команда плюс вторая, молодежная команды» для выступления за Основную команду. В процессе выступления за команду Клуба Первенства ВХЛ или иную команду Клуба, не входящую в систему КХЛ/ВХЛ/МХЛ, Хоккеист получает зарплату, установленную Контрактом «Основная команда плюс вторая, молодежная команды» для выступления за команду Клуба ВХЛ или иную команду Клуба, не входящую в систему

КХЛ/ВХЛ/МХЛ. В процессе выступления за Молодежную команду или иную молодежную команду Клуба, не входящую в систему КХЛ/ВХЛ/МХЛ, Хоккеист получает зарплату, установленную Контрактом «Основная команда плюс вторая, молодежная команды» для выступления за соответствующую Молодежную (третью) команду.

4. В случае направления Хоккеиста в команду Клуба Первенства ВХЛ или иную команду Клуба, не входящую в систему КХЛ/ВХЛ/МХЛ, которое осуществляется в форме служебного командирования на основании договора о спортивном сотрудничестве между Клубом ВХЛ и Клубом Первенства ВХЛ или иным Клубом, не входящим в систему КХЛ/ВХЛ/МХЛ и договора о временном переходе Хоккеиста по Типовой форме (Приложение № 19 к Регламенту), Хоккеист получает зарплату и поощрительные выплаты, установленные Контрактом «Основная команда плюс вторая, молодежная команды» на случай выступления за вторую команду. Направление такого Игрока в команду Клуба Первенства ВХЛ или иную команду Клуба, не входящую в систему КХЛ/ВХЛ/МХЛ, осуществляется без 48-часового Списка отказов.

В случае направления Хоккеиста в команду Клуба МХЛ или иную молодежную команду Клуба, не входящую в систему КХЛ/ВХЛ/МХЛ, которое может осуществляться в форме служебного командирования на основании договора о спортивном сотрудничестве между Клубом ВХЛ и Клубом МХЛ или иным Клубом, не входящим в систему КХЛ/ВХЛ/МХЛ, и договора о временном переходе Хоккеиста по форме, установленной положением (регламентом) соответствующего спортивного соревнования, Хоккеист получает зарплату и поощрительные выплаты, установленные Контрактом «Основная команда плюс вторая, молодежная команды» для выступления за соответствующую Молодежную команду.

5. Все расходы по командированию Хоккеиста в команду Клуба Первенства ВХЛ/МХЛ или иную команду Клуба, не входящую в систему КХЛ/ВХЛ/МХЛ производятся за счет Клуба ВХЛ. Действие Контракта, заключенного между Хоккеистом и Клубом ВХЛ, не приостанавливается, заработная плата (вознаграждение) выплачивается Хоккеисту Клубом ВХЛ в соответствии с условиями Контракта.
6. При расторжении Контракта по инициативе Клуба или по инициативе Хоккеиста расчет суммы компенсации должен осуществляться следующим образом:
- а) если хоккеист принял участие не менее чем в 10% (десять процентов) прошедших Матчей Соревнования ВХЛ в составе Основной команды, то расчет выходного пособия или компенсации осуществляется исходя из оклада, установленного за выступление за Основную команду, независимо от того, сколько Матчей Хоккеист провел в иных командах Клуба;
 - б) если Хоккеист принял участие менее чем в 10% (десять процентов) прошедших Матчей Соревнования ВХЛ в составе Основной команды, но более чем в 10% (десять процентов) Матчей Первенства ВХЛ в составе команды Первенства ВХЛ или иной команды Клуба,

не входящей в систему КХЛ/ВХЛ/МХЛ, то расчет компенсации или выходного пособия осуществляется исходя из оклада, установленного за выступление в команде Первенства ВХЛ или иной команде Клуба, не входящей в систему КХЛ/ВХЛ/МХЛ;

в) в остальных случаях расчет суммы выходного пособия или компенсации должен осуществляться исходя из оклада, установленного за выступление в соответствующей Молодежной команде.

7. При расторжении Контракта по инициативе Клуба во время Предсезонного сбора расчет суммы выходного пособия или компенсации осуществляется исходя из количества проведенных товарищеских матчей за соответствующую команду Клуба, тренировочного времени и оклада, установленного за выступление за Основную команду или команду Первенства ВХЛ, или Молодежную команду, или команду Клуба, не входящую в систему КХЛ/ВХЛ/МХЛ.

Примечание: под выступлением за ту или иную команду Клуба понимается подготовка (в том числе тренировочные мероприятия) и участие в спортивных соревнованиях по хоккею в составе соответствующей команды Клуба.

8. Размер заработной платы (вознаграждения) не может быть меньше минимального размера оплаты труда, установленного законодательством.

Статья 134. Пробный Контракт

1. Пробный Контракт – срочный трудовой договор Хоккеиста, которого Клуб приглашает для работы на время Предсезонного сбора, в течение Регулярного чемпионата или после окончания выступления Клуба в Соревновании – выполнения временной работы с целью определения уровня профессиональной подготовки Игрока и возможности заключения с ним Контракта.

2. Пробный Контракт вправе заключать Хоккеисты, не имеющие контрактных обязательств.

3. Клуб вправе заключить на период Предсезонного сбора Пробный Контракт с Хоккеистом(ами), находящимся(ися) на действующем Контракте с Клубом КХЛ.

В случае если Клуб воспользуется правом, предусмотренным настоящим пунктом, Клуб обязан заключить с Клубом КХЛ договор о временном переходе Хоккеиста, находящегося на действующем Контракте в Клубе КХЛ (Приложение № 14 к Регламенту).

Клуб КХЛ вправе заключить на период Предсезонного сбора Пробный Контракт с Хоккеистом(ами), находящимся(ися) на действующем Контракте с Клубом ВХЛ в порядке, предусмотренном Регламентом КХЛ.

4. Пробный Контракт на период Предсезонного сбора может заключаться с 00 часов 00 минут 00 секунд (время московское) 01 мая соответствующего сезона, со сроком действия не раньше даты начала Предсезонного сбора Клуба и заканчиваться не позднее, чем за 3 (три) дня до начала Регулярного чемпионата соответствующего сезона.

В течение Регулярного чемпионата Клуб имеет право заключать

Пробные контракты с Хоккеистами в статусе «Неограниченно свободный агент» на срок не более одного месяца. Такие Пробные Контракты в любом случае должны заканчиваться в срок до 15 января.

Хоккеисты, подписавшие Пробные Контракты, могут быть включены в 1 (один) из заявочных листов Клуба с соблюдением требований Регламента и принять участие в совокупности не более чем в 5 (пяти) матчах Регулярного чемпионата соответствующих соревнований в период действия Пробного Контракта.

В течение Регулярного чемпионата Клуб имеет право заключить Пробный Контракт с одним и тем же Хоккеистом не более 1 (одного) раза.

В случае если Хоккеист в период действия Пробного Контракта в течение сезона получает травму и находится в «списке травмированных», то срок действия Пробного Контракта может быть увеличен по согласованию с Лигой, но не более чем на один месяц, при условии участия не более чем в 5 (пяти) играх Регулярного чемпионата.

Клубы, прекратившие участие в Соревновании, вправе заключать Пробные Контракты с Хоккеистами в статусе «Неограниченно свободный агент» со сроком окончания не позднее 30 апреля текущего хоккейного сезона.

5. Размер заработной платы Хоккеиста в Пробном Контракте не может быть менее минимального размера оплаты труда, установленного действующим законодательством.
6. Хоккеист не имеет права одновременно заключать 2 (два) и более Пробных Контракта.
Если Хоккеист одновременно заключает Пробные Контракты с 2 (двумя) и более Клубами или заключает новый Пробный Контракт с другим Клубом до окончания срока текущего Пробного Контракта, он подлежит привлечению к дисциплинарной ответственности, в порядке, предусмотренном Регламентом, Дисциплинарным Регламентом ФХР.
7. Пробный Контракт может быть расторгнут в любое время по инициативе любой из сторон без указания причин путем направления уведомления о расторжении другой стороне и в Отдел регистрации и статистики Лиги.
8. Пробный Контракт, подписанный Клубом и Хоккеистом, должен быть направлен в Отдел регистрации и статистики Лиги в соответствии с требованиями статьи 126 Регламента.
9. В случае отказа в регистрации Пробного Контракта, Отдел регистрации и статистики Лиги направляет (электронным способом) в адрес Клуба письменное уведомление о таком решении в течение двух дней с момента принятия решения. В уведомлении должны быть указаны основания, по которым Отдел регистрации и статистики Лиги не может зарегистрировать данный Контракт.

Статья 135. Контракт Юниора

1. Условия Контракта Юниора (договора на обучение в спортивной школе) регулируются нормами гражданского законодательства Российской Федерации и Положения о статусе и переходах юниоров и выпускников хоккейных школ, утвержденного Правлением ФХР 29 июня 2017 года.
2. В отношении Хоккеиста в возрасте от 12 (двенадцати) до 14 (четырнадцати) лет Контракт Юниора заключается между спортивной школой (Хоккейным Клубом, если спортивная школа находится в структуре Клуба) и родителями / одним из родителей (законными представителями), с которым фактически проживает Хоккеист.
С Хоккеистом в возрасте от 14 (четырнадцати) до 16 (шестнадцати) лет Контракт Юниора заключается спортивной школой (Хоккейным Клубом, если спортивная школа находится в структуре Клуба) при наличии согласия его родителей/одного из родителей (законных представителей), с которым фактически проживает Хоккеист, на заключение такого Контракта.
3. Срок действия Контракта Юниора должен истекать 30 апреля того года, в котором Хоккеисту исполнится 17 (семнадцать) лет.
4. В случае если Клуб воспользуется своим правом на заключение первого Профессионального Контракта с Хоккеистом, при соблюдении условий, предусмотренных статьей 127 Регламента, Хоккеист обязан до окончания срока действия Контракта Юниора заключить с Клубом свой первый Профессиональный Контракт.

Глава 24. Права и обязанности Хоккеиста

Статья 136. Права Хоккеиста

1. Хоккеист имеет право на:
 - 1.1. предоставление ему работы, обусловленной Контрактом;
 - 1.2. своевременную и в полном объеме выплату заработной платы и иных видов вознаграждения в соответствии со своей квалификацией, сложностью труда, количеством и качеством выполненной работы, а также иных выплат, причитающихся по Контракту;
 - 1.3. обязательное социальное страхование в случаях, предусмотренных действующим законодательством;
 - 1.4. предоставление ежегодного основного оплачиваемого отпуска продолжительностью 28 (двадцать восемь) календарных дней, а также ежегодного дополнительного оплачиваемого отпуска продолжительностью не менее 10 (десяти) календарных дней;
 - 1.5. получение спортивных разрядов и спортивных званий при выполнении норм и требований Единой Всероссийской спортивной классификации;
 - 1.6. содействие Лиги в защите его прав и законных интересов в международных спортивных организациях;
 - 1.7. обращение в Комиссию по контрактным спорам в случаях, предусмотренных Регламентом.
2. Хоккеист имеет иные права, предусмотренные действующим законодательством Российской Федерации, Регламентом, Контрактом.

Статья 137. Обязанности Хоккеиста

1. Хоккеист обязан:
 - 1.1. принимать участие в хоккейных Матчах (играх) Клуба, организуемых и проводимых Лигой, кубковых и международных соревнованиях, товарищеских встречах, иных мероприятиях по указанию руководства, тренерского состава Клуба. Конкретные функции Хоккеиста в ходе Матчей (игр), продолжительность нахождения Хоккеиста на площадке, характер игровых действий определяются тренерским составом Клуба. Хоккеист допускается к участию в соревнованиях и выступлениях за Клуб только при условии полного соблюдения им требований, установленных Лигой;
 - 1.2. добросовестно выполнять свои обязанности по Контракту, соблюдать установленный в Клубе режим рабочего дня и правила внутреннего трудового распорядка, должностной инструкции, свой личный режим, если такой установлен Тренером, строго и неукоснительно соблюдать дисциплину;
 - 1.3. предоставлять свои игровые услуги, знания, умения и навыки только Клубу, отработать установленный Контрактом срок и не заключать аналогичных Контрактов (договоров) с другими российскими или иностранными Клубами и организациями в период действия Контракта;
 - 1.4. полностью проявлять профессиональный уровень своей спортивной подготовки на всех тренировках, Матчевых встречах и других мероприятиях, предусмотренных Клубом;
 - 1.5. соблюдать спортивный режим, установленный Клубом, выполнять планы подготовки к спортивным соревнованиям;
 - 1.6. работать с полной отдачей, своевременно и качественно выполнять утвержденные планы и нормы работы;
 - 1.7. не выступать за другую спортивную команду (клуб) и не принимать участие в других спортивных мероприятиях без письменного разрешения Клуба;
 - 1.8. своевременно и точно выполнять требования руководства Клуба, тренерского состава, касающиеся вопросов тренировочных занятий, игровой практики, профессиональной учебы;
 - 1.9. поддерживать свою спортивную форму на протяжении всего срока действия Контракта, следить за своим здоровьем, не использовать запрещенные в спорте допинговые средства и/или методы и иные запрещенные вещества, и препараты, проходить допинговый контроль. Хоккеист должен быть готовым выступать во всех Матчах (играх), участником которых является Клуб;
 - 1.10. проходить обязательные предварительные, периодические, внеочередные медицинские осмотры (в том числе освидетельствования), проводимые Клубом, следовать медицинским рекомендациям;
 - 1.11. соблюдать внутренние документы Клуба, Регламент и иные локальные акты ИИХФ, ФХР, Лиги, требования Контракта, включая правила по переходу в другие российские и иностранные Клубы, а также исполнять решения уполномоченных органов Лиги при разрешении споров;

- 1.12. принимать участие в поездках по территории Российской Федерации и за рубеж маршрутом и транспортом, утвержденными руководством Клуба;
- 1.13. соблюдать требования безопасности во время участия в спортивных соревнованиях, тренировочных и иных мероприятиях, проводимых Клубом;
- 1.14. соблюдать санитарно-гигиенические, медицинские требования в области спорта, незамедлительно ставить в известность руководство Клуба о ставших известными Хоккеисту фактах нарушения или невыполнения морально-этических, санитарно-гигиенических, медицинских и иных норм, установленных в спорте, случаях хищения и порчи имущества Клуба;
- 1.15. на хоккейной площадке и за ее пределами вести себя в соответствии с нормами Кодекса этики ФХР, морали, справедливой игры и спортивных отношений, не наносить ущерба Клубу, ФХР, Лиге и профессиональному хоккею в целом;
- 1.16. в рабочее время использовать форму одежды и экипировку, предоставленную Клубом;
- 1.17. не получать от частных лиц или организаций денежных премий либо ценных подарков за достижение победы в Матчах (играх) неспортивным способом или попытку иным образом повлиять на исход Матча (игры), а также в случае обнаружения подобных фактов незамедлительно сообщать об этом Главному тренеру или руководству Клуба;
- 1.18. не разглашать полученные сведения, составляющие коммерческую или служебную тайну, обеспечивать сохранность и неразглашение вверенной информации, а также не распространять информацию о должностных лицах Клуба, тренерском и вспомогательном персонале;
- 1.19. участвовать в пресс-конференциях только с разрешения руководства Клуба;
- 1.20. поддерживать репутацию Клуба во время публичных контактов с болельщиками, с радио-, телерепортерами;
- 1.21. осуществить денежную выплату в пользу Клуба при расторжении Контракта в случаях, предусмотренных статьей 348.12 Трудового кодекса Российской Федерации и Контрактом;
- 1.22. исполнять требования о своем переводе на постоянную работу в другой Клуб (к другому работодателю) при обмене, применении процедуры Списка отказов, перемещении в Молодежную команду, команду Первенства ВХЛ, команду Клуба, не входящего в систему соревнований КХЛ/ВХЛ/МХЛ и иных случаях, предусмотренных Регламентом;
- 1.23. бережно относиться к имуществу Клуба;
- 1.24. немедленно информировать Главного тренера и (или) врача команды в случае заболевания или несчастного случая. В течение 24 (двадцати четырех) часов предоставить медицинское заключение, подтверждающее противопоказания занятиям хоккеем, и явиться в Клуб для прохождения медицинского обследования под контролем Врача Клуба. При любых конфликтных ситуациях, связанных со здоровьем, обращаться напрямую в Медицинский отдел ВХЛ;
- 1.25. неукоснительно исполнять решения и определения Дисциплинарного комитета ФХР, изданные и оформленные в установленном порядке,

- и иные решения уполномоченных юрисдикционных органов Лиги и ФХР при разрешении споров;
- 1.26. соблюдать при возникшем споре соглашение об исключительной и последовательной юрисдикции Дисциплинарного комитета ФХР, Апелляционного комитета ФХР, признанного Лигой и ФХР спортивного арбитражного суда в порядке, предусмотренном Дисциплинарным регламентом ФХР;
 - 1.27. на момент подписания Контракта не иметь никаких препятствий (в том числе оформленных в письменной форме) для его заключения, обстоятельств и документов, которые смогли бы сделать Контракт недействительным после его подписания;
 - 1.28. заключать и подписывать соглашения и разного рода письменные обязательства с другими хоккейными Клубами, организациями и их официальными представителями, как в Российской Федерации, так и за рубежом, исключительно после освобождения от обязательств, предусмотренных действующим Контрактом;
 - 1.29. гарантировать, что не находится под запретом на участие в спортивных соревнованиях ни в какой национальной федерации (ассоциации), что полностью выполнил все свои обязательства и обязанности перед своим предыдущим Клубом и нет никакой причины, согласно которой не может быть утвержден международный трансфер и выдано разрешение на работу;
 - 1.30. участвовать в официальных мероприятиях Лиги и международных играх за спортивную сборную команду своей страны, на которые в установленном порядке был получен вызов. При этом в случае неявки по неуважительной причине или несвоевременного прибытия Хоккеиста в распоряжение спортивной сборной команды своей страны и, как следствие, отстранения его от участия в Матчах спортивной сборной команды страны не опротестовывать наложенную дисквалификацию на участие в спортивных соревнованиях соразмерно количеству пропущенных Матчей с участием спортивной сборной команды своей страны;
 - 1.31. не нарушать условий, указанных в любом страховом полисе, оформленном в пользу Хоккеиста или в пользу Клуба, содержание которого было доведено до сведения Хоккеиста в письменном виде, а также не заниматься никакой деятельностью и не совершать действий, которые в соответствии с условиями такого полиса могут лишить его юридической силы;
 - 1.32. с даты начала Предсезонного сбора являться на тренировочные, соревновательные и иные мероприятия в назначенные Главным тренером и/или Руководителем Клуба день и время;
 - 1.33. продолжать регулярные занятия (тренировки) в случае временной невозможности участвовать в соревнованиях, в том числе в период спортивной или иной дисквалификации;
 - 1.34. передать Клубу на период действия Контракта все права на использование своего изображения, ФИО, образцы подписи и почерка, внешний облик, стилизованных и фотографических образов Хоккеиста в клубной экипировке, слоганы, высказывания, популярные выражения и другие атрибуты персонификации в рекламных целях только с символикой Клуба

или с использованием логотипа Клуба, если иные условия не установлены письменным соглашением. При этом Клуб признает, что Хоккеист владеет исключительными правами на свою индивидуальность, включая различные виды собственного изображения, а Хоккеист признает, что Клуб владеет исключительными правами на свое имя, эмблему и форму, которые носит Хоккеист, являясь Игроком команды Клуба;

- 1.35. безоговорочно с момента заключения Контракта предоставлять Клубу право нанять любую организацию, человека или корпорацию, а также заключить соответствующие договор (соглашение) с Лигой для изготовления, распространения (реализации) и иного использования изображения Хоккеиста в форме Клуба, включая внешний облик, стилизованные и фотографические образы Хоккеиста в клубной экипировке, ФИО, образец подписи и почерка, слоганы, высказывания, популярные выражения и другие атрибуты персонификации, соглашаться с тем, что все права на данные объекты – в виде фотографии, кино, видео, в интернете или в электронной форме (включая телевидение) – принадлежат Клубу, включая право на указание имени Хоккеиста. Клубу при этом предоставляется право использовать данные права для телетрансляций, документальных фильмов, рекламы Матчей Клуба, а также для использования средствами массовой информации в отчетах и статьях, программах к Матчам, справочниках, журналах и т.д. При этом Клуб предоставляет Хоккеисту право по отдельному разрешению на использование названия Клуба (но не эмблемы или формы, если это заранее не оговорено) и того факта, что Хоккеист является (или являлся в прошлом) Игроком данного Клуба;
- 1.36. не нарушать прав Клуба на его интеллектуальную собственность;
- 1.37. не участвовать прямо или косвенно через третьих лиц в играх и пари как организованных, так и нелегальных, целью участия в которых является получение выигрыша от угаданного результата спортивного соревнования и/или его отдельного Матча, организуемого и/или проводимого Лигой;
- 1.38. соблюдать требования по дресс-коду, утвержденному руководством Клуба для Хоккеистов, находящихся в расположении команды либо в составе команды при проведении командных и клубных мероприятий;
- 1.39. не нарушать антидопинговые правила, предусмотренные статьей 26 Федерального закона от 04.12.2007 года № 329-ФЗ «О физической культуре и спорте в Российской Федерации», Общероссийскими антидопинговыми правилами, утвержденными приказом Министерства спорта Российской Федерации от 09.08.2016 г. № 947;
- 1.40. не принимать без письменного разрешения Врача Клуба любые медицинские препараты, продукты спортивного питания, биологические активные добавки (БАД) и газовые смеси;
- 1.41. исполнять иные обязанности, предусмотренные трудовым законодательством Российской Федерации, Регламентом, Контрактом, должностной инструкцией, индивидуальными и командными планами работы;

- 1.42. соблюдать нормативные акты ФХР, регулирующие деятельность хоккейных агентов;
- 1.43. нести материальную, трудовую дисциплинарную, спортивную дисциплинарную и иную ответственность за допущенные нарушения и проступки в соответствии с законодательством Российской Федерации, Правилами игры в хоккей и нормативными актами ФХР, Лиги;
- 1.44. не оспаривать проведенный обмен и выполнять условия заключенного Контракта;
- 1.45. соблюдать этические нормы в области хоккея и спорта в целом;
- 1.46. воздерживаться в течение срока действия Контракта в своих публичных и частных выступлениях от любой критики в адрес Клуба, его должностных лиц и других Хоккеистов, работающих в Клубе. Не допускать дискредитации Клуба и/или ВХЛ, ФХР в любой форме в процессе общения с прессой;
- 1.47. не компрометировать статус Хоккеиста и спортсмена в целом при общении с болельщиками или в их присутствии (не злоупотреблять спиртными напитками, не курить, не сквернословить, не хулиганить), в местах массового скопления людей, на официальных мероприятиях Лиги и мероприятиях Клуба.

Глава 25. Права и обязанности Клуба

Статья 138. Права Клуба

1. Клуб имеет право:
 - 1.1. требовать от Хоккеиста своевременного и точного исполнения им трудовых обязанностей, возложенных на него согласно Контракту, утвержденных планов работы, бережного отношения к имуществу Клуба и других работников Клуба, Регламента, Правил внутреннего трудового распорядка и иных локальных нормативных актов Клуба;
 - 1.2. поощрять Хоккеиста согласно Положению о премировании и депремировании, утвержденному Клубом;
 - 1.3. привлекать Хоккеиста к дисциплинарной и материальной ответственности в порядке, установленном действующим законодательством Российской Федерации и Регламентом;
 - 1.4. прекращать Контракт в силу его специфики по таким дополнительным основаниям, как:
 - а) спортивная дисквалификация Хоккеиста на срок 6 (шесть) и более месяцев;
 - б) использование Хоккеистом, в том числе однократное, допинговых средств и/или методов, выявленное при проведении допингового контроля в порядке, установленном действующим законодательством Российской Федерации, а также в иных случаях, предусмотренных Регламентом;
 - 1.5. требовать и получать через соответствующие инстанции ИИХФ, ФХР, Лиги, судебные и дисциплинарные процедуры запрещения для Хоккеиста выступать за любой другой Хоккейный Клуб. Данные условия никаким

- образом не ограничивают права Клуба на выставление любых других претензий Хоккеисту;
- 1.6. компенсировать расходы Хоккеиста на оплату услуг жилищно-коммунального хозяйства, включая расходы по найму и аренде жилья, расходы на санаторно-курортное лечение, приобретение лекарств, получение платных услуг медицинских организаций и приобретение хоккейной экипировки;
 - 1.7. проводить комплексные и индивидуальные мероприятия в целях улучшения здоровья и функциональных возможностей Хоккеиста;
 - 1.8. предоставлять питание Хоккеисту, социально-бытовое обслуживание, обеспечивать жилым помещением, компенсировать транспортные расходы;
 - 1.9. осуществлять дополнительные денежные выплаты Хоккеисту в случаях возникновения временной нетрудоспособности или полной утраты трудоспособности в период действия Контракта;
 - 1.10. оплачивать обучение Хоккеиста в образовательных организациях;
 - 1.11. проводить дополнительное пенсионное страхование Хоккеиста;
 - 1.12. устанавливать в подготовительный и соревновательный периоды дополнительные разумные правила, не противоречащие действующему законодательству Российской Федерации, требованиям Регламента, соглашениям;
 - 1.13. требовать от Хоккеиста исполнения им трудовой функции и бережного отношения к имуществу Клуба, соблюдения Хоккеистом правил внутреннего трудового распорядка;
 - 1.14. привлекать Хоккеиста к материальной, трудовой дисциплинарной, спортивной дисциплинарной ответственности в соответствии с действующим законодательством Российской Федерации, Регламентом, иными локальными нормативными актами Лиги, решениями и определениями Дисциплинарного комитета ФХР;
 - 1.15. требовать возмещения ущерба, причиненного Хоккеистом и компенсацию морального вреда в порядке, установленном Трудовым кодексом Российской Федерации и иными федеральными законами;
 - 1.16. получать от Хоккеиста денежную выплату при досрочном расторжении Контракта по инициативе Хоккеиста (по собственному желанию), а также в случае расторжения Контракта по инициативе Клуба по основаниям, которые относятся к дисциплинарным взысканиям;
 - 1.17. частично прекратить выплату премии за мастерство Хоккеисту, находящемуся на одностороннем Контракте, который был единожды в течение сезона направлен в Список отказов и не был выбран ни одним другим Клубом, но не более чем на 50% (пятьдесят процентов);
 - 1.18. полностью прекратить выплату премии за мастерство Хоккеисту, находящемуся на одностороннем Контракте, который был дважды в течение сезона направлен в Список отказов и не был выбран ни одним другим Клубом (до 100% (сто процентов) от премии за мастерство Хоккеиста за сезон, в котором реализуется процедура «Список отказов»);
 - 1.19. отказаться отпустить Хоккеиста для выступлений за спортивную сборную команду, как предусмотрено Уставными правилами ИИХФ,

когда по заключению независимого медицинского совета Хоккеист является нетрудоспособным;

- 1.20. осуществлять иные права, предусмотренные действующим законодательством Российской Федерации, Регламентом, нормативными актами спортивных российских и международных организаций, локальными нормативными актами Клуба.

Статья 139. Обязанности Клуба

1. Клуб обязан:
 - 1.1. своевременно выплачивать ежемесячную заработную плату Хоккеисту, а также производить другие выплаты в соответствии с Регламентом и Контрактом;
 - 1.2. обеспечивать необходимые условия труда для успешного выполнения принятых Хоккеистом обязательств в соответствии с трудовым законодательством Российской Федерации и Контрактом;
 - 1.3. обеспечить проведение тренировочных мероприятий и участие Хоккеиста в спортивных соревнованиях под руководством Тренера (Тренеров);
 - 1.4. знакомить Хоккеиста под роспись с Регламентом, Общероссийскими антидопинговыми правилами и иными нормативными актами ИИХФ, ФХР, Лиги, условиями договоров Клуба со спонсорами (партнерами), с рекламодателями, организаторами спортивных мероприятий;
 - 1.5. своевременно оформлять необходимые документы для допуска Хоккеиста к спортивным соревнованиям;
 - 1.6. на должном уровне обеспечивать Хоккеиста спортивной экипировкой, спортивным оборудованием и инвентарем, другими материально-техническими средствами, необходимыми для осуществления им трудовой деятельности, а также поддерживать указанные экипировку, оборудование, инвентарь и средства в состоянии, пригодном для использования;
 - 1.7. проводить обязательные предварительные (при поступлении на работу) и периодические (в течение трудовой деятельности, но не реже 1 (одного) раза в год) медицинские осмотры, внеочередные медицинские осмотры, в том числе освидетельствования Хоккеиста в соответствии с медицинскими рекомендациями с сохранением за ним места работы и среднего заработка на время прохождения этих медицинских осмотров;
 - 1.8. обеспечить страхование жизни и здоровья Хоккеиста, а также медицинское страхование в целях получения Хоккеистом дополнительных медицинских и иных услуг сверх установленных программами обязательного медицинского страхования с указанием условий этих видов страхования;
 - 1.9. по заявке ФХР (и иных национальных ассоциаций) направлять Хоккеиста с его письменного согласия в спортивные сборные команды Российской Федерации (иных стран) для участия в тренировочных и других мероприятиях по подготовке к спортивным соревнованиям и в международных официальных спортивных мероприятиях в составе указанных команд;
 - 1.10. отстранить Хоккеиста от участия в спортивных соревнованиях в случаях:
 - а) спортивной дисквалификации;

- б) требования Лиги, предъявленного в соответствии с нормами, утвержденными ею. Отстранение Хоккеиста от участия в спортивных соревнованиях осуществляется на весь период до устранения обстоятельств, явившихся основанием для отстранения;
 - в) иной дисквалификации либо запрещения Хоккеисту по решению или определению Дисциплинарного комитета ФХР;
- 1.11. своевременно предоставлять Хоккеисту сведения, необходимые для выполнения обязанностей, предусмотренных Регламентом;
 - 1.12. являясь налоговым агентом Хоккеиста в соответствии с действующим законодательством Российской Федерации, своевременно и полностью исчислять, удерживать и перечислять налоги и сборы в соответствующие бюджеты;
 - 1.13. в случае полной утраты Хоккеистом профессиональной трудоспособности, наступившей во время участия в тренировочном и/или соревновательном процессе Клуба в период действия Контракта, выплатить Хоккеисту на основании медицинского экспертного заключения в течение 2 (двух) месяцев единовременную компенсацию в размере 100% (сто процентов) от суммы заработной платы за сезон, в который наступила утрата трудоспособности Хоккеиста;
 - 1.14. в случае смерти Хоккеиста, наступившей во время участия в тренировочном и (или) соревновательном процессе в период действия Контракта, выплатить детям, родителям, супруге Хоккеиста на основании медицинского экспертного заключения в равных долях в течение 3 (трех) месяцев единовременную компенсацию в размере 200% (двести процентов) от суммы заработной платы за сезон, в который наступила смерть Хоккеиста.
 - 1.15. выплачивать Хоккеисту при досрочном расторжении Контракта по инициативе Клуба заработную плату (вознаграждение) за фактически отработанное время и выходное пособие в следующем размере:
 - 1.15.1. при расторжении Контракта в период, начиная с 00 часов 00 минут 00 секунд (время московское) 01 мая и заканчивая не позднее, чем за 7 (семь) дней до даты начала Регулярного чемпионата – 25% (двадцать пять процентов) от суммы заработной платы (вознаграждения), невыплаченной за текущий сезон, и 20% (двадцать процентов) от суммы заработной платы (вознаграждения), предусмотренной за оставшиеся сезоны Контракта;
 - 1.15.2. при расторжении Контракта в период, начиная за 7 (семь) дней до даты начала Регулярного чемпионата, по 23 часа 59 минут 59 секунд (время московское) 08 января – 50% (пятьдесят процентов) от суммы заработной платы (вознаграждения), невыплаченной за текущий сезон, и 20% (двадцать процентов) от суммы заработной платы (вознаграждения), предусмотренной за оставшиеся сезоны Контракта;
 - 1.15.3. при расторжении Контракта в период с 00 часов 00 минут 00 секунд (время московское) 09 января до 23 часов 59 минут 59 секунд (время московское) даты, предшествующей дате начала плей-офф – 100% (сто процентов) от суммы заработной платы (вознаграждения), невыплаченной за текущий сезон, и 20% (двадцать процентов) от суммы

заработной платы (вознаграждения), предусмотренной за оставшиеся сезоны Контракта;

- 1.15.4. в период с 00 часов 00 минут 00 секунд (время московское) даты начала плей-офф до 23 часов 59 минут 59 секунд (время московское) 30 апреля Клуб не имеет права досрочно расторгать Контракт по своей инициативе за исключением расторжения Контракта по основаниям, которые относятся к дисциплинарным взысканиям.

Первая часть выходного пособия (25% (двадцать пять процентов) / 50% (пятьдесят процентов) / 100% (сто процентов) от суммы заработной платы (вознаграждения), невыплаченной за текущий сезон), выплачивается Хоккеисту вне зависимости от его последующего трудоустройства в течение 2 (двух) месяцев со дня увольнения.

Вторая часть выходного пособия (20% (двадцать процентов) от суммы заработной платы (вознаграждения), предусмотренной за оставшиеся сезоны Контракта) выплачивается равными долями, начиная с даты начала сезона, следующего за тем, в котором был расторгнут Контракт с рассрочкой на период действия расторгнутого Контракта.

Выплата второй части выходного пособия при расторжении Контракта по инициативе Клуба прекращается с момента подписания Хоккеистом нового Контракта с любым профессиональным Хоккейным Клубом. По соглашению между Клубом и Хоккеистом могут быть установлены иные сроки выплаты и размер выходного пособия. Размер выходного пособия не может превышать сумму, установленную в данном пункте.

- 1.16. обеспечивать безопасность труда, соблюдение требований по охране труда, правил техники безопасности, производственной санитарии, противопожарной охраны;
- 1.17. в случае дисквалификации Хоккеиста, в течение всего времени, пока Хоккеист не принимает участие в официальных спортивных соревнованиях, за исключением официальных перерывов в Соревновании, выплачивать заработную плату (вознаграждение) в размере, соответствующем объему выполненной работы в тренировочных и других мероприятиях по подготовке к спортивным соревнованиям, но не более 20% (двадцать процентов) от его месячной заработной платы (вознаграждения) и не менее установленного федеральным законом минимального размера оплаты труда;
- 1.18. сохранять за Хоккеистом место работы (должность) и средний заработок на время отсутствия Хоккеиста на рабочем месте в связи с проездом к месту расположения спортивной сборной команды Российской Федерации (сборной команды иной страны для Хоккеиста, находящегося под юрисдикцией иностранной хоккейной ассоциации/федерации) и обратно, а также в связи с участием в спортивных мероприятиях в составе сборной команды.

Расходы по проезду спортсмена к месту расположения спортивной сборной команды Российской Федерации (сборной команды иной страны) и обратно, другие расходы, связанные с его участием в спортивных мероприятиях в составе указанной команды, возмещаются в порядке,

- предусмотренном Федеральными законами, иными нормативными правовыми актами Российской Федерации, нормами, утвержденными общероссийскими и/или международными спортивными федерациями;
- 1.19. сохранять за Хоккеистом место работы (должность) и средний заработок на время служебных командировок для участия в учебно-тренировочных и других мероприятиях, проведения спортивных соревнований на территории Российской Федерации и за рубежом, оплачивать суточные, расходы на дополнительное питание и т.п. в порядке, предусмотренном законодательством Российской Федерации. Возмещать расходы, связанные со служебными поездками Хоккеиста, если по Контракту его постоянная работа оформлена как имеющая разъездной характер. А именно, возмещать расходы по проезду, расходы по найму жилого помещения, дополнительные расходы, связанные с проживанием вне места постоянного жительства (суточные), иные расходы, произведенные работником с разрешения или ведома работодателя. Размеры и порядок возмещения расходов, связанных со служебными поездками данного Хоккеиста, а также перечень работ, профессий, должностей устанавливаются соглашениями, локальными нормативными актами Клуба;
 - 1.20. оплачивать Хоккеисту в качестве принимающей стороны транспортные расходы (авиабилеты, ж/д билеты, билеты на автомобильный транспорт) на переезд и провоз спортивной экипировки (багажа) при обмене Хоккеиста и приеме его в свой Клуб;
 - 1.21. предоставлять возможность Хоккеисту взять при обмене в новый Клуб: клюшки (если они не оплачены прежним Клубом), защитное снаряжение/спортивную экипировку, коньки (если они не оплачены прежним Клубом) и др., по отдельному распоряжению руководства Клуба;
 - 1.22. предоставлять Хоккеисту ежегодный основной оплачиваемый отпуск продолжительностью 28 (двадцать восемь) календарных дней, дополнительный оплачиваемый отпуск продолжительностью 10 (десять) календарных дней и отпуск без сохранения заработной платы;
 - 1.23. предоставлять Хоккеисту выходные дни ежемесячно в соответствии с трудовым законодательством, но не менее 4 (четырёх) дней в месяц. В тех случаях, когда по условиям работы невозможно регулярное предоставление Хоккеистам выходных дней (еженедельных дней отдыха) и нерабочих праздничных дней, такие дни суммируются и предоставляются во время перерывов в играх Соревнования;
 - 1.24. на период временной нетрудоспособности гарантированно выплачивать Хоккеисту пособие в размере и на условиях, предусмотренных действующим законодательством Российской Федерации;
 - 1.25. в период временной нетрудоспособности Хоккеиста, вызванной спортивной травмой, полученной им при исполнении обязанностей по Контракту, производить ему за счет собственных средств доплату к пособию по временной нетрудоспособности до размера среднего заработка Хоккеиста в соответствующем месяце нетрудоспособности;
 - 1.26. в период временной нетрудоспособности Хоккеиста, вызванной заболеванием при исполнении обязанностей по Контракту, за счет

- собственных средств производить доплату к пособию по временной нетрудоспособности до размера среднего заработка в случае, когда размер указанного пособия ниже среднего заработка Хоккеиста;
- 1.27. при получении Хоккеистом травмы в ходе игры, при переездах с командой, служебных командировках, служебных поездках от Клуба, а также на учебно-тренировочных занятиях оплачивать Хоккеисту в установленном порядке госпитализацию, вплоть до выписки, при условии, что больница и врач определены Клубом. Также требование об оплате Клубом реабилитации рассматривается Дисциплинарным комитетом ФХР в порядке, предусмотренном Дисциплинарным регламентом ФХР;
 - 1.28. в полном объеме исполнять свои финансовые обязательства перед Лигой в установленные Лигой сроки. При нарушении или ненадлежащем исполнении Клубом требований данного пункта Клуб (либо лицо, выполняющее управленческие функции в Клубе) может быть привлечен к ответственности в соответствии с Дисциплинарным регламентом ФХР;
 - 1.29. в течение 3 (трех) календарных дней письменно (по электронной почте) извещать Управление проведения соревнований Лиги о любых кадровых изменениях в руководстве и составе иных должностных лиц Клуба, а также об изменениях адресных, банковских и контактных реквизитов Клуба. При нарушении или ненадлежащем исполнении Клубом требований данного пункта, Клуб может быть привлечен к ответственности в соответствии с настоящим Регламентом;
 - 1.30. в установленные Лигой сроки и по первому запросу направлять в Лигу все необходимые сведения о ведении финансово-хозяйственной деятельности Клуба, связанной с его участием в Соревновании, а также информацию в Электронную базу ЦИБ по установленным правилам. В случае нарушения требований данного пункта Клуб может быть привлечен к ответственности в соответствии с Дисциплинарным регламентом ФХР;
 - 1.31. при изменениях сведений о Клубе, содержащихся в Едином государственном реестре юридических лиц, в течение пяти календарных дней направлять в Лигу соответствующую выписку из Единого государственного реестра юридических лиц. При нарушении или ненадлежащем исполнении данного требования, Клуб может быть привлечен к ответственности в соответствии с Дисциплинарным регламентом ФХР;
 - 1.32. соблюдать нормативные акты ФХР, регулирующие деятельность хоккейных агентов;
 - 1.33. обеспечить иногородних Хоккеистов, участвующих в Чемпионате МХЛ или НМХЛ, проживанием и питанием на все время действия Контракта, в том числе на период Предсезонного сбора;
 - 1.34. не вести переговоров с Хоккеистами, имеющими действующие Контракты с другими Клубами;
 - 1.35. Клуб-«хозяин» обязан обеспечить по заявке, предоставленной Клубом-«гостем» не позднее чем за 24 (двадцать четыре) часа до начала Матча, 20 (двадцать) бесплатных входных билетов на Матч Соревнования;

- 1.36. Клуб-«хозяин» обязан обеспечить по предварительной заявке (не позднее чем за 24 (двадцать четыре) часа до начала Матча) предоставление указанным Лигой лицам бесплатно до 20 (двадцати) входных билетов стандартной категории, до 15 (пятнадцати) входных билетов улучшенной категории, одной VIP-ложи (в случае отсутствия ложи на Спортсооружении – 10 (десять) входных билетов категории VIP), 10 (десять) пропусков на охраняемую автостоянку Спортсооружения;
- 1.37. соблюдать ограничения, предусмотренные Федеральным законом от 04.12.2007 года № 329-ФЗ «О физической культуре и спорте в Российской Федерации», на участие в соревнованиях спортсменов, не имеющих права выступать за спортивные сборные команды Российской Федерации;
- 1.38. не допускать вмешательства официальных лиц Клуба в работу Судей путем предложения им просмотреть моменты Матча на любых технических средствах и/или устройствах, находящихся на скамейках для запасных игроков;
- 1.39. предоставлять необходимую информацию и документы по запросу ФХР, Лиги, иных юрисдикционных органов в установленный в запросе срок;
- 1.40. нести иные обязанности, предусмотренные действующим законодательством и Регламентом.

Глава 26. Перевод на другую работу. Перемещение

Статья 140. Обмен (перевод на другую работу)

1. Хоккеист, имеющий действующий односторонний, двусторонний или трехсторонний Контракт, может быть обменен («переведен») в другой Клуб, а также в Клуб КХЛ, Клуб Первенства ВХЛ или независимый Клуб МХЛ, начиная с момента заключения первого Профессионального Контракта.
2. Хоккеист в возрасте 28 (двадцать восемь) лет и старше при подписании Контракта вправе отказаться от обмена в конкретные Клубы или от обмена в целом, о чем должна быть сделана соответствующая запись в Контракте.
3. Обмен Хоккеиста(ов) в другой Клуб (в том числе в Клуб КХЛ) может быть осуществлен Клубом путем:
 - а) встречного обмена Хоккеистами, при этом допускается обмен неравнозначного количества Хоккеистов;
 - б) встречной уплаты денежной компенсации Клубу (размер компенсации определяется по соглашению сторон (клубов));
 - в) встречным предоставлением Клубу спортивных прав в отношении Хоккеиста, находящегося в статусе «Конфликт», «Закрепленные права», «Игрок, закрепленный за клубом»;
 - г) встречным предоставлением любого сочетания условий, предусмотренных в пп. «а»-«в» настоящего пункта (смешанный договор о переводе).
4. Перед заключением договора обмена Хоккеиста(ов) Клубы обязаны предварительно ознакомиться со всеми условиями действующих Контрактов Хоккеистов.
После подписания договора обмена претензии по условиям Контрактов

Хоккеистов Лигой не принимаются.

5. В случае достижения согласия по всем условиям обмена Хоккеиста Клубы обязаны заключить договор обмена Хоккеиста(ов) по форме, предусмотренной Регламентом.
6. Обмен может быть произведен до 23 часов 59 минут 59 секунд (время московское) 15 января соответствующего сезона.
7. В случае обмена Хоккеиста в другой Клуб ВХЛ «новый» Клуб и Хоккеист по общему правилу обязаны заключить Контракт на тех же условиях, которые были закреплены в его Контракте с прежним Клубом. Улучшение или ухудшение условий оплаты труда, а также изменение срока действия Контракта Хоккеиста при обмене допускается только по соглашению «нового» Клуба и Хоккеиста. В случае отказа Хоккеиста заключать Контракт с «новым» Клубом на тех же условиях, которые были закреплены в его Контракте с прежним Клубом, Хоккеисту присваивается статус «Конфликт» (пп. в п. 1 ст. 121 Регламента).
Получение дополнительного согласия Хоккеиста на обмен не требуется за исключением случая, предусмотренного п. 8 настоящей статьи.
Вновь заключенный Контракт Хоккеиста подлежит обязательной регистрации в Отделе регистрации и статистики Лиги.
8. Обмен Хоккеиста в системе соревнований Первенства ВХЛ и КХЛ (между Клубами Первенства ВХЛ и КХЛ) возможен только при условии согласия Хоккеиста на такой обмен. Условия оплаты труда и срок действия Контракта в «новом» Клубе определяются по соглашению сторон, с учетом требований, предъявляемых соответствующим положением (регламентом) соревнований.
9. Контракт Хоккеиста со «старым» Клубом подлежит прекращению в порядке, предусмотренном законодательством Российской Федерации и Регламентом.
10. Клуб должен в письменной форме уведомить Хоккеиста об обмене путем личного вручения уведомления, либо отправки его заказным письмом с уведомлением о вручении, либо в электронном виде. В уведомлении должна содержаться информация о факте обмена, указание на наименование и местонахождение нового Клуба, время и место прибытия в «новый» Клуб.
11. Все затраты на переезд Хоккеиста (включая транспортные расходы) несет «новый» Клуб.
12. Если Хоккеист не прибудет в «новый» Клуб в установленные время и место, он подвергается дисквалификации в соответствии с Дисциплинарным регламентом ФХР.
13. Договор обмена, а также справка о доходах Хоккеиста из предыдущего Клуба (по Форме 2-НДФЛ) должны быть предоставлены в Отдел регистрации и статистики Лиги в течение 24 (двадцати четырех) часов после их подписания по факсу или по электронной почте. Оригиналы указанных документов должны быть предоставлены в Лигу для регистрации в течение 5 (пяти) дней после их подписания Клубами.

Статья 141. Список отказов

1. Список отказов вводится с целью сохранения баланса интересов Клуба(ов) и Хоккеиста(ов) в ходе осуществления спортивной деятельности.
2. Хоккеист, имеющий односторонний Контракт, по решению Клуба заносится Лигой в Список отказов на 48 (сорок восемь) часов. В течение данного времени Клуб и Хоккеист не имеют права расторгать Контракт по любым основаниям.
3. Хоккеисты, имеющие двусторонние, трехсторонние Контракты, не могут быть занесены в Список отказов.
4. Если какой-либо Хоккеист занесен в Список отказов, во все Клубы Лиги направляется извещение об этом посредством Электронной базы ЦИБ.
5. Все сведения относительно нахождения Хоккеиста в Списке отказов, а также информацию об условиях Контракта Хоккеиста, занесенного в Список отказов, Клубы могут получить в Электронной базе ЦИБ.
6. С момента занесения Лигой Хоккеиста в Список отказов Клубы в течение 48 (сорока восьми) часов получают право выбрать Хоккеиста, находящегося в Списке отказов, посредством Электронной базы ЦИБ.
7. Если до истечения 48 (сорока восьми) часов с момента занесения Хоккеиста в Список отказов Хоккеист был выбран одним из Клубов, он переводится в выбравший его Клуб.
8. Если на Хоккеиста, находящегося в Списке отказов, были поданы заявки от 2 (двух) и более Клубов, Хоккеист переводится в Клуб:
 - команда которого заняла более низкое место по результатам Соревнования завершившегося сезона (если Хоккеист был занесен в Список отказов до 15 ноября текущего сезона);
 - в случае если заявку подает новый Клуб, вступивший в Соревнование, то приоритет отдается новому Клубу перед Клубом, ранее принимавшим участие в Соревновании. Если заявку подают два и более новых Клуба, вступивших в Соревнование, то приоритет отдается Клубу, который подал заявку на Хоккеиста первым (если Хоккеист был занесен в Список отказов до 15 ноября текущего сезона);
 - команда которого расположена на более низкой позиции в общей итоговой таблице текущего Соревнования (если Хоккеист был занесен в Список отказов после 15 ноября текущего сезона).
9. Клуб, выбравший Хоккеиста из Списка отказов, обязан заключить Контракт с этим Хоккеистом на тех же условиях, которые были оговорены в его Контракте с прежним Клубом.
В случае выбора Хоккеиста из Списка отказов «новым» Клубом индивидуальная статистика Хоккеиста, учитываемая при проведении расчетов для выплаты индивидуальных бонусов, сохраняется за Хоккеистом в «новом» Клубе. Обязательство выплачивать премию при достижении необходимого результата возлагается на «новый» Клуб. Все затраты на переезд Хоккеиста (включая транспортные расходы) несет «новый» Клуб. Вновь заключенный Контракт подлежит обязательной регистрации в Отделе регистрации и статистики Лиги.

Улучшение условий Контракта Хоккеиста при заключении Контракта с Клубом, выбравшим Хоккеиста из Списка отказов, не допускается. Ухудшение условий оплаты труда, а также изменение срока действия Контракта возможно только при согласии Хоккеиста на такое ухудшение или изменение.

10. Контракт Хоккеиста с прежним Клубом подлежит прекращению в порядке, предусмотренном законодательством Российской Федерации и Регламентом. Увольнение Хоккеиста в прежнем Клубе должно быть оформлено Приказом об увольнении в связи с переводом к другому работодателю.
11. В случае перехода Хоккеиста, находящего в Списке отказов, из одного Клуба в другой, договор о переводе не заключается, компенсация прежнему Клубу не выплачивается.
12. Действие процедуры Списка отказов прекращается в 23 часа 59 минут 59 секунд (время московское) 13 января текущего сезона.
13. В случае вызова в Основную команду Хоккеиста, командированного в команду Клуба Первенства ВХЛ или иную команду Клуба, не входящего в систему КХЛ/ВХЛ/МХЛ, Хоккеисту должна быть предоставлена возможность участия в тренировочных мероприятиях и/или игровом процессе Основной команды.

Статья 142. Перемещение Хоккеиста

1. Клуб имеет право в отношении Хоккеистов своего Клуба осуществлять следующие перемещения:
 - а) перемещение Хоккеистов в возрасте от 17 (семнадцати) до 20 (двадцати) лет включительно (возраст определяется по году рождения на момент начала сезона) из Основной команды в Молодежную команду, а также из Молодежной в Основную команду Клуба. В случае необходимости участия в играх за Основную команду Хоккеистов, заявленных за Молодежную команду, в Основную команду Клуба может быть одновременно перемещено любое количество Хоккеистов, заявленных за Молодежную команду Клуба, в том числе и сверх имеющихся 30 (тридцати) Хоккеистов Основной команды. Количественных ограничений для таких перемещений не устанавливается. Хоккеисты, имеющие односторонние Контракты «Молодежная команда», не могут быть перемещены в Основную команду;
 - б) перемещение Хоккеистов Основной и Молодежной команд в команду Клуба Первенства ВХЛ и/или в команду Клуба, не входящую в систему КХЛ/ВХЛ/МХЛ, и/или команду самостоятельного Клуба МХЛ и обратно. Перемещение осуществляется в форме служебного командирования на основании договора о спортивном сотрудничестве и договора о временном переходе Хоккеиста, находящегося на действующем Контракте, из Клуба в Клуб Первенства ВХЛ и/или в команду, не входящую в систему КХЛ/ВХЛ/МХЛ, и/или команду самостоятельного Клуба МХЛ.
Исключение: из Основной команды Клуба, которая прекратила участие

в соревнованиях, в команду клуба Первенства ВХЛ могут быть перемещены только Хоккеисты, находящиеся на двусторонних или трехсторонних Контрактах, в возрасте до 23 (двадцати трех) лет включительно.

Хоккеист в возрасте от 17 (семнадцати) до 21 (двадцати одного) года, заявленный в числе Хоккеистов, командированных в Клуб Первенства ВХЛ и/или в команду Клуба, не входящую в систему КХЛ/ВХЛ/МХЛ, и/или команду самостоятельного Клуба МХЛ, в случае необходимости участия в играх за Основную команду Клуба может быть перемещен в Основную команду, в том числе и сверх имеющихся 30 (тридцати) Хоккеистов Основной команды без перемещения взамен него другого Хоккеиста в Клуб Первенства ВХЛ и/или в команду Клуба, не входящую в систему КХЛ/ВХЛ/МХЛ, и/или команду самостоятельного Клуба МХЛ.

в) Клуб, в структуре которого имеются 2 (две) молодежные команды, одна из которых выступает в Чемпионате МХЛ, а другая — в НМХЛ, имеет право беспрепятственно перемещать Хоккеистов между этими командами в случае необходимости участия в играх за одну или другую команду, в том числе и после 15 января текущего сезона. В случае если у Клуба заключен договор спортивного сотрудничества с молодежной командой, выступающей в НМХЛ (при условии наличия у Клуба собственной команды в Чемпионате МХЛ), Клуб имеет право одновременно беспрепятственно перемещать до 10 (десяти) Хоккеистов в команду соревнований, организуемых ФХР;

г) Клуб, в структуре которого имеются 2 (две) молодежные команды, которые выступают в Чемпионате МХЛ, имеет право перемещать одновременно до 5 (пяти) Хоккеистов в возрасте до 18 (восемнадцати) лет включительно между этими командами в течение всего сезона.

При этом Хоккеисты в возрасте от 19 (девятнадцати) до 20 (двадцати) лет включительно после заявки за одну молодежную команду Клуба не могут быть заявлены за другую молодежную команду Клуба в течение всего сезона. Перемещения Хоккеистов в возрасте от 19 (девятнадцати) до 20 (двадцати) лет включительно из одной команды Клуба в другую молодежную команду Клуба в течение всего сезона запрещены.

Клуб, в структуре которого имеются две молодежные команды, выступающие в Чемпионате МХЛ, имеет право одновременно перемещать до 10 (десяти) Хоккеистов, заявленных в числе командированных, в эти команды МХЛ. Причем Хоккеист, перемещенный в одну из этих команд МХЛ Клуба, до конца сезона не может быть перемещен в другую команду МХЛ Клуба.

2. Клубы, чьи команды прекратили участие во всех соревнованиях, в которых они принимали участие, имеют право до окончания сезона свободно перемещать Хоккеистов, находящихся на Контрактах с Клубом, в любую команду Клуба для продолжения тренировочного процесса.
3. Все указанные в настоящей статье перемещения должны осуществляться

посредством Электронной базы ЦИБ.

4. В случае вызова в Основную команду Хоккеиста, командированного в команду Клуба Первенства ВХЛ, молодежную команду или иную команду Клуба, не входящую в систему КХЛ/ВХЛ/МХЛ, Хоккеисту должна быть предоставлена возможность участия в тренировочных мероприятиях и/или соревновательном процессе Основной команды.
5. В любой момент времени с даты заявки Клуба на сезон и до окончания участия всех команд Клуба во всех соревнованиях, в которых такие команды принимали участие, в составе Основной команды Клуба может находиться не более 30 (тридцати) Хоккеистов за исключением случаев, указанных в подпунктах «а» и «б» пунктов 1 и 2 настоящей статьи.

Статья 143. Перемещение Хоккеиста из Клуба КХЛ в Клуб ВХЛ

1. Перемещение Хоккеистов Клуба КХЛ в Клуб ВХЛ осуществляется в соответствии с положениями настоящей статьи.
2. Все расходы по перемещению Хоккеиста Клуба КХЛ в Клуб ВХЛ осуществляются за счет Клуба КХЛ.
3. Перемещение Хоккеистов Клуба КХЛ в Клуб ВХЛ проводится в следующие сроки:

а) Клуб КХЛ имеет право перемещать Хоккеистов, заявленных за Основную команду Клуба КХЛ в соответствии с Регламентом КХЛ, в команду ВХЛ в следующие сроки:

- Хоккеисты, находящиеся на односторонних Контрактах КХЛ, могут быть направлены (перемещены) в Основную команду ВХЛ в срок до 23 часов 59 минут 59 секунд 25 декабря (время московское);
- Хоккеисты, находящиеся на двусторонних Контрактах КХЛ / Вторая команда или трехсторонних Контрактах КХЛ/ВХЛ/МХЛ, могут быть направлены (перемещены) в команду ВХЛ в любое время, с соблюдением требований пункта 1 статьи 37 Регламента

Примечание: из Основной команды Клуба КХЛ, которая прекратила участие в своих соревнованиях, в команду Клуба ВХЛ могут быть перемещены только Хоккеисты, находящиеся на двусторонних или трехсторонних контрактах, в возрасте до 23 (двадцати трех) лет включительно.

В течение сезона в любой момент времени Клуб КХЛ может состоять в договорных отношениях только с 1 (одним) Клубом ВХЛ, не имеющим с таким Клубом КХЛ общей организационной и/или финансовой структуры, или иметь до 2 (двух) Клубов ВХЛ, имеющих общую организационную и/или финансовую структуру с таким Клубом КХЛ.

В случае наличия у Клуба КХЛ в своей структуре 2 (двух) Клубов ВХЛ, имеющих с Клубом КХЛ общую организационную и/или финансовую структуру, такой Клуб КХЛ вправе внести в список Хоккеистов, командированных в команды Клубов ВХЛ, до 40 (сорока) командированных Хоккеистов. При этом в каждую Команду клуба ВХЛ может быть командировано одновременно не более 20 (двадцати)

Хоккеистов.

Перемещения Хоккеистов, заявленных за команды Клубов ВХЛ одного Клуба КХЛ, между такими командами ВХЛ запрещены.

б) Хоккеисты, заявленные за молодежную команду Клуба КХЛ, могут быть направлены (перемещены) в команду Клуба ВХЛ в любой момент времени в течение всего сезона.

Любой Хоккеист, вызванный из команды Клуба ВХЛ для замещения травмированного Хоккеиста Основной или молодежной команды Клуба КХЛ, после выздоровления последнего может быть вновь направлен (перемещен) в команду Клуба ВХЛ в любой момент времени в течение всего сезона.

4. Перемещения указанных Хоккеистов осуществляется в соответствии с Регламентом КХЛ посредством Электронной базы ЦИБ и в соответствии со сроками, указанными в статье 37 Регламента. Хоккеисты, направляемые Клубом КХЛ в команду Клуба ВХЛ для участия в Соревновании, должны быть внесены в заявку Клуба ВХЛ в соответствии с настоящим Регламентом.
5. В любой момент времени в составе команды Клуба ВХЛ в результате проведенных перемещений может находиться не более 40 (сорока) Хоккеистов.

Статья 144. Переходы Юниоров

1. Переходы Юниоров осуществляются в соответствии с Положением о статусе и переходах юниоров и выпускников хоккейных школ, утвержденным Правлением ФХР 29 июня 2017 года.

Статья 145. Компенсация при переходе Хоккеиста в статусе «Ограниченно свободный агент»

1. В случае перехода Хоккеиста (подписания Контракта), находящегося в статусе «Ограниченно свободный агент», выплачивается компенсация, которая рассчитывается исходя из средневзвешенного вознаграждения по Квалификационному и контрактному предложениям.
2. Сумма средневзвешенного вознаграждения рассчитывается исходя из среднегодового вознаграждения по Квалификационному предложению своего Клуба и среднегодового вознаграждения по контрактному предложению нового Клуба.
Среднегодовое вознаграждение по Квалификационному предложению рассчитывается исходя из размера заработной платы за сезон, указанного в Квалификационном предложении, по первым 2 (двум) сезонам.
Среднегодовое вознаграждение по контрактному предложению нового Клуба рассчитывается исходя из размера заработной платы по всем сезонам (которых может быть более 2 (двух)), указанных в контрактном предложении, но при условии, что заработная плата в 3 (третьем) и последующих сезонах установлена не меньше заработной платы 2 (второго) сезона.
Если заработная плата в 3 (третьем) и последующих сезонах установлена меньше, чем заработная плата за 2 (второй) сезон, то среднегодовое

вознаграждение по контрактному предложению нового Клуба рассчитывается исходя из размера заработной платы по первым 2 (двум) сезонам.

3. Расчет средневзвешенного вознаграждения.

Наименование позиции	Квалификационное предложение		Контрактное предложение нового Клуба		
	Первый	Второй	Первый	Второй	Третий
Сезон					
Сумма заработной платы	A1	A2	B1	B2	B3

A1, A2 – размер заработной платы за 1 (первый) и 2 (второй) сезоны, указанный в Квалификационном предложении своего Клуба.

B1, B2, B3 – размер заработной платы за 1 (первый), 2 (второй) и 3 (третий) сезоны, указанный в контрактном предложении нового Клуба.

Средневзвешенное вознаграждение по Квалификационному предложению (A) определяется по формуле: $A = (A1+A2)/2$

Средневзвешенное вознаграждение по контрактному предложению (B) определяется по формуле в следующем порядке:

– если $B3 > B2$ – $B = (B1 + B2 + B3) / 3$

– если $B3 < B2$ – $B = (B1 + B2) / 2$

Средневзвешенное вознаграждение по Квалификационному и контрактному предложениям (C) определяется по формуле: $C = (A + B) / 2$

4. Размер компенсации рассчитывается следующим образом:

а) если «старый» Клуб делает Хоккеисту в возрасте от 22 (двадцати двух) до 24 (двадцати четырех) лет Квалификационное предложение, сумма заработной платы за сезон в котором составляет 150% (сто пятьдесят процентов) и 170% (сто семьдесят процентов) (на 1 (первый) и 2 (второй) сезоны соответственно) или более от суммы заработной платы Хоккеиста за последний сезон в завершившемся контракте, то компенсация должна составлять 2 (два) средневзвешенных вознаграждения по контрактным предложениям;

б) если «старый» Клуб делает Хоккеисту в возрасте от 18 (восемнадцати) до 24 (двадцати четырех) лет Квалификационное предложение, сумма заработной платы за сезон в котором составляет менее 150% (сто пятьдесят процентов) и 170% (сто семьдесят процентов) (на 1 (первый) и 2 (второй) сезоны соответственно) от суммы заработной платы Хоккеиста за последний сезон в завершившемся Контракте, компенсация должна составлять 1 (одно) средневзвешенное вознаграждение по контрактным предложениям;

в) если «старый» Клуб делает Хоккеисту в возрасте от 24 (двадцати четырех) до 28 (двадцати восьми) лет Квалификационное предложение, сумма заработной платы за сезон в котором составляет 120% (сто двадцать процентов) и 130% (сто тридцать процентов) (на 1 (первый) и 2 (второй) сезоны соответственно) или более от суммы заработной платы за последний сезон в завершившемся Контракте, то компенсация должна составлять

2 (два) средневзвешенных вознаграждения по контрактным предложениям;

г) если «старый» Клуб делает Хоккеисту в возрасте от 24 (двадцати четырех) до 28 (двадцати восьми) лет Квалификационное предложение, сумма заработной платы за сезон в котором составляет менее 120% (сто двадцать процентов) и 130% (сто тридцать процентов) (на 1 (первый) и 2 (второй) сезоны соответственно) от суммы заработной платы Хоккеиста за последний сезон в завершившемся Контракте, то компенсация должна составлять половину средневзвешенного вознаграждения по контрактным предложениям.

5. При заключении Хоккеистом двустороннего Контракта расчет компенсации осуществляется исходя из размера заработной платы, предусмотренной Контрактом для Основной команды.

6. Компенсация должна быть выплачена до начала Соревнования или в сроки, определенные по соглашению между Клубами.

Сумма денежной компенсации не может быть изменена по соглашению между Клубами.

7. Основанием для выплаты компенсации является договор о переходе Хоккеиста, находящегося в статусе «Ограниченно свободный агент».

8. Обязанность по уплате компенсации за переход Хоккеиста, находящегося в статусе «Ограниченно свободный агент» возлагается на Клуб, в который перешел Хоккеист, и не может быть переуступлена в связи с последующим переходом в какой-либо третий Клуб.

Статья 146. Компенсация при переходе Хоккеиста в статусе «Юниор»

1. Компенсация за переходы Юниоров осуществляется в соответствии с Положением о статусе и переходах юниоров и выпускников хоккейных школ, утвержденным Правлением ФХР 29 июня 2017 года.

Глава 27. Прекращение (расторжение) Контракта Хоккеиста. Разрешение споров

Статья 147. Основания прекращения Контракта Хоккеиста

1. Основаниями прекращения Контракта Хоккеиста являются:

- 1) истечение срока Контракта;
- 2) соглашение сторон;
- 3) расторжение Контракта по инициативе Хоккеиста;
- 4) расторжение Контракта по инициативе Клуба;
- 5) расторжение Контракта по основаниям, которые относятся к дисциплинарным взысканиям;
- 6) расторжение Контракта, санкционированное Лигой;
- 7) прекращение Контракта по обстоятельствам, не зависящим от воли сторон;
- 8) решение Дисциплинарного комитета ФХР;
- 9) иные основания, предусмотренные Трудовым кодексом Российской Федерации.

Статья 148. Расторжение Контракта Хоккеиста по соглашению сторон

1. Контракт Хоккеиста может в любое время быть расторгнут по соглашению сторон.
2. Инициатором расторжения Контракта по данному основанию может являться как Хоккеист, так и Клуб.
3. Договоренность сторон оформляется путем составления соглашения о прекращении (расторжении) Контракта по соглашению сторон, которое подписывается постранично (Приложение № 20 к Регламенту).
4. Соглашение должно быть направлено в Лигу в течение 24 (двадцати четырех) часов с момента его подписания посредством Электронной базы ЦИБ.
5. В случае несвоевременного извещения Лиги о расторгнутых Контрактах, а также предоставления Соглашений, не соответствующих Типовой форме, на Клуб могут быть наложены санкции в соответствии с настоящим Регламентом.

Статья 149. Расторжение Контракта по инициативе Хоккеиста (по собственному желанию)

1. В соответствии с частью 2 статьи 348.12 Трудового кодекса Российской Федерации в случае досрочного расторжения Контракта по инициативе Хоккеиста (по собственному желанию), Хоккеист обязан заявлением в письменной форме предупредить Клуб о своем желании расторгнуть Контракт в срок, установленный на дату подачи заявления нормой ФХР. Хоккеист обязан направить указанное заявление также в Отдел регистрации и статистики Лиги. Во время течения данного срока Клуб не имеет права заключать договоры обмена в отношении указанного Хоккеиста.
2. При досрочном расторжении Контракта по инициативе Хоккеиста (по собственному желанию) компенсация (выплата) за расторжение Контракта не выплачивается в случае, если причиной расторжения Контракта по инициативе Хоккеиста (по собственному желанию) явилась стойкая утрата трудоспособности Хоккеистом, явно препятствующая выполнению работы, предусмотренной Контрактом.
3. В случае досрочного расторжения Контракта по инициативе Хоккеиста (по собственному желанию), Хоккеист обязан произвести денежную выплату Клубу в следующих порядке и размерах:
 - а) если Хоккеист не достиг к моменту расторжения Контракта возраста 28 (двадцать восемь) лет, он выплачивает Клубу 2/3 от суммы заработной платы, невыплаченной за период, оставшийся до истечения срока Контракта;
 - б) если Хоккеист достиг к моменту расторжения Контракта возраста 28 (двадцать восемь) лет, он выплачивает Клубу 1/3 от суммы заработной платы, невыплаченной за период, оставшийся до истечения срока Контракта.
4. Хоккеист обязан произвести указанную денежную выплату в пользу Клуба в течение 2 (двух) месяцев со дня расторжения Контракта. По соглашению между Клубом и Хоккеистом Контракт также может быть расторгнут

как с иным размером компенсации, но не выше размера, предусмотренного пунктом 3 настоящей статьи, так и без выплаты компенсации со стороны Хоккеиста.

5. Клуб, с которым Хоккеист расторг Контракт по своей инициативе, сохраняет за собой спортивные права на такого Хоккеиста, на срок, равный периоду, оставшемуся до истечения срока действия Контракта, а именно:

а) за Клубом закрепляется право заключить договор обмена в отношении принадлежащих ему спортивных прав на Хоккеиста с другим Клубом (пп. «в» п. 3 статьи 140 Регламента);

б) за Клубом по окончании срока действия Контракта сохраняется право продлить за собой спортивные права в отношении Хоккеиста в возрасте до 28 (двадцати восьми) лет, сделав ему контрактное предложение посредством Электронной базы ЦИБ.

6. Если в установленный срок компенсация, предусмотренная настоящей статьей, не была выплачена, то Хоккеисту присваивается статус «Конфликт», права на такого Хоккеиста в системе соревнований КХЛ/ВХЛ/МХЛ сохраняются за Клубом на неопределенный срок. В случае если Клуб распорядился своим правом, предусмотренным пп. «а») п. 5 настоящей статьи, то Клуб не вправе требовать присвоения статуса «Конфликт» такому Хоккеисту. В случае возвращения в систему соревнований Хоккеист обязан в письменном виде уведомить о своем возвращении Лигу, а также Клуб, который он покинул.

Вне зависимости от момента возвращения (до истечения срока действия Контракта или после) Хоккеист обязан исполнить свои контрактные обязательства перед Клубом, неисполненные на момент покидания Клуба. То есть Игрок обязан оказывать Клубу услуги профессионального Хоккеиста в течение срока, равного периоду времени, когда он не выполнял свои обязательства по Контракту.

Хоккеисту в возрасте до 28 (двадцати восьми) лет после выполнения контрактных обязательств Клуб имеет право сделать Квалификационное предложение, Хоккеист в этом случае приобретает статус «ОСА».

Хоккеисту в возрасте 28 (двадцать восемь) лет и старше после выполнения контрактных обязательств присваивается статус «НСА».

7. Досрочное расторжение Контракта по инициативе Хоккеиста оформляется путем подачи личного заявления Хоккеиста о расторжении Контракта и постраничного подписания сторонами соглашения по форме согласно Приложению № 21 к Регламенту.

Соглашение должно быть направлено в Лигу в течение 24 (двадцати четырех) часов после его подписания посредством Электронной базы ЦИБ. В случае невозможности подписания или отказа Хоккеиста подписать указанное соглашение Клуб должен представить в Лигу личное заявление Хоккеиста, приказ об увольнении и акт об отказе от ознакомления в случае, если Хоккеист отказался от ознакомления с приказом.

В случае несвоевременного извещения Лиги о расторгнутых Контрактах, а также предоставления Соглашений, не соответствующих Типовой форме,

на Клуб могут быть наложены санкции в соответствии с настоящим Регламентом.

8. В период с начала Матчей по системе «плей-офф» по 30 апреля Хоккеист не имеет права досрочно расторгать Контракт по своей инициативе с Клубом, участвующим в серии Матчей по системе «плей-офф».

Статья 150. Досрочное расторжение Контракта по инициативе Клуба

1. Клуб вправе досрочно расторгнуть Контракт по собственной инициативе с выплатой денежной компенсации (выходного пособия) в следующем размере:
 - 1.1. при расторжении Контракта в период, начиная с 00 часов 00 минут 00 секунд (время московское) 01 мая и заканчивая не позднее, чем за 7 (семь) дней до даты начала Регулярного чемпионата – 25% (двадцать пять процентов) от суммы заработной платы (вознаграждения), невыплаченной за текущий сезон, и 20% (двадцать процентов) от суммы заработной платы (вознаграждения), предусмотренной за оставшиеся сезоны Контракта;
 - 1.2. при расторжении Контракта в период, начиная за 7 (семь) дней до даты начала Регулярного чемпионата, по 23 часов 59 минут 59 секунд (время московское) 08 января – 50% (пятьдесят процентов) от суммы заработной платы (вознаграждения), невыплаченной за текущий сезон, и 20% (двадцать процентов) от суммы заработной платы (вознаграждения), предусмотренной за оставшиеся сезоны Контракта;
 - 1.3. при расторжении Контракта в период с 00 часов 00 минут 00 секунд (время московское) 09 января до 23 часов 59 минут 59 секунд (время московское) даты, предшествующей дате начала плей-офф – 100% (сто процентов) от суммы заработной платы (вознаграждения), невыплаченной за текущий сезон, и 20% (двадцать процентов) от суммы заработной платы (вознаграждения), предусмотренной за оставшиеся сезоны Контракта;
 - 1.4. в период с 00 часов 00 минут 00 секунд (время московское) даты начала плей-офф до 23 часов 59 минут 59 секунд (время московское) 30 апреля Клуб не имеет права досрочно расторгать Контракт по своей инициативе за исключением расторжения Контракта по основаниям, которые относятся к дисциплинарным взысканиям.
2. Основанием для выплаты выходного пособия являются Трудовой кодекс Российской Федерации (статья 178 ТК РФ), соответствующие нормы законодательства – для Иностранного Клуба, Контракт, Соглашение о расторжении Контракта и настоящий Регламент.
3. Первая часть выходного пособия (25% (двадцать пять процентов) / 50% (пятьдесят процентов) / 100% (сто процентов) от суммы заработной платы, невыплаченной за текущий сезон) выплачивается Хоккеисту вне зависимости от его последующего трудоустройства в течение 2 (двух) месяцев со дня увольнения.
Вторая часть выходного пособия (20% (двадцать процентов) от суммы заработной платы, предусмотренной за оставшиеся сезоны Контракта) выплачивается равными долями, начиная с даты начала Соревнования,

следующего за тем, в котором Контракт расторгнут, с рассрочкой на период действия расторгнутого Контракта.

Выплата указанной части выходного пособия прекращается с момента подписания Хоккеистом нового контракта с любым профессиональным хоккейным Клубом.

По соглашению между Клубом и Хоккеистом могут быть установлены иные сроки, порядок, условия и размер выплаты выходного пособия. Размер выходного пособия не может превышать сумму, установленную пунктом 1 настоящей статьи.

4. Все остальные причитающиеся Хоккеисту суммы должны быть выплачены в день прекращения Контракта. Если Хоккеист в этот день не работал, то соответствующие суммы выплачиваются не позднее дня, следующего после предъявления уволенным работником требования о расчете. В случае спора о размерах сумм, причитающихся Хоккеисту при увольнении, Клуб обязан выплатить не оспариваемую им сумму.

5. Досрочное расторжение Контракта оформляется соглашением о прекращении (расторжении) Контракта по инициативе Клуба, которое подписывается постранично (Приложение № 22 к Регламенту).

Соглашение должно быть направлено в Лигу в течение 24 (двадцати четырех) часов после его подписания посредством Электронной базы ЦИБ. В случае невозможности подписания или отказа Игрока подписать указанное соглашение Клуб должен представить в Лигу акт о невозможности подписания/об отказе подписать соглашение, подписанный комиссией, в состав которой должны входить руководящие лица Клуба, а также приказ об увольнении работника и акт о невозможности ознакомления работника с приказом в случае, если такое ознакомление невозможно.

В случае несвоевременного извещения Лиги о расторгнутых Контрактах, а также предоставления Соглашений, не соответствующих Типовой форме, на Клуб могут быть наложены санкции в соответствии с настоящим Регламентом.

Статья 151. Расторжение Контракта по инициативе Клуба по основаниям, которые относятся к дисциплинарным взысканиям

1. Клуб вправе уволить Хоккеиста без выплаты выходного пособия и расторгнуть с ним Контракт по основаниям, которые относятся к дисциплинарным взысканиям.

2. Основаниями для применения дисциплинарного взыскания в виде увольнения являются:

2.1. неоднократное неисполнение Хоккеистом без уважительных причин трудовых обязанностей, если он имеет дисциплинарное взыскание;

2.2. однократное грубое нарушение Хоккеистом трудовых обязанностей:

а) прогул, т.е. отсутствие на рабочем месте без уважительных причин в течение всего рабочего дня, независимо от его продолжительности, а также в случае отсутствия на рабочем месте без уважительных причин более четырех часов подряд в течение рабочего дня;

- б) появление Хоккеиста на работе (на своем рабочем месте либо на территории Клуба или объекта, где по поручению Клуба Хоккеист должен выполнять трудовую функцию и/или должен находиться в связи с исполнением обязанностей по Контракту) в состоянии алкогольного, наркотического или иного токсического опьянения;
- в) разглашение охраняемой законом тайны (государственной, коммерческой, служебной и иной), ставшей известной Хоккеисту в связи с исполнением им трудовых обязанностей, в том числе разглашения персональных данных другого Хоккеиста;
- г) совершение по месту работы хищения (в том числе мелкого) чужого имущества, растраты, умышленного его уничтожения или повреждения, установленного вступившим в законную силу приговором суда или постановлением судьи, органа, должностного лица, уполномоченных рассматривать дела об административных правонарушениях;
- д) установленное Комиссией по охране труда или Уполномоченным по охране труда нарушение Хоккеистом требований охраны труда, если это нарушение повлекло за собой тяжкие последствия (несчастный случай на производстве, авария, катастрофа) либо заведомо создавало реальную угрозу наступления таких последствий;
- е) представления Хоккеистом Клубу подложных документов при заключении Контракта;
- ж) в иных случаях, установленных Трудовым кодексом и иными Федеральными законами.

- 2.3. спортивная дисквалификация Хоккеиста на срок 6 (шесть) и более месяцев;
- 2.4. использование Хоккеистом, в том числе однократное, допинговых средств и (или) методов, выявленное при проведении допингового контроля в порядке, установленном законодательством Российской Федерации.
- 3. При досрочном расторжении Контракта по инициативе Клуба по основаниям, которые относятся к дисциплинарным взысканиям, Хоккеист обязан произвести в пользу Клуба, денежную выплату в следующем размере:
 - 1) если Хоккеист не достиг к моменту расторжения Контракта возраста 28 (двадцать восемь) лет – 2/3 от суммы заработной платы, невыплаченной за период, оставшийся до истечения срока Контракта;
 - 2) если Хоккеист достиг к моменту расторжения Контракта возраста 28 (двадцать восемь) лет – 1/3 от суммы заработной платы, невыплаченной за период, оставшийся до истечения срока Контракта.
- 4. Основанием денежной выплаты являются Трудовой кодекс Российской Федерации (ст. 348.12 Трудового кодекса Российской Федерации), Регламент, Контракт и приказ об увольнении.
- 5. Хоккеист обязан произвести указанную денежную выплату в пользу Клуба в течение 2 (двух) месяцев со дня расторжения Контракта.
- 6. В течение срока, равного периоду, оставшемуся до истечения Контракта, Клуб сохраняет за собой спортивные права на такого Хоккеиста. В течение указанного срока Клуб имеет право по своему усмотрению

распорядиться принадлежащими ему спортивными правами на такого Хоккеиста.

Если до окончания срока действия Контракта компенсация, предусмотренная пунктом 3 настоящей статьи, не была выплачена Хоккеистом, права сохраняются за Клубом до момента уплаты компенсации. Если Клуб не воспользуется своим правом распорядиться принадлежащими ему спортивными правами на такого Хоккеиста, то с момента окончания срока действия Контракта или с момента уплаты Хоккеистом компенсации, Хоккеист приобретает статус «Неограниченно свободный агент» в зависимости от того, какое событие наступит раньше.

7. В случае расторжения Контракта по основаниям, относящимся к дисциплинарным взысканиям, Клуб должен предоставить в Лигу: приказ об увольнении работника и документы, подтверждающие факт совершения дисциплинарного проступка и являющиеся основанием для вынесения приказа. В случае невозможности подписания/отказа Хоккеиста подписать приказ об увольнении работника составляется акт о невозможности ознакомления работника с приказом в случае, если такое ознакомление невозможно, а также акт о невозможности взять объяснения с Хоккеиста.

Документы, предусмотренные настоящим пунктом, должны быть предоставлены в Лигу в течение 24 (двадцати четырех) часов с даты издания приказа об увольнении Хоккеиста. В случае несвоевременного извещения Лиги о расторгнутых Контрактах на Клуб могут быть наложены санкции в соответствии с настоящим Регламентом.

Статья 152. Расторжение Контракта по инициативе Хоккеиста, санкционированное Лигой

1. В случае грубого нарушения Клубом условий Контракта, в том числе таких как:
 - 1) невыплата или несвоевременная выплата (более 2 (двух) месяцев) заработной платы (вознаграждения) Хоккеисту;
 - 2) спортивная дискриминация Хоккеиста;
 - 3) установленное Дисциплинарным комитетом ФХР нарушение Клубом действующего Контракта, выразившееся в незаконном лишении Хоккеиста права трудиться, принуждение к работе, не предусмотренной Контрактом;
 - 4) в иных случаях.

Контракт может быть расторгнут по инициативе Хоккеиста посредством обращения в Дисциплинарный комитет ФХР с соответствующим заявлением. При расторжении Контракта на данном основании Клуб обязан выплатить Хоккеисту всю задолженность по заработной плате (вознаграждению) и выходное пособие в порядке и размерах, установленных статьей 150 Регламента.

2. При расторжении Контракта по любому из оснований, предусмотренных пунктом 1 настоящей статьи, Клуб обязан выплатить Хоккеисту заработную

плату (вознаграждение) за фактически отработанное время и выходное пособие в следующем порядке и размерах:

- при расторжении Контракта до 23 часов 59 минут 59 секунд (время московское) даты, предшествующей дате начала плей-офф Клуб обязан выплатить Хоккеисту выходное пособие в порядке и размерах, установленных в подпунктах 1.1.-1.4. пункта 1 статьи 150 Регламента;
- при расторжении Контракта с 00 часов 00 минут 00 секунд (время московское) даты начала плей-офф до 23 часов 59 минут 59 секунд (время московское) 30 апреля Клуб обязан выплатить Хоккеисту выходное пособие в размере 100% (сто процентов) от суммы заработной платы (вознаграждения), невыплаченной за текущий сезон, и 20% (двадцать процентов) от суммы заработной платы (вознаграждения), предусмотренной за оставшиеся сезоны Контракта.

Первая часть выходного пособия (25% (двадцать пять процентов) / 50% (пятьдесят процентов) / 100% (сто процентов) от суммы заработной платы (вознаграждения), невыплаченной за текущий сезон) выплачивается в течение 2 (двух) месяцев со дня увольнения вне зависимости от его последующего трудоустройства. Вторая часть выходного пособия (20% (двадцать процентов) от суммы заработной платы (вознаграждения), предусмотренной за оставшиеся сезоны Контракта) выплачивается равными долями начиная с даты начала сезона, следующего за тем, в котором был расторгнут Контракт, с рассрочкой на период действия расторгнутого Контракта.

Выплата второй части выходного пособия при расторжении контракта прекращается с момента подписания Хоккеистом нового Контракта с любым профессиональным хоккейным клубом.

3. Если Клуб, сделавший Хоккеисту Квалификационное предложение, по состоянию на 01 июня будет иметь перед Хоккеистом, находящимся в статусе «Игрок, закрепленный за Клубом», задолженность по заработной плате (вознаграждению) и иным выплатам, относящимся к оплате труда, более чем за один месяц, Хоккеист имеет право обратиться в Дисциплинарный комитет ФХР с заявлением о присвоении ему статуса «НСА». Дисциплинарный комитет ФХР с учетом всех обстоятельств дела присваивает такому Хоккеисту статус «НСА».
4. Если Клуб, сделавший Хоккеисту Квалификационное предложение или контрактное предложение либо повторивший контрактное предложение другого Клуба, не будет обладать возможностью исполнить перед таким Хоккеистом обязательства, предусмотренные данным Квалификационным предложением или контрактным предложением, Хоккеист имеет право обратиться в Дисциплинарный комитет ФХР с заявлением о присвоении ему статуса «НСА».

Статья 153. Расторжение Контракта по обстоятельствам, не зависящим от воли сторон

1. Клуб вправе расторгнуть Контракт без выплаты выходного пособия по следующим обстоятельствам, не зависящим от воли сторон:
 - 1.1. призыв Хоккеиста на военную службу. В течение срока, равного периоду, оставшемуся до истечения Контракта или Квалификационного предложения, Клуб сохраняет за собой спортивные права на такого Хоккеиста.

Вне зависимости от момента возвращения (до истечения срока действия Контракта/Квалификационного предложения или после) Хоккеист обязан исполнить свои контрактные обязательства перед Клубом, неисполненные на момент возникновения указанного обстоятельства.

После выполнения контрактных обязательств Хоккеисту в возрасте до 28 (двадцать восемь) лет Клуб имеет право сделать Квалификационное предложение, Хоккеист в этом случае приобретает статус «ОСА». Хоккеисту в возрасте 28 (двадцать восемь) лет и старше, после выполнения контрактных обязательств присваивается статус «НСА».
 - 1.2. осуждение Хоккеиста к наказанию, исключающему продолжение выполнения трудовой функции, в соответствии с приговором суда, вступившим в законную силу. В течение срока, равного периоду, оставшемуся до истечения Контракта или Квалификационного предложения, Клуб сохраняет за собой спортивные права на такого Хоккеиста.

Вне зависимости от момента возвращения (до истечения срока действия Контракта/Квалификационного предложения или после) Хоккеист обязан исполнить свои контрактные обязательства перед Клубом, неисполненные на момент возникновения указанного обстоятельства.

Хоккеисту в возрасте до 28 (двадцать восемь) лет после выполнения контрактных обязательств Клуб имеет право сделать Квалификационное предложение, Хоккеист в этом случае приобретает статус «ОСА». Хоккеисту в возрасте 28 (двадцать восемь) лет и старше после выполнения контрактных обязательств присваивается статус «НСА».
 - 1.3. смерть Хоккеиста, а также признание судом Хоккеиста умершим или безвестно отсутствующим. На основании представленных документов в Лигу Хоккеисту присваивается статус «Неограниченно свободный агент».
2. В случае расторжения Контракта по обстоятельствам, не зависящим от воли сторон, Клуб должен предоставить в Лигу: приказ об увольнении работника и документы, подтверждающие факт наступления обстоятельств, не зависящих от воли сторон, и являющиеся основанием для вынесения приказа. В случае невозможности подписания/отказа Хоккеиста подписать приказ об увольнении работника составляется акт о невозможности ознакомления работника с приказом в случае, если такое ознакомление невозможно, а также акт о невозможности взять объяснения с Хоккеиста.
3. Документы, предусмотренные пунктом 2 настоящей статьи, должны быть предоставлены в Лигу в течение 24 (двадцати четырех) часов с даты издания

приказа об увольнении Хоккеиста. В случае несвоевременного извещения Лиги о расторгнутых Контрактах на Клуб могут быть наложены санкции в соответствии с Дисциплинарным комитетом ФХР.

4. В случае наличия в законодательстве страны Иностранного клуба иных оснований расторжения Контракта, не предусмотренных Регламентом, то Иностранный клуб не может использовать такие основания для расторжения Контрактов с Хоккеистами.

Статья 154. Разрешение споров

1. Споры, разногласия или требования, возникшие из контрактных и иных отношений между Клубом и Хоккеистом, подлежат рассмотрению в Дисциплинарном комитете ФХР в соответствии с положениями, предусмотренными Дисциплинарным регламентом ФХР.
2. Решения Дисциплинарного комитета ФХР могут быть обжалованы в порядке, установленном Дисциплинарным регламентом ФХР.
3. Если Хоккеист переходит в любой другой хоккейный Клуб, включая иностранный, без письменного разрешения Клуба, то Хоккеист и Клуб соглашаются при возникшем споре руководствоваться положениями Дисциплинарного регламента ФХР.
4. Клуб и Хоккеист соглашаются с тем, что условия и услуги, предоставленные Хоккеистом по Контракту, уникальны, неоценимы и не могут быть адекватно возмещены Клубу. Поэтому в случае обоснованных претензий Клуб имеет право на требование и получение через соответствующие инстанции ИИХФ, ФХР, Лиги, судебные и дисциплинарные процедуры запрещения для Хоккеиста выступать за любой другой хоккейный Клуб, включая иностранный. Данные условия никаким образом не ограничивают права Клуба на выставление любых других претензий Хоккеисту.

V. МАРКЕТИНГ И КОММУНИКАЦИИ

Глава 28. Общие положения

Статья 155. Права Лиги

1. Клуб, являясь участником Соревнования, признает за Лигой следующие права:
 - 1.1. исключительное право на использование наименования Соревнования и его символики, на размещение рекламы товаров, работ и услуг в местах проведения Матчей: внутри и снаружи Спортсооружений, на ледовой площадке, бортах и защитной стеклянной перегородке, на экипировке Хоккеистов, Тренеров, Судей и обслуживающего персонала во время проведения Матчей и иных мероприятий Лиги, на определение статусов официальных производителей спортивной экипировки, спортивного оборудования и инвентаря, используемых на Соревновании, а также иные права на использование наименования Соревнования и его символики, так или иначе связанных со статусом организатора Соревнования;

- 1.2. исключительное право на освещение Соревнования посредством трансляции изображения и/или звука любыми способами и/или с помощью любых технологий, а также посредством осуществления записи трансляций и/или фотосъемок Соревнования, а также иные права на освещение Соревнования, так или иначе связанных со статусом организатора Соревнования;
- 1.3. неисключительное право на использование, в том числе коммерческое:
 - а) изображений, ФИО, внешнего облика, стилизованных и фотографических образов Хоккеистов в клубной экипировке, слоганов, высказываний, популярных выражений и других атрибутов персонификации Хоккеистов, Тренеров, врачей, Руководителей, иных должностных лиц и специалистов Клубов, Судей, Комиссаров, Инспекторов, принимающих участие в Матчах и иных мероприятиях Лиги, включая случаи, когда такие изображения являются основным объектом использования;
 - б) товарных знаков и иных обозначений, символик и иных результатов интеллектуальной деятельности и средств индивидуализации Клубов;
 - в) фото и видеоизображений внутренних интерьеров и фасадов Спортсооружений.
- 1.4. производить и реализовывать товары с названием и/или атрибутикой Соревнования и Клубов (Хоккеистов), включая сувенирную продукцию, а также предоставлять указанные права третьим лицам.

Статья 156. Права и обязанности Клуба

1. При проведении Матчей Клуб обладает следующими правами на:
 - 1.1. использование рекламных возможностей на арене, экипировке Хоккеистов, в телевизионных трансляциях в соответствии с нормами, предусмотренными Регламентом и Соглашением о распределении рекламного пространства;
 - 1.2. использование части прав, принадлежащих Лиге, в том числе в коммерческих целях, в соответствии с условиями, предусмотренными Соглашением о распределении рекламного пространства.
2. В обязанности Клуба по реализации положений настоящего раздела Регламента входит:
 - 2.1. иметь в штатной структуре Клуба подразделение или специалиста, ответственного за размещение рекламы на Спортсооружении, экипировке, оборудовании, интернет-сайте, полиграфической продукции и т.д., а также специалиста, осуществляющего связи с общественностью и СМИ, проведение пресс-конференций, подготовку информационных материалов, мониторинг СМИ, выполнение предусмотренных Регламентом обязанностей Клуба по аккредитации представителей СМИ;
 - 2.2. организация совместно с компетентными государственными органами, органами местного самоуправления, иными органами или организациями информационной рекламной кампании в местных СМИ, носителях наружной рекламы, интернете для популяризации спортивных мероприятий Лиги, профессиональной деятельности Клуба с возможностью размещения

- в рекламных материалах логотипов спонсоров Лиги и Клуба в период проведения Соревнования;
- 2.3. обеспечение участия Хоккеистов, Тренеров, должностных лиц, Руководителей Клуба в официальных мероприятиях Лиги, в том числе в мероприятиях, проводимых для спонсоров (партнеров, рекламодателей) Лиги;
 - 2.4. обеспечение участия Хоккеистов и Тренеров команд Клуба в фото- и видеосъемках, и иных мероприятиях, организуемых Лигой (включая мероприятия партнеров Лиги);
 - 2.5. обеспечивать площади в фойе (а также в других помещениях на арене) на основании предварительной заявки Лиги на безвозмездной основе для возможности проведения промоутерских мероприятий, демонстрации и распространения продукции и/или рекламных материалов спонсоров (партнеров, рекламодателей) Лиги во время проведения «домашних» Матчей, в т.ч. в VIP-зоне Спортсооружения. Также предоставлять на безвозмездной основе подключение к электричеству, воде, интернету, сервис-комнаты и т.д.
 - 2.6. обеспечивать продажу хоккейной атрибутики, символики, сувениров, видеоматериалов, полиграфической продукции, включая продажу предоставленной Лигой продукции на арене во время проведения «домашних» Матчей;
 - 2.7. оперативное информирование отдела маркетинга и коммуникации Лиги обо всех событиях, происходящих в Клубе;
 - 2.8. организация музыкального заполнения перерывов и естественных остановок во время Матча, организацию развлекательных программ для зрителей с соблюдением законодательства в сфере авторского права, организация группы поддержки (чирлидеров) хоккейной команды для музыкально-танцевального сопровождения во время Матчей и мероприятий, организуемых Клубом;
 - 2.9. в перерывах между периодами Матча обеспечить трансляцию аудиороликов, предоставленных Лигой (включая аудиоролики партнеров Лиги), по ГСО Спортсооружения. Смена аудиороликов осуществляется по первому требованию Лиги, но в любом случае не позднее 2 (двух) рабочих дней со дня получения письменного уведомления посредством электронной почты о размещении роликов на сервере и монтажного листа;
 - 2.10. обеспечить наличие фонового плаката с изображениями логотипов спонсоров (партнеров, рекламодателей) Соревнования, ФХР, Лиги, партнеров Лиги и Клуба, эскиз которого предоставляется Лигой – баннера пресс-зоны в помещении для проведения предматчевых и послематчевых пресс-конференций с участием Тренеров, руководства Лиги и Клубов, баннеров для флэш-интервью (зона для проведения интервью с игроками);
 - 2.11. обеспечивать предоставление спонсорам и рекламодателям Лиги билетов на Матч в количестве, предварительно согласованном с Лигой. Предварительная заявка Лиги на билеты должна быть направлена посредством электронной почты в Клуб не позднее, чем за 2 (два) дня до проведения мероприятия;

- 2.12. не допускать размещения каких-либо аудио-, видео, печатных и иных рекламных материалов внутри Спортсооружения, имеющих пересечения по зарезервированным за Лигой товарным категориям;
- 2.13. в рамках проводимых Клубом социальных программ привлекать к посещению Матчей детские дома, многодетные семьи, спортивные учреждения, военные учреждения, школы;
- 2.14. не позднее 01 августа текущего сезона представить в Лигу на согласование перечень спонсоров и рекламодателей Клуба, а также макеты всех рекламных материалов, планируемых к размещению в Спортсооружении во время проведения «домашних» Матчей, в том числе на позициях, не предусмотренных официальным брендбуком Лиги и Соглашением о распределении рекламного пространства;
- 2.15. не заключать договоров, предусматривающих размещение рекламных материалов и иной информации при проведении «домашних» Матчей, на игровой форме Хоккеистов Клуба и внутри Спортсооружений, а также не допускать случаев такого размещения третьими лицами, без согласования с Лигой;
- 2.16. не позднее 7 (семи) рабочих дней с момента предоставления Лигой макетов рекламы спонсоров (партнеров, рекламодателей) Лиги, предоставлять подробный фотоотчет о размещении данных материалов;
- 2.17. не позднее 10 (десяти) дней после окончания каждого месяца направлять в Лигу оригиналы программ (по 2 экземпляра на каждый прошедший «домашний» Матч), использованные билеты либо надлежащим образом заверенные копии (по 1 экземпляру за каждый прошедший «домашний» Матч);
- 2.18. обеспечивать доступ официального представителя Лиги к местам размещения всех рекламных материалов внутри Спортсооружения с целью контроля и осуществления фото- и видеосъемки;
- 2.19. в период до 01 августа текущего сезона направлять в Лигу на согласование эскизы игровой формы (игровой свитер, игровые шорты, шлемы, гамаши), а не позднее 20 августа текущего сезона – фотографии отшитых образцов игровых свитеров (один «домашний», один «гостевой») и игровых шорт с нанесёнными логотипами рекламодателей для установления их соответствия Регламенту и официальному брендбуку Лиги, а также Соглашению о распределении рекламного пространства. Лига обязана в 3-дневный срок дать официальный ответ по соответствию предоставленных макетов и/или образцов Регламенту и брендбуку. В случае изменения макета игровой формы по инициативе Клуба после начала сезона макет формы должен быть направлен на согласование в Лигу не позднее, чем за 30 (тридцать) дней до предполагаемой даты использования данной формы. Фотографии отшитого образца игровой формы с нанесёнными логотипами рекламодателей должны быть предоставлены не позднее, чем за 15 (пятнадцать) дней до предполагаемой даты использования формы.
- 2.20. в случае использования товарных знаков Лиги письменно согласовывать макеты и возможность размещения с правообладателем;

- 2.21. обеспечивать нераспространение на сайте и (или) в официальных группах социальных сетей Клуба призывов оскорбительного характера, любой непроверенной информации о Лиге, ФХР, их сотрудниках, иных Клубах, Хоккеистах, Тренерах и прочих представителях Лиги, ФХР и Клубов.
3. Клуб несет также иные обязанности, предусмотренные Регламентом и Соглашением о распределении рекламного пространства.

Глава 29. Пресс-служба Клуба

Статья 157. Общие положения

1. В обязанности Клуба по реализации положений настоящего раздела Регламента входит:
 - 1.1. обеспечение работы официального интернет-сайта Клуба, осуществление его технической и административной поддержки, публикация актуальной информации, оперативное обновление фотогалереи на своих медиа-ресурсах (веб-сайт, социальные сети, мобильные приложения и т.д.) в течение 2 (двух) часов после окончания Матча;
 - 1.2. обеспечение участия Главного тренера команды в послематчевой пресс-конференции, при проведении любого Матча Основной команды Клуба, общение минимум трех Игроков команды с представителями СМИ в смешанной зоне после окончания Матча, а также общение представителей Клуба с представителями СМИ перед Матчем при наличии своевременно поданной в Клуб заявки на интервью;
 - 1.3. обеспечение наличия баннера пресс-зоны в местах проведения пред- и послематчевых пресс-конференций с участием Тренеров, руководства Лиги и Клубов;
 - 1.4. обеспечение наличия баннера микст-зоны в местах проведения интервью с Игроками; не допущение фактов проведения интервью не на фоне баннера микст-зоны;
 - 1.5. обеспечение при проведении всех «домашних» Матчей видеосъемки игр в HD-формате с интершумом, съемку интервью с Хоккеистами играющих команд в микст-зоне в перерывах между периодами и после завершения Матча, съемку послематчевых пресс-конференций с участием Тренеров, руководства Лиги и Клубов. Лучшие игровые моменты, заброшенные голы, силовые приемы, конфликты Игроков на ледовой площадке, поведение зрителей на трибунах, выдержки из интервью Игроков, Тренеров команд и другие интересные фрагменты необходимо выкладывать на сервер Лиги в течение 5 (пяти) часов после окончания Матча для дальнейшего использования полученных видеоматериалов в информационных целях для освещения проходящего Соревнования в СМИ.
2. Клуб несет также иные обязанности, предусмотренные Регламентом и Соглашением о распределении рекламного пространства.

Статья 158. Требования к фотографиям и подписям (автографам)

1. Для участия в Соревновании вместе с комплектом заявочных документов Клубы обязаны предоставить (на электронном носителе CD или DVD):

- 1.1. индивидуальные цветные фотографии:
 - а) руководителей Клуба, Тренеров и обслуживающего персонала команды – по одной фотографии, с указанием фамилии, инициалов и должности;
 - б) Хоккеистов команды в «домашней» хоккейной форме Клуба нового сезона (с логотипом Соревнования) – по одной фотографии для каждого Хоккеиста в следующем формате:
 - статичное фото анфас – без шлема, минимум до пояса, положение тела прямо (без вполоборота), на белом фоне (контрастном относительно цвета свитера), без резких теней;
- 1.2. групповую фотографию команды в «домашней» хоккейной форме Клуба нового сезона – не более чем по 10 (десять) человек в одном ряду, с перечислением всех присутствующих на фото – с подписями;
- 1.3. фотографии Спортсооружений, на которых запланировано проведение «домашних» Матчей, (не менее 6 (шести) разных фотографий каждого из них), включая фотографии:
 - внешнего вида Спортсооружения – в светлое и темное время суток;
 - вида Спортсооружения изнутри – 2 (два) общих плана ледовой арены (из-за ворот и с любой другой точки), зрительный зал со зрителями, фойе.
2. Фотографии должны предоставляться необрезанными по краям. Соотношение сторон каждой персональной фотографии – 3x4, каждой общей фотографии – 4x3. Фотографии представляются в формате (jpg), с разрешением не менее 3 000 (три тысячи) px по длинной стороне.
3. По отдельному запросу Лиги необходимо предоставить образцы подписей (автографы) всех Хоккеистов и Тренеров команды – на официальном бланке Клуба или на электронном носителе CD или DVD.
4. На Хоккеиста, имеющего двусторонний Контракт и заявленного за «вторую» команду, дополнительно предоставляется фотография данного Хоккеиста в форме «второй» команды.
5. На Хоккеиста, командированного из Клуба (команды) КХЛ, дополнительно предоставляется фотография данного Хоккеиста в «домашней» форме Клуба КХЛ.
6. При дозаявке Хоккеистов и/или изменений в руководстве и тренерском штабе в течение сезона Клубы предоставляют фотографии и образцы подписей (автографы) в соответствии с требованиями настоящей статьи.

Статья 159. Пресс-конференция

1. После окончания каждого Матча обязательно должна быть проведена пресс-конференция с участием Главных тренеров участвующих в Матче команд.
2. Пресс-конференция должна быть проведена в специально оборудованном месте (пресс-центре) и начаться не позднее чем через 15 (пятнадцать) минут после окончания Матча.
Пресс-служба Клуба обязана обеспечить надлежащие условия для аккредитованных представителей СМИ для выполнения ими своих профессиональных обязанностей.
3. Пресс-служба Клуба-«хозяина» обязана:

- а) вести полную аудиозапись пресс-конференции и хранить ее до окончания сезона;
 - б) не позднее 3 (трех) часов по окончании «домашнего» Матча прислать в Отдел маркетинга и коммуникаций Лиги, а также в пресс-службу Клуба-соперника фотоотчет (не менее 5 (пяти) фотографий), официальный протокол Матча, а также текстовую запись с пресс-конференции.
4. Пресс-конференция проводится на русском языке.
В случае необходимости обязанность по обеспечению перевода на русский язык выступлений участников пресс-конференции возлагается на Клуб, являющийся работодателем этих участников (Главного тренера или лица, его замещающего).
5. Ответственность за организацию и проведение послематчевой пресс-конференции полностью лежит на хоккейном Клубе-«хозяине».

Глава 30. Рекламная деятельность

Статья 160. Общие положения о размещении рекламы

1. Рекламная деятельность Лиги и Клуба(ов) осуществляется в соответствии с договорами, заключенными со спонсорами и рекламодателями.
2. По поручению Лиги Клуб за свой счет изготавливает и размещает рекламные материалы и информацию спонсоров, партнеров и рекламодателей Лиги в соответствии с Регламентом и Соглашением о распределении рекламного пространства, заключенного между Лигой и Клубом, и иных местах Спортсооружения. В случае перезаливки льда или переноса Матчей на другое Спортсооружение, инициированное Клубом, Клуб осуществляет производство и размещение рекламного материала спонсоров, партнеров и рекламодателей Соревнования за свой счёт, в том числе на ледовой поверхности;
Искажение/изменение рекламных материалов, предоставленных Лигой, не допускается.
3. Перечень спонсоров и рекламодателей Клуба, а также макеты всех рекламных материалов, планируемых к размещению на форме Хоккеистов, ледовой площадке, бортах, льдуборочной технике, иных местах на Спортсооружении и на полиграфической продукции во время проведения «домашних» Матчей подлежат обязательному согласованию с Лигой.
Размещение рекламы и информации компаний, являющихся конкурентами спонсоров, партнеров и рекламодателей Лиги и/или Соревнования, на спортивной экипировке и на Спортсооружении, предназначенном для проведения «домашних» Матчей, допускается в исключительных случаях по решению Лиги. Лига вправе отказать размещению спонсора/партнера Клуба, если он входит в товарную категорию партнера Лиги.
4. Оперативное взаимодействие по рекламной деятельности осуществляется с Отделом маркетинга и коммуникаций Лиги.

Статья 161. Соглашение о распределении рекламного пространства

1. Распределение рекламного пространства между Лигой и Клубом реализуется на основе соглашения.
2. Лига заключает с Клубом Соглашение о распределении рекламного пространства, в котором определяются права и обязанности сторон, связанные с реализацией своих прав, предусмотренных настоящим разделом Регламента.
3. Во исполнение Соглашения о распределении рекламного пространства Лига предоставляет Клубу материалы и иные сведения, необходимые для изготовления и размещения рекламы, и оперативно оказывает Клубу необходимое содействие для выполнения им надлежащим образом обязанностей, связанных с размещением рекламных материалов.
4. Не позднее 5 (пятого) числа каждого месяца Клуб обязан предоставить в Лигу в отсканированном виде документы и иные фотоматериалы, подтверждающие исполнение обязательств по размещению рекламы в соответствии с Регламентом и Соглашением о распределении рекламного пространства, а именно:
 - во время проведения «домашних» Матчей – общего плана ледовой площадки, баннеров в зоне и вне зоны телевизионных камер, баннеров в пресс-зоне и микст-зоне, афиши, программки и входного (пригласительного) билета на Матч, соответствующих электронных страниц с сайта Клуба, «домашней» спортивной экипировки;
 - во время проведения «выездных» Матчей – «гостевой» спортивной экипировки.
5. Клуб обязан обеспечить надлежащее размещение предоставленных Лигой рекламных материалов о спонсорах, партнерах и рекламодателях Соревнования на форме Хоккеистов, и других носителях, указанных в Соглашении. Указанное размещение должно быть обеспечено в полном соответствии с требованиями Лиги и регламентируется Соглашением о распределении рекламного пространства.
6. Клуб обязан обеспечить надлежащее состояние и поддержание внешнего вида рекламных материалов, размещенных внутри Спортсооружения, а также чистку бортов, ограждений и защиты рекламы. При повреждении каких-либо рекламных материалов своевременно извещать об этом Лигу. В случае повреждения или износа рекламных материалов Клуб обязан изготовить и смонтировать их за свой счет.

Статья 162. Размещение рекламы и иных материалов на спортивной экипировке и одежде официальных лиц

1. Клуб за свой счет обеспечивает размещение:
 - эмблемы Лиги – на форме одежды официальных лиц команды (куртки, спортивные костюмы, футболки) и игровом свитере Хоккеиста;
 - рекламы спонсоров, партнеров и рекламодателей Лиги – на игровой форме и шлеме Хоккеиста;

- информации о Клубе и/или рекламы спонсоров, партнеров и рекламодателей Клуба – на игровой форме и шлеме Хоккеиста.
- 2. Клубы обязаны направить в Лигу в период с 01 мая по 01 августа эскизы игровой формы (игровой джемпер, игровые шорты, шлемы, краги) на согласование.
- 3. Форма Судей (судейский свитер и шлем) является исключительным рекламным местом для размещения рекламных материалов Лиги и/или спонсоров/рекламодателей Соревнования.
- 4. Запрещается использовать в рамках Соревнования и иных официальных мероприятиях Лиги форму и шлемы, изготовленные по несогласованным с Лигой эскизам.
- 5. В случае отсутствия подтвержденных рекламодателей, как со стороны Клуба, так и со стороны Лиги, макеты и/или образцы утверждаются без нанесения логотипов. В случае заключения Клубом спонсорских соглашений в период проведения Соревнования, Клуб при условии согласования рекламодателя и расположения его рекламных модулей с Лигой, размещает рекламу на игровой форме в соответствии с Соглашением о распределении рекламного пространства.

Статья 163. Размещение рекламы и иных материалов на ледовой арене

1. Клуб за свой счет при проведении «домашних» Матчей обеспечивает:
 - 1.1. размещение на ледовой арене:
 - а) баннера с информацией о Лиге и/или Соревновании в виде размещения эмблемы и наименования Лиги (включая другие эмблемы от Лиги);
 - б) информацию о спонсорах, партнерах и рекламодателях Лиги и/или Соревнования в соответствии с условиями договора, заключенного между Лигой и указанными лицами;
 - в) информацию о спонсорах, партнерах и рекламодателях Клуба в соответствии с условиями договора, заключенного между Лигой и указанными лицами;
 - 1.2. надлежащее состояние и поддержание внешнего вида рекламы, предусмотренной настоящей статьей.
2. Рекламными носителями ледовой арены являются:
 - ледовая поверхность;
 - борта ледовой площадки;
 - защитные стекла;
 - скамейки запасных и оштрафованных Игроков;
 - льдоуборочные комбайны.
3. Рекламные материалы должны иметь:
 - на ледовой поверхности и бортах – белый фон;
 - на защитных стеклах, скамьях запасных и оштрафованных Игроков – прозрачный фон. Цветной фон макета может быть использован только в случае, если логотип спонсора/рекламодателя имеет цветную подложку согласно Брендбуку. При этом цветной фон не должен занимать более 40% (сорока процентов) от размера рекламной поверхности.

4. Рекламные материалы, размещенные на ледовой поверхности, должны обеспечивать полную видимость официальной разметки в соответствии с Правилами игры в хоккей, а также принимать все возможные меры к обеспечению надлежащей белизны, прозрачности, отсутствию мутности заливаемого льда.
5. Рекламные материалы, размещенные на бортах, должны отвечать следующим требованиям:
 - обеспечивать полную видимость официальной разметки в соответствии с Правилами игры в хоккей;
 - цвета, используемые при оформлении рекламных баннеров, не должны быть флуоресцентными либо выполненными из других светоотражающих материалов, отрицательно влияющих на качество телевизионного освещения.

Статья 164. Размещение рекламы на информационном табло

1. В перерывах между периодами Матча на информационном табло Спортсооружения должны быть обеспечены трансляции рекламных видеороликов спонсоров и рекламодателей Соревнования по заранее предоставленному Лигой медиаплану (монтажный лист).
2. Смена роликов должна осуществляться по первому требованию Лиги, но в любом случае не позднее 2 (двух) рабочих дней со дня получения письменного (по электронной почте) уведомления о выкладке роликов на сервере и монтажного листа.

Статья 165. Размещение рекламы на интернет-сайте

1. В период участия в Соревновании Клуб обязан обеспечивать размещение на всех страницах официального интернет-сайта Клуба баннерных рекламных ссылок на официальный интернет-сайт Соревнования, интернет-сайты спонсоров, рекламодателей и партнеров Лиги. А также:
 - анонсировать каждый предстоящий Матч команды на главной странице официального сайта Клуба;
 - ежемесячно размещать календарь «домашних» Матчей на сайте и в кассах Спортсооружения.
2. Лига организует различные интернет-сервисы, в том числе, интернет-магазин по продаже атрибутики и сувенирной продукции.

Статья 166. Полиграфическая продукция

1. Клуб обязан размещать рекламные материалы спонсоров (партнеров, рекламодателей) Лиги на полиграфической продукции, выпускаемой Клубом или иными организациями в интересах Клуба в связи с проведением Матчей команды Клуба, а именно: на билетах, программках, брошюрах, афишах, пресс-релизах и пр.
2. Программы на Матч должны содержать следующую информацию:
 - история встреч участников Матча;
 - составы играющих команд;
 - новости Клуба;

- материалы (в том числе интервью и фото) об Игроках и Тренерах Клубов.

Статья 167. Сувенирная продукция

1. Изготовлением официальной линейки рекламных продуктов с использованием товарных знаков (логотипов) Лиги и/или Соревнования, а также разработкой и изготовлением собственной линейки сувенирной продукции занимается Клуб за свой счет.
2. Эскизы любой сувенирной продукции с использованием товарных знаков (логотипов) Лиги и Соревнования должны быть письменно согласованы с Лигой.

Статья 168. Наружная реклама

1. Наружная реклама Соревнования должна быть выполнена в соответствии с эскизами (макетами), согласованными с Лигой.
2. Производством наружной рекламы и ее размещением занимается Клуб за свой счет.
3. К видам наружной рекламы относятся:
 - билборд;
 - перетяжка;
 - плакат.

Статья 169. Возмещение расходов на изготовление рекламных материалов

1. Клуб вправе предъявить Лиге расходы по изготовлению и размещению рекламно-информационных материалов, предоставленных Лигой, касающихся размещения рекламно-информационных материалов спонсоров и рекламодателей Лиги. Исключение составляют имиджевые макеты, направленные на продвижение Лиги, а также материалы инфо-партнеров, хоккейных проектов Лиги: затраты на изготовление таких макетов компенсации не подлежат.
2. Возмещение расходов, предусмотренных п. 1 настоящей статьи, осуществляется на основании представленного в Лигу отчета о произведенных расходах по изготовлению и размещению рекламных материалов.
3. Расходы, связанные с изготовлением и размещением рекламных материалов, предъявленных Лигой к возмещению, должны отвечать одновременно следующим требованиям:
 - расходы относятся к затратам текущего спортивного сезона (соответствующего Соревнования);
 - оплата расходов, осуществлена в течение текущего спортивного сезона (соответствующего Соревнования);
 - расходы Клуба на изготовление и размещение рекламных материалов Лиги являются обоснованными и документально подтвержденными.
4. Отчет о произведенных расходах по изготовлению и размещению рекламных материалов подписывается Руководителем и главным бухгалтером и скрепляется печатью Клуба.

К отчету, предусмотренному настоящим пунктом, Клуб прилагает копии документов, подтверждающих указанные расходы (договоры, акты выполненных работ, накладные, платежные документы).

5. Отчет, предусмотренный п. 2 настоящей статьи, представляется в Лигу не позднее 30 (тридцати) дней с момента выполнения и/или оплаты работ по изготовлению и размещению рекламы, в зависимости от того, какое событие наступит позже.
6. При рассмотрении отчета и прилагаемых документов Лига имеет право запросить у Клуба дополнительные документы, подтверждающие произведенные расходы.
7. По итогам рассмотрения отчета и прилагаемых к нему документов Лига имеет право принять одно из следующих решений:
 - о возмещении расходов в полном объеме;
 - о частичном возмещении расходов;
 - об отказе в возмещении расходов.

Глава 31. Телевизионные и интернет-трансляции

Статья 170. Права и обязанности Клубов

1. При проведении любого «домашнего» Матча Клубы обязаны:
 - 1.1. обеспечивать эксклюзивные права Лиги на организацию любого рода видеосъемок и звукозаписи, включая проведение телевизионных и радиотрансляций Матча. Не допускать случаев несанкционированной Лигой видеосъемки и звукозаписи на Спортсооружении в день проведения Матча или иные случаи нарушения эксклюзивности прав Лиги;
 - 1.2. не предоставлять производителям теле- или радиосигнала, не являющимся официальными партнерами Соревнования, фактический допуск на Спортсооружение для осуществления их профессиональной деятельности при проведении «домашних» Матчей без письменного согласия Лиги;
 - 1.3. обеспечивать для телевизионного партнера Лиги бесплатное размещение и необходимые подключения (электропитание, звуковые и телевизионные коммуникации) телевизионной техники, обеспечивающей телевизионную съемку «домашних» Матчей Клуба, а также благоприятные условия для работы персонала телевизионного партнера Лиги или уполномоченных им лиц, обеспечивающих телевизионную съемку Матчей. Обеспечивать свободный доступ сотрудников телевизионного партнера Лиги к их рабочим местам, комментаторским позициям (кабинам), техническим помещениям, необходимым для производства прямого качественного телевизионного сигнала, а также доступ к другим помещениям Спортсооружения, необходимым для их работы;
 - 1.4. не допускать срывов и задержек трансляций Матчей.

Статья 171. Организация и осуществление интернет-трансляций

1. Клуб обязан обеспечить при проведении всех «домашних» Матчей видеотрансляцию игр на официальном сайте Соревнования, с предоставлением Лиге технической возможности использовать данные

трансляции для передачи третьим лицам и обеспечения права размещения рекламы Лиги, спонсоров, партнеров и рекламодателей Соревнования перед трансляцией, в перерывах между периодами и после завершения Матча, в виде размещения видеороликов, динамических или статических заставок в объеме 50/50 (пятьдесят на пятьдесят) от рекламного времени.

2. Трансляции должны быть осуществлены в соответствии с «Положением о видеотрансляциях через интернет». Наличие рекламного времени в видеотрансляциях обязательно.
3. Обеспечивать эксклюзивные права Лиги на организацию любого рода трансляций Матча в интернете. Не допускать случаев несанкционированных трансляций в интернете или иные случаи нарушения эксклюзивности прав Лиги.

Статья 172. Организация и осуществление телевизионных трансляций

1. Официальные предсезонные Матчи Клубов могут транслироваться любыми техническими способами. Клубы обязаны информировать Лигу обо всех известных им планах организаторов предсезонных Матчей с участием соответствующих Клубов.
2. Клубы обязаны совместно с Лигой и телеведущим разработать и согласовать план расстановки оборудования, расположение всех камер, комментаторских позиций, телевизионных студий, микст-зоны, помещения для пресс-конференций, результат замера освещения (далее – план) для каждого конкретного Спортсооружения. Все планы, включая размещения камер и ПТС, должны быть подготовлены Клубами и телеведущим и представлены на утверждение в Лигу за 90 (девяносто) дней до первого Матча сезона. Утверждением плана занимается специальная комиссия Лиги, выезжающая на спортсооружение не позднее 75 (семидесяти пяти) дней до первого Матча сезона.
3. При возникновении производственной необходимости в размещении дополнительного оборудования возможно внесение изменений и доработок в план в течение сезона.
4. В соответствии с планом, утвержденным для каждого Спортсооружения, Клуб должен обеспечивать:
 - 4.1. парковку автотранспорта телеведущего, передвижных телевизионных станций (ПТС), резервных дизель-генераторов, станций спутниковой связи и т.п.;
 - 4.2. размещение телевизионной техники вне арены Спортсооружения и непосредственно на арене, сооружение мест для установки камер (стационарные станки и платформы);
 - 4.3. расположение телестудий, комментаторских позиций и микст-зон;
 - 4.4. обеспечение беспрепятственной прокладки слаботочных и силовых кабелей.
5. Клубы, имеющие со Спортсооружениями договоры аренды на проведение «домашних» Матчей, обязаны предусмотреть соответствующие условия для проведения телетрансляций в договорах аренды на каждый последующий сезон, приведя их в соответствие с планом.

6. В случаях отсутствия плана, утвержденного Лигой, в Спортсооружении не допускается проведение телевизионных съемок Матчей.
7. Для проведения телетрансляций Клубы должны предоставлять необходимое парковочное пространство на одном участке, позволяющее обеспечивать нормальную работу ПТС и передающего радиорелейного или спутникового оборудования, в исключительное пользование телевещателю. Парковка ПТС должна располагаться максимально близко к ПСТТП Спортсооружения, на той же его стороне, где и основная камера, и должна быть открыта для использования не менее чем за 24 (двадцать четыре) часа до начала каждого Матча.
8. С момента прибытия на парковку первой машины и до момента отъезда последней, на парковке должна круглосуточно обеспечиваться безопасность. Территория парковки должна быть полностью обнесена ограждениями. За обеспечение безопасности парковки ответственность несет Клуб-«хозяин».
9. Клуб обязан обеспечить телевещателю исключительную возможность проведения телесъемки приезда команд на спортсооружение, в зоне раздевалок и в момент выхода команд из раздевалок на поле.
10. Камера может быть использована на льду для телетрансляции выхода команд перед началом Матча и во время исполнения государственных гимнов, либо в специальных случаях по письменному запросу Лиги.
11. Телесъемка на поле может вестись двумя группами в составе 2 (двух) человек каждая: одного оператора с камерой и одного технического помощника. Во время нахождения камеры на поле перед началом Матча:
 - а) только 2 (две) камеры могут находиться на льду;
 - б) камера должна быть радиочастотной (беспроводной);
 - в) проводная камера может быть использована только при условии, что технический помощник оператора следит за проводом, не создавая помех выходу Хоккеистов на ледовую площадку;
 - г) камера может быть снабжена микрофоном.
12. Вход к комментаторским позициям должен быть безопасным и отдельным от входа для Зрителей. В обязанности Клуба входит обеспечение отсутствия посторонних на территории расположения комментаторских кабин.
13. В каждой комментаторской позиции должно быть место для 2 (двух) человек, оборудованное электрическими розетками, освещением, телефоном с междугородней связью, доступом в Интернет, ISDN-линиями для организации комментаторского канала. Каждое из 2 (двух) мест и все находящееся там оборудование должно располагаться таким образом, чтобы во время Матча технический персонал имел к нему доступ, не доставляя при этом неудобств комментаторам.
14. Установку и предоставление услуг связи обеспечивает Клуб. Стоимость переговоров и трафика взимается с пользователей.
15. Клубы и/или руководство Спортсооружения не могут взимать какую-либо плату за пользование комментаторскими позициями и их оборудованием.
16. Клубы должны обеспечивать место для одной телевизионной студии непосредственно на ледовой арене с видом на площадку и трибуны,

при условии, что её сооружение не вступает в противоречие с интересами безопасности. Возможное место расположения такой студии утверждается планом перед началом сезона для каждого спортсооружения.

17. Электропитание и мебель (столы, стулья) должны бесплатно предоставляться Клубом, при этом техническое оборудование и студийное освещение обеспечиваются телеведущим.
18. При сооружении студии Клуб обеспечивает сокращение зрительских мест по необходимости.
19. В результате технологического прогресса новые камеры, радиоуправляемое телевизионное оборудование, статистические системы, оборудование слежения и другое могут появиться в течение сезона. Такое оборудование и камеры могут быть разрешены к применению после их согласования телеведущим с Лигой и Клубом.
20. Клубы должны бесплатно предоставлять кабельную инфраструктуру в соответствии со спецификацией и техническим заданием телеведущего, доступ к кабельным системам Спортсооружения, ПСТТП, аппаратным и другому стационарному кабельному оборудованию.
21. При необходимости прокладки дополнительных кабелей должны соблюдаться все необходимые требования техники безопасности.

Статья 173. Рекламная пауза

1. Во время каждого Матча объявляется 5 (пять) рекламных пауз, каждая по 70 (семьдесят) секунд (об объявлении рекламных пауз во время трансляций Матчей, Клубы будут проинформированы дополнительно).
2. Процедура объявления рекламных пауз:
 - 2.1. судья-информатор назначается Отделом судейства Лиги;
 - 2.2. телеведущий Матча обеспечивает двустороннюю связь Судьи-информатора и режиссера трансляции посредством операторской телефонной гарнитуры;
 - 2.3. после сигнала на остановку Матча, поданного Судьями Матча, Судья-информатор, находящийся на скамейке Секретаря Матча, включает красный фонарь рекламной паузы;
 - 2.4. судья-информатор сообщает телевизионной станции, что начинается реклама и одновременно засекает время;
 - 2.5. один из Линейных судей помещает шайбу на лед в том месте, где произойдет следующее вбрасывание, в то время как Главные судьи направляются к скамейке Секретаря Матча. Хоккеисты направляются к своим скамейкам, другой Линейный судья располагается между скамейками Игроков;
 - 2.6. на отметке 50 (пятьдесят) секунд Судья-информатор сообщает Главному судье о подаче свистка Хоккеистам следовать к месту вбрасывания шайбы;
 - 2.7. на отметке 65 (шестьдесят пять) секунд Линейный судья на вбрасывании получает сигнал от Судьи-информатора о продолжении Матча;
 - 2.8. на отметке 70 (семьдесят) секунд Судья-информатор выключает красный фонарь рекламной паузы, и Матч должен быть возобновлен. К исключениям относятся рекламные паузы, объявляемые в случаях:

- а) травмы Хоккеиста;
 - б) повреждения и/или восстановления игровой зоны (стекло, бортов, защитной сетки);
 - в) любой нештатной задержки, которая требует дополнительного времени для разрешения ситуации.
- 2.9. рекламные паузы возможны только при остановке игры в равных составах команд (4х4 (четыре на четыре), 5х5 (пять на пять) или 6х6 (шесть на шесть)). Если в одной команде на 1 (одного) Хоккеиста меньше, и объявляется штраф для другой команды, рекламная пауза не разрешается.
3. Показы рекламных пауз проводятся после 1 (первой) остановки игры и следующего времени на часах игры:
- 3.1. Первый период:
Пауза № 1 – 14:00 (14 минут 00 секунд);
Пауза № 2 – 08:00 (08 минут 00 секунд).
Рекламная пауза за 1 (одну) минуту до окончания 1 (первого) периода не проводится.
- 3.2. Второй период:
Пауза № 3 – 14:00 (14 минут 00 секунд);
Пауза № 4 – 08.00 (08 минут 00 секунд).
Рекламная пауза за (одну) минуту до окончания 2 (второго) периода не проводится.
- 3.3. Третий период:
Пауза № 5 – с 14:00 до 02:00 (с 14 минут 00 секунд до 02 минуты 00 секунд).
Рекламная пауза за 2 (две) минуты до окончания 3 (третьего) периода не проводится.
4. Исключением является случай, когда 1 (первая) остановка происходит по причине заброшенной шайбы. В этом случае рекламная пауза будет объявлена после следующей остановки игры.
5. Если в указанный временной промежуток рекламная пауза не объявляется из-за штрафов или продолжения игры, пропущенная рекламная пауза будет проводиться после 1 (первой) остановки игры в следующий обозначенный временной промежуток. 2 (вторая) рекламная пауза будет объявлена после 2 (двух) остановок игры после 1 (первой) рекламной паузы в данном временном промежутке. В случае инцидента, при котором пропускается 2 (вторая) рекламная пауза, процедура повторяется до тех пор, пока не будут взяты все рекламные паузы. Исключение, когда на Хоккеиста накладывается большой 5-минутный (несовпадающий) штраф. В этом случае рекламная пауза должна быть объявлена после прозвучавшего свистка и будет контролироваться рекламным координатором обычным путем.
6. Во время рекламных остановок:
- 6.1. вратарям разрешено проследовать к соответствующим скамейкам Игроков;
- 6.2. командам разрешено менять звенья после того, как Главный судья дает свисток, сигнализирующий командам возвращаться в зону вбрасывания, когда остается 20 (двадцать) секунд до окончания рекламной паузы.
Данные смены звеньев проводятся по тем же правилам, что и обычная смена звеньев во время остановки игры;

- 6.3. за 20 (двадцать) секунд до окончания рекламной паузы командам разрешено запрашивать официальный тайм-аут у Главного судьи после того, как он даст сигнал о возвращении в зону вбрасывания;
- 6.4. Главный судья немедленно информирует Секретаря Матча о запросе тайм-аута, который будет взят после окончания рекламной паузы.

Глава 32. Средства массовой информации

Статья 174. Направления и порядок взаимодействия Лиги и Клубов со СМИ

1. Взаимодействие Лиги и Клубов со СМИ осуществляется Отделом маркетинга и коммуникаций Лиги по следующим направлениям:
 - 1.1. предоставление информации СМИ через официальные Интернет-сайты Лиги и Клубов, а также путем рассылки официальных пресс-релизов Лиги и Клубов в редакции СМИ;
 - 1.2. предоставление информации СМИ на пресс-конференциях, проводимых Лигой или уполномоченным им агентом и Клубами за пределами Спортсооружений, на которых осуществляется проведение Матчей Соревнования;
 - 1.3. индивидуальные встречи представителей Лиги и Клубов с представителями СМИ за пределами Спортсооружений, на которых осуществляется проведение Матчей;
 - 1.4. предоставление представителям СМИ возможностей по осуществлению профессиональной деятельности на Спортсооружениях, на которых осуществляется проведение Матчей.
2. Порядок организации взаимодействия Лиги и Клубов способами, указанными в настоящей статье Регламента, регулируются соответствующими решениями Лиги и Клубов.

Статья 175. Аккредитации представителей СМИ на мероприятиях, проводимых Лигой

1. Аккредитация представителей СМИ на официальных мероприятиях Лиги (далее – «аккредитация») проводится в целях создания благоприятных условий для профессиональной деятельности представителей СМИ и повышения качества освещения Соревнования и иных мероприятий Лиги в СМИ.
2. Аккредитация Лиги является основанием для прохода и размещения аккредитованного представителя СМИ в Спортсооружении, на которое распространяется действие аккредитации, а также для работы представителя СМИ в зонах Спортсооружения, указанных в аккредитационной карте.

Статья 176. Права и обязанности Лиги при аккредитации представителей СМИ

1. Лига предоставляет возможности по осуществлению профессиональной деятельности по освещению Матчей на Спортсооружениях, на которых проводятся Матчи, исключительно аккредитованным Лигой представителям

СМИ.

2. Лига обладает исключительным правом принятия решения об аккредитации представителя СМИ или об отказе в аккредитации.

Статья 177. Права и обязанности Клубов при аккредитации представителей СМИ

1. Пресс-службы хоккейных Клубов, чьи команды принимают участие в Соревновании, обязаны:
 - 1.1. ознакомить представителей СМИ, желающих аккредитоваться на официальные мероприятия Лиги в предстоящем сезоне, с правилами аккредитации для СМИ в срок не позднее 01 августа;
 - 1.2. принять от СМИ, желающих аккредитовать своих представителей на официальные мероприятия Лиги в предстоящем сезоне, официальные письма с просьбой аккредитации на официальных мероприятиях Лиги, составить список рекомендованных СМИ и отправить его в Отдел маркетинга и коммуникации Лиги для прохождения аккредитации в срок до 21 августа;
 - 1.3. выдать полученные из Отдела маркетинга и коммуникаций Лиги аккредитационные карты представителям СМИ;
 - 1.4. проводить мониторинг местной прессы, радио- и телепередач, Интернет-ресурсов, в формате, согласованном с Отделом маркетинга и коммуникаций Лиги, по запросу Лиги или уполномоченного Лигой агента и направлять результаты мониторинга в Лигу;
 - 1.5. обеспечить соблюдение требований, предъявляемых к аккредитованному лицу, сообщать в Лигу о случаях нарушения правил аккредитации, по представлению Лиги лишать аккредитации представителей СМИ, нарушающих правила аккредитации (указанные на оборотной стороне аккредитационной карты);
 - 1.6. организовать и поддерживать в течение проведения Соревнования пропускной режим, порядок передвижения представителей СМИ в Спортсооружениях, где проводятся «домашние» Матчи хоккейного Клуба, порядок осуществления контактов представителей СМИ с участниками Матча, специалистами в области хоккея, Тренерами, Руководителями Клубов и Лиги, ведение видео- и фотосъемок в микст-зоне и зале для пресс-конференций;
 - 1.7. оборудовать микст-зону Спортсооружения рекламным баннером с изображениями логотипов спонсоров (партнеров, рекламодателей) Соревнования, Хоккейного Клуба (рекомендуемый размер 4x2 (четыре на два) метра), эскиз которого предоставляется Лигой или уполномоченным агентом.

Статья 178. Использование аппаратуры

1. Наличие у аккредитованных представителей СМИ на Спортсооружениях Соревнования звукозаписывающей, видеозаписывающей и фототехники возможно исключительно в соответствии с ограничениями, установленными конкретными аккредитациями. Невыполнение ограничений, установленных

конкретными аккредитациями, пресекается соответствующими службами Спортсооружений, а техника изымается и возвращается владельцу после окончания Матча или иного мероприятия Соревнования.

2. Видеосъемка, фотосъемка и голосовая запись Хоккеистов, Тренеров и иных должностных лиц Клубов внутри Спортсооружений во время проведения Матчей может осуществляться аккредитованными представителями СМИ исключительно в соответствии с ограничениями, установленными конкретными аккредитациями, непосредственно на хоккейной площадке, в смешанной зоне (микст-зоне) и на пресс-конференциях. Видеосъемка, фотосъемка или голосовая запись Хоккеистов, Тренеров и иных должностных лиц Клубов, произведенная вне указанных зон Спортсооружения, или с нарушениями ограничений, установленных конкретными аккредитациями, является основанием для лишения соответствующего представителя СМИ аккредитации.
3. Видеосъемка Хоккеистов, Тренеров и иных должностных лиц Клубов в смешанной зоне (микст-зоне) и на пресс-конференциях внутри Спортсооружений может осуществляться исключительно на фоне официального баннера Соревнования. При этом во время видеосъемки в кадре могут находиться только лица, в отношении которых ведется видеосъемка, и плакат Соревнования. Нарушение правил видеосъемки является основанием для лишения соответствующего представителя СМИ аккредитации.

Статья 179. Интервью

1. Перед началом Матча аккредитованные представители СМИ могут взять интервью у Хоккеистов и Тренеров обеих команд. Интервью должно завершиться не позднее, чем за 90 (девяносто) минут до начала Матча.
2. Заявка на проведение интервью перед началом Матча должна быть подана в Клуб не позднее, чем за сутки до начала Матча. Из каждой команды могут участвовать в интервью не более 3 (трех) Хоккеистов и 1 (одного) Тренера.
3. После окончания Матча аккредитованные представители СМИ имеют право взять интервью у Хоккеистов. Заявка на проведение интервью подается сразу после окончания Матча пресс-службе Клуба-«хозяина». Не позднее чем через 15 (пятнадцать) минут после окончания Матча Хоккеисты, выбранные представителями СМИ для интервью, должны появиться в микст-зоне, специально выделенной для этих целей в непосредственной близости от раздевалок команд на фоне рекламного баннера Лиги.
4. Клубы имеют право допустить ограниченное количество представителей СМИ в раздевалки своих команд после окончания Матча.
5. В течение 2 (двух) дней после объявления номинаций «лучший Игрок недели (месяца)» пресс-служба Клуба этого Игрока обязана организовать интервью с ним для официального сайта Соревнования.
6. Общение Хоккеистов с представителями СМИ должно осуществляться через пресс-службу Клуба в соответствии с Регламентом. Общение Хоккеиста

с прессой без согласования с пресс-службой не допускается.

7. Общение с представителями СМИ по согласованию с пресс-службой Клуба может осуществляться следующими способами:
- а) в смешанной зоне или раздевалке команды по окончании Матча;
 - б) по окончании тренировки;
 - в) в другое время в виде очного интервью;
 - г) личные ответы или ответы по телефону на вопросы, заранее присланные представителем СМИ;
 - д) письменные ответы на вопросы, заранее присланные представителем СМИ.

VI. ДИСЦИПЛИНАРНЫЙ РАЗДЕЛ

Глава 33. Общая часть

Статья 180. Общие положения о дисциплинарном производстве

1. Дисциплинарное производство осуществляется Дисциплинарным комитетом ФХР по правилам, предусмотренным Дисциплинарным регламентом ФХР.
2. Дисциплинарный комитет ФХР рассматривает в качестве первой инстанции случаи совершения дисциплинарных нарушений, предусмотренных Особенной частью Дисциплинарного регламента ФХР, Регламентом, Кодексом этики ФХР и осуществляет применение санкций за их совершение.
3. Положения Дисциплинарного раздела Регламента могут определять конкретные составы нарушений, не предусмотренные Дисциплинарным регламентом ФХР, а также конкретизировать сумму штрафа за совершение дисциплинарного нарушения. Положения Регламента не могут противоречить положениям Дисциплинарного регламента ФХР, а в случае противоречий применяется Дисциплинарный регламент ФХР.
4. За совершение нарушений, предусмотренных Дисциплинарным разделом Регламента, Дисциплинарный комитет ФХР вправе накладывать на виновных субъектов иные санкции, не предусмотренные Регламентом, в соответствии с положениями Дисциплинарного регламента ФХР.

Глава 34. Особенная часть

Статья 181. Ответственность за нарушения положений Спортивного раздела Регламента

№ п/п	Основание	Субъект дисциплинарного нарушения	Вид дисциплинарного нарушения	Санкция
1.	ст. 11	Клуб	Необеспечение участия вызванных Руководителей, Тренеров, сотрудников и других официальных лиц Клуба в официальных мероприятиях Лиги	Штраф: от 50 000 руб. до 70 000 руб.
2.	ст. 29	Клуб	Непредоставление заявочных документов на предсезонный сбор в установленный срок и/или предоставление заявочных документов не в полном объеме	Штраф: от 50 000 руб. до 70 000 руб.
3.	ст. 29	Клуб	Участие в Предсезонном сборе Хоккеиста (ов), не указанного (ых) в заявке и (или) дозаявке команды Клуба на участие в Предсезонном сборе, в тренировочных мероприятиях Клуба во время Предсезонного сбора	Штраф за каждого невнесенного в заявку/дозаявку Хоккеиста: от 50 000 руб. до 100 000 руб.
4.	п. 2 ст. 30	Клуб	Непредоставление расписания тренировочных Матчей и/или турниров в установленный срок	Штраф: от 50 000 руб. до 70 000 руб.
5.	п. 3 ст. 30	Клуб	Непредоставление информации в Управление проведения соревнований Лиги об изменениях в планах Предсезонной подготовки	Штраф: от 50 000 руб. до 70 000 руб.
6.	ст. 33	Клуб	Невнесение Хоккеиста (ов) в один из заявочных листов Клуба	Штраф за каждого невнесенного в заявку/дозаявку Хоккеиста: от 50 000 руб. до 70 000 руб.
7.	ст. 38	Клуб	Нарушение срока и (или) порядка подачи заявочных документов для участия в Соревновании, а равно предоставление неполного или ненадлежащим образом оформленного комплекта документов	Штраф: от 50 000 руб. до 100 000 руб.

8.	ст. 39	Клуб	Несоблюдение порядка заявки на отдельно взятый Матч	Штраф: от 50 000 руб. до 100 000 руб.
9.	п.1 ст. 39	Клуб	Неисполнение обязанности по осуществлению перемещений Хоккеистов посредством Электронной базы ЦИБ в установленный срок	Штраф: от 50 000 руб. до 70 000 руб.
10.	ст. 40	Клуб	Несоблюдение требований, предъявляемых к игровой форме	Штраф: от 50 000 руб. до 100 000 руб.
11.	ст. 41	Клуб	Несоблюдение требований, предъявляемых к игровым номерам	Штраф: от 50 000 руб. до 70 000 руб.
12.	ст. 42	Клуб	Несоблюдение требований, предъявляемых к форме одежды официальных лиц команды	Штраф: от 50 000 руб. до 70 000 руб.
13.	п. 2 ст. 43	Клуб	Несоблюдение требований, предъявляемых к форме одежды Судей в бригаде, обслуживающих Матч	Штраф: от 50 000 руб. до 70 000 руб.
14.	п. 2 ст. 45	Клуб	Непредоставление в установленный срок на согласование информации по времени начала домашних Матчей	Штраф: от 50 000 руб. до 70 000 руб.
15.	п. 1 ст. 46	Клуб	Несоблюдение требований, предъявляемых п. 1 ст. 46	Штраф: от 50 000 руб. до 100 000 руб.
16.	п. 2 ст. 46	Клуб	Несоблюдение требований, предъявляемых п. 2 ст. 46	Штраф: от 50 000 руб. до 100 000 руб.
17.	ст. 47	Клуб	Нарушение порядка проведения мероприятий, ориентированных на обратный отсчет времени	Штраф: от 50 000 руб. до 70 000 руб.
18.	ст. 48	Клуб	Нарушение порядка выхода команд на ледовую площадку и покидания ледовой площадки после окончания периода (овертайма, Матча)	Штраф: от 50 000 руб. до 70 000 руб.
19.	п. 5 ст.48	Клуб	Отказ команды от дальнейшего продолжения Матча	Штраф: от 500 000 руб. до 1 000 000 руб.
20.	п. 1 ст. 49	Клуб	Несоблюдение требований, предъявляемых к предыгровой разминке	Штраф: от 50 000 руб. до 70 000 руб.
21.	п. 2 ст. 49	Клуб	Несоблюдение требований, предъявляемых к игровой форме и экипировке	Штраф: от 50 000 руб. до 70 000 руб.

			Хоккеистов на предыгровой разминке	
22.	п. 3 ст. 49	Клуб	Участие в инциденте и/или конфликте во время предыгровой разминки	Штраф: от 50 000 руб. до 70 000 руб.
		Хоккеист		Штраф: от 50 000 руб. до 70 000 руб.
23.	ст. 50	Клуб	Несоблюдение Хоккеистом, Тренером, Руководителем или иным лицом Клуба требований при исполнении государственных гимнов	Штраф: от 50 000 руб. до 100 000 руб.
24.	ст. 55	Клуб	Несоблюдение порядка оформления официального протокола Матча	Штраф: от 50 000 руб. до 70 000 руб.
25.	пп. 1.2, 1.3 п. 1 ст. 56	Клуб	Непредоставление сведений о кадровых изменениях в руководстве и/или в составе иных должностных лиц Клуба, изменении адреса, банковских и контактных реквизитов, изменений, содержащихся в ЕГРЮЛ, в установленный срок	Штраф: от 50 000 руб. до 70 000 руб.
26.	пп. 1.5, 1.6, 1.7 п. 1 ст. 56	Клуб	Необеспечение явки команды на Матч с ее участием	Штраф: от 1 000 000 руб. до 3 000 000 руб.
			Несвоевременный выход команды на ледовую площадку	Штраф: от 50 000 руб. до 70 000 руб.
27.	пп. 1.9 п. 1 ст. 56	Клуб	Несоблюдение требований, предъявляемых пп.1.9 п. 1 ст. 56	Штраф: от 500 000 руб. до 1 000 000 руб.
28.	пп. 1.10 п. 1 ст. 56	Клуб	Публичные высказывания и комментарии относительно судейства Матчей со стороны Хоккеиста, Тренера и иных официальных лиц Клуба	Штраф: от 50 000 руб. до 100 000 руб.
		Хоккеист, Тренер, иное официальное лицо Клуба		Штраф: от 50 000 руб. до 100 000 руб.
29.	пп. 1.11 п. 1 ст. 56	Клуб	Вмешательство должностных лиц и специалистов Клубов (Руководителей, Хоккеистов, Тренеров, обслуживающего персонала) в действия Судей, обслуживающих Матч, оскорбления, угрозы физической расправы и иные противоправные действия по отношению к Судьям (Инспектору), допуск посторонних лиц в судейскую комнату	Штраф: от 50 000 руб. до 100 000 руб.
		Хоккеист, Тренер, иное официальное лицо Клуба		Штраф: от 50 000 руб. до 100 000 руб.

30.	пп. 1.12 п. 1 ст. 56	Клуб	Произведение со стороны должностных лиц и представителей Клубов (Руководителей, Хоккеистов, Тренеров, обслуживающего персонала) действий, провоцирующих	Штраф: от 50 000 руб. до 100 000 руб.
		Хоккеист, Тренер, иное официальное лицо Клуба	конфликтные ситуации на хоккейной площадке, агрессивное поведение болельщиков, беспорядки на Спортсооружении	Штраф: от 50 000 руб. до 100 000 руб.
31.	пп. 1.13 п. 1 ст. 56	Клуб	Отсутствие обязательного страхования гражданской ответственности в случае причинения ущерба при проведении мероприятий с массовым пребыванием людей всех проводимых «домашних» Матчей из расчета не менее 1 000 000 руб. на каждый запланированный Матч	Штраф: от 50 000 руб. до 70 000 руб.
32.	п. 1 ст. 57	Клуб	Непредоставление сведений о дате и времени прибытия команды, а также сроке ее пребывания	Штраф: от 50 000 руб. до 70 000 руб.
33.	пп. 2.1. п. 2 ст. 57	Клуб	Непредоставление для команды Клуба-«гостя» на безвозмездной основе: автобуса и/или автомашины для транспортировки формы и оборудования; хоккейной площадки, шайб и иных условий в установленном порядке	Штраф: от 50 000 руб. до 100 000 руб.
34.	пп. 2.2 п. 2 ст. 57	Клуб	Необеспечение встречи иногородних Судей, прибывающих на Матч	Штраф: от 50 000 руб. до 70 000 руб.
35.	пп. 2.3 п. 2 ст. 57	Клуб	Необеспечение обслуживания «домашнего» Матча Судьями в бригаде в порядке, предусмотренном Регламентом	Штраф: от 50 000 руб. до 100 000 руб.
36.	пп. 2.4 п. 2 ст. 57	Клуб	Нарушение сроков и нормативов оплаты труда Судей в бригаде	Штраф: от 50 000 руб. до 70 000 руб.
37.	пп. 2.5 п. 2 ст. 57	Клуб	Необеспечение обслуживания Матча медицинской бригадой и дежурства 2-х бригад «скорой помощи» во время проведения Матча	Штраф: от 50 000 руб. до 100 000 руб.

38.	пп. 2.6 п. 2 ст. 57	Клуб	Необеспечение общественного порядка и безопасности при проведении Матча	Штраф: от 50 000 руб. до 100 000 руб.
39.	пп. 2.9 п. 2 ст. 57		Несоблюдение при проведении любого «домашнего» Матча требований, предъявляемых пп. 2.9 п. 2 ст. 57 Регламента	Штраф: от 50 000 руб. до 100 000 руб.
40.	пп. 2.11 п. 2 ст. 57	Клуб	Отсутствие текстовой и видео онлайн-трансляций Матча в режиме реального времени на интернет-сайте Соревнования и/или полной видеозаписи Матча со звуком и/или записи с системы видеонаблюдения	Штраф: от 50 000 руб. до 100 000 руб.
41.	пп. 2.11 п. 2 ст. 57	Клуб	Допущение реплик и комментариев дискриминационного или провокационного характера в адрес Игроков, Тренеров, Судей, официальных лиц и зрителей	Штраф: от 50 000 руб. до 100 000 руб.
42.	пп. 2.12 п. 2 ст. 57	Клуб	Непредоставление по запросу Главного судьи возможности просмотра записи Матча, в том числе с камер системы «Видеогол»	Штраф: от 50 000 руб. до 70 000 руб.
43.	пп. 2.13 п. 2 ст. 57	Клуб	Непредоставление по запросу Лиги в установленный в запросе срок материалов, предусмотренных пп 2.11 п. 2 ст. 57 Регламента	Штраф: от 50 000 руб. до 70 000 руб.
44.	пп. 2.15 п. 2 ст. 57	Клуб	Нарушение срока предоставления в Лигу Официального протокола Матча по электронной почте	Штраф: от 50 000 руб. до 70 000 руб.
45.	п. 3 ст. 78	Клуб	Непредоставление в установленный срок списка сотрудников статистической бригады	Штраф: от 50 000 руб. до 70 000 руб.
46.	ст. 80	Клуб	Ненадлежащее исполнение обязанностей статистической бригадой перед началом Матча	Штраф: от 50 000 руб. до 70 000 руб.
47.	ст. 81	Клуб	Ненадлежащее исполнение обязанностей статистической бригадой во время Матча	Штраф: от 50 000 руб. до 70 000 руб.
48.	ст. 82	Клуб	Непредоставление данных статистическими бригадами Клубов в порядке и сроки, предусмотренные Регламентом	Штраф: от 50 000 руб. до 70 000 руб.

**Статья 182. Ответственность за нарушения положений
Технического раздела Регламента**

№ п/п	Основание	Субъект дисциплинарного нарушения	Вид дисциплинарного нарушения	Санкция
1.	п. 3 ст. 92	Клуб	Недопуск уполномоченных сотрудников Лиги во все помещения Спортсооружения, имеющие отношение к соревновательному процессу, а также неоказание содействия в выполнении ими обязанностей по проверке Спортсооружения	Штраф: от 50 000 руб. до 100 000 руб.
2.	ст. 93	Клуб	Непроведение мероприятий по допуску Спортсооружения на отдельно взятый Матч	Штраф: от 50 000 руб. до 200 000 руб.
3.	ст. 95	Клуб	Несоблюдение требований, предъявляемых к хоккейной (игровой) площадке	Штраф: от 50 000 руб. до 100 000 руб.
4.	ст. 96	Клуб	Несоблюдение требований, предъявляемых ст. 96 Регламента и (или) отсутствие системы «Видеогол»	Штраф: от 50 000 руб. до 100 000 руб.
5.	ст. 97	Клуб	Отсутствие и (или) ненадлежащая работа информационного табло	Штраф: от 50 000 руб. до 100 000 руб.
6.	ст. 98	Клуб	Отсутствие и (или) ненадлежащая работа звукового оборудования во время проведения Матча	Штраф: от 50 000 руб. до 100 000 руб.
7	пп 2.1, 2.5 п. 2 ст. 98	Клуб	Оскорбление участников и (или) зрителей матча информацией, призывами, лозунгами, в том числе музыкальными произведениями, звучащими в Спортсооружении	Штраф: от 50 000 руб. до 100 000 руб.
8.	ст. 99	Клуб	Непредоставление команде «гостей» раздевалок и иных помещений, предусмотренных Регламентом	Штраф: от 50 000 руб. до 100 000 руб.
9.	ст. 99	Клуб	Необеспечение требований, предъявляемых ст. 99 Регламента.	Штраф: от 50 000 руб. до 100 000 руб.
10.	ст. 100	Клуб	Необеспечение и (или) ненадлежащее обеспечение работы медицинского персонала согласно требованиям Регламента	Штраф: от 50 000 руб. до 100 000 руб.
11.	ст. 101	Клуб	Необеспечение и (или) ненадлежащее обеспечение работы судейской бригады	Штраф: от 50 000 руб. до 100 000 руб.

			согласно требованиям Регламента	
12.	ст. 102	Клуб	Необеспечение и (или) ненадлежащее обеспечение работы статистической бригады согласно требованиям Регламента	Штраф: от 50 000 руб. до 100 000 руб.
13.	ст. 103	Клуб	Ненадлежащее обеспечение телевизионных трансляций Матчей	Штраф: от 50 000 руб. до 100 000 руб.
14.	п. 2 ст. 105	Клуб	Непредставление по запросу Лиги в установленный в запросе срок записи с панорамной видеокамеры	Штраф: от 50 000 руб. до 70 000 руб.
15.	ст. 107	Клуб	Отсутствие и (или) ненадлежащее состояние материально-технического оснащения Спортсооружения, обеспечивающего безопасность участников и зрителей Матча	Штраф: от 50 000 руб. до 100 000 руб.

**Статья 183. Ответственность за нарушения положений
Правового раздела Регламента**

№ п/п	Основание	Субъект дисциплинарного нарушения	Вид дисциплинарного нарушения	Санкция
1.	ст. 124	Клуб	Предоставление Клубом недостоверных сведений относительно полученных Хоккеистом (ами) травм	Штраф отдельно за каждый факт предоставления недостоверных сведений: от 50 000 руб. до 100 000 руб.
2.	п. 2 ст. 125	Клуб	Несоблюдение стандартных форм, предусмотренных Регламентом при заключении Контрактов с Хоккеистами	Штраф отдельно за каждый документ: от 50 000 руб. до 100 000 руб.
3.	ст. 126	Клуб	Нарушение срока предоставления Контракта с Хоккеистом для регистрации в Лигу	Штраф отдельно за каждый документ: от 50 000 руб. до 100 000 руб.
4.	п. 1 ст. 126	Клуб	Внесение изменений и дополнений в Контракт Хоккеиста после его регистрации в Отделе регистрации и статистики Лиги	Штраф отдельно за каждый документ: от 50 000 руб. до 100 000 руб.
5.	ст. 128	Клуб	Нарушение условий оплаты труда и иных денежных выплат Хоккеиста (ам)	Штраф: от 50 000 руб. до 100 000 руб.
6.	пп. 1.46 п.1 ст. 137	Клуб	Допущение Хоккеистом в публичных и частных	Штраф: от 50 000 руб.

			выступлениях критики в адрес Клуба, его должностных лиц и других Хоккеистов, работающих в Клубе, либо дискредитации Клуба и (или) ВХЛ, ФХР в любой форме в процессе общения с прессой	до 70 000 руб.
7.	ст. 139	Клуб	Несоблюдение требований, предъявляемых ст. 139 Регламента	Штраф: от 50 000 руб. до 100 000 руб.
			Непредоставление необходимой информации и документов по запросу ФХР, Лиги, юрисдикционных органов в установленный в запросе срок	Штраф отдельно за каждый документ: от 50 000 руб. до 100 000 руб.
8.	пп. 1.37 п. 1 ст. 139	Клуб	Несоблюдение ограничений, предусмотренных Федеральным законом «О физической культуре и спорте в Российской Федерации», на участие в них спортсменов, не имеющих права выступать за спортивные сборные команды Российской Федерации	Штраф: от 100 000 руб. до 200 000 руб.
9.	ст. 140	Клуб	Нарушение срока предоставления в Отдел регистрации и статистики Лиги документов, связанных с переводом («обменом») Хоккеиста	Штраф отдельно за каждый документ: от 50 000 руб. до 100 000 руб.
10.	ст. 142, 143	Клуб	Неисполнение обязанности по отражению перемещений Хоккеистов посредством Электронной базы ЦИБ	Штраф: от 50 000 руб. до 100 000 руб.
11.	ст. 148, 149, 150, 151, 153	Клуб	Нарушение сроков и порядка размещения в Электронной базе ЦИБ документов, связанных с прекращением Контракта с Хоккеистом, а равно несоответствие указанных документов Типовым формам и требованиям, предусмотренным Регламентом	Штраф отдельно за каждый документ: от 50 000 руб. до 100 000 руб.

**Статья 184. Ответственность за нарушения положений раздела
«Маркетинг и коммуникации» Регламента**

№ п/п	Основание	Субъект дисциплинарного нарушения	Вид дисциплинарного нарушения	Санкция
1.	пп. 2.3 п. 2 ст. 156	Клуб	Необеспечение участия Хоккеистов, Тренеров, должностных лиц, Руководителей Клуба в официальных мероприятиях Лиги, в т.ч. в мероприятиях, проводимых для спонсоров, партнеров, рекламодателей Лиги	Штраф: от 50 000 руб. до 70 000 руб.
2.	пп. 2.5 п. 2 ст. 156	Клуб	Несоблюдение требований, предъявляемых пп. 2.5 п. 2 ст. 156 Регламента	Штраф: от 50 000 руб. до 100 000 руб.
3.	пп. 2.7. п. 2 ст. 156	Клуб	Непредоставление Отделу маркетинга и коммуникаций Лиги оперативной информации о событиях, происходящих в Клубе	Штраф: от 50 000 руб. до 70 000 руб.
4.	пп. 2.12 п.2 ст. 156	Клуб	Несоблюдение требований по размещению аудио-, видео, печатных и иных рекламных материалов внутри Спортсооружения, имеющих пересечения по зарезервированным за Лигой товарным категориям	Штраф: от 50 000 руб. до 100 000 руб.
5.	пп. 2.21 п. 2 ст. 156	Клуб	Необеспечение на сайте и (или) в официальных группах социальных сетей Клуба выполнения (соблюдения) требований по нераспространению призывов оскорбительного характера, любой непроверенной информации о Лиге, ее сотрудниках, иных Клубах, Хоккеистах, Тренерах и прочих представителях Лиги и Клубов	Штраф: от 50 000 руб. до 80 000 руб.
6.	пп. 1.1 п. 1 ст. 157	Клуб	Отсутствие и (или) ненадлежащая работа интернет-сайта Клуба	Штраф: от 50 000 руб. до 100 000 руб.
7.	пп. 1.5 п. 1 ст. 157	Клуб	Неисполнение обязанности по осуществлению видеосъемки Матча в HD-формате с интершумом, съемки интервью с Хоккеистами играющих команд в микст-зоне	Штраф: от 50 000 руб. до 100 000 руб.
8.	ст. 158	Клуб	Непредоставление и (или) предоставление фотографий, не	Штраф: от 50 000 руб.

			отвечающих требованиям Регламента	до 100 000 руб.
9.	ст. 159	Клуб	Проведение послематчевой пресс-конференции без участия лиц, предусмотренных Регламентом, и (или) непроведение пресс-конференции	Штраф: от 100 000 руб. до 200 000 руб.
			Непредоставление и (или) предоставление с нарушением срока текстовой записи пресс-конференции	Штраф: от 50 000 руб. до 70 000 руб.
			Непредоставление фотоотчета и иных материалов, предусмотренных пп. «б» п. 3 ст. 159 Регламента	Штраф: от 50 000 руб. до 70 000 руб.
			Отсутствие аудиозаписи пресс-конференции, отказ от ее предоставления и (или) предоставление ее в измененном виде	Штраф: от 50 000 руб. до 70 000 руб.
10.	ст. 160	Клуб	Неразмещение и (или) ненадлежащее размещение рекламных материалов и информации спонсоров, партнеров и рекламодателей Лиги (на ледовой площадке, на игровой форме, и т.д.)	Штраф: от 50 000 руб. до 100 000 руб.
11.	ст. 160	Клуб	Несвоевременное и (или) ненадлежащее предоставление документов и иных фотоматериалов, подтверждающих обязательство Клуба по размещению рекламы в соответствии с Регламентом и Соглашением о распределении рекламного пространства	Штраф: от 50 000 руб. до 70 000 руб.
12.	п. 2 ст.162	Клуб	Непредоставление в указанный срок в Лигу эскизов игровой формы на согласование	Штраф: от 50 000 руб. до 70 000 руб.
13.	пп. 1.1 п.1 ст.170	Клуб	Несоблюдение требований, предъявляемых пп. 1.1 п. 1 ст. 170 Регламента	Штраф: от 50 000 руб. до 100 000 руб.
14.	пп. 1.4 п.1 ст.170	Клуб	Допущение срывов и задержек трансляций Матчей	Штраф: от 50 000 руб. до 100 000 руб.
15.	ст. 171	Клуб	Неисполнение и (или) ненадлежащее исполнение обязательств по организации и осуществлению интернет-трансляций	Штраф: от 50 000 руб. до 100 000 руб.

16.	ст. 172	Клуб	Неисполнение и (или) ненадлежащее исполнение обязательств по организации и осуществлению телевизионных трансляций	Штраф: от 500 000 руб. до 1 000 000руб.
17.	ст. 173	Клуб	Нарушение порядка объявления рекламных пауз	Штраф: от 50 000 руб. до 70 000 руб.

Статья 185. Ответственность за нарушения положений Медицинского раздела Регламента

№ п/п	Основание	Субъект дисциплинарного нарушения	Вид дисциплинарного нарушения	Санкция
1.	ст. 188	Клуб	Несоблюдение обязанности по надлежащему занесению информации о результатах медицинского обследования в Электронный медицинский портал	Штраф: от 50 000 руб. до 70 000 руб.
2.	п. 3,4 ст. 190	Клуб	За нарушение п. 3, 4 ст. 189 о медицинской службе Клуба	Штраф: от 50 000 руб. до 100 000 руб.
3.	ст. 192	Клуб	Несоответствие требований к медицинской укладке сумки врача	Штраф: от 50 000 руб. до 70 000 руб.
4.	ст. 193	Клуб	Несоблюдение требований по оснащению медицинского пункта Спортсооружения	Штраф: от 50 000 руб. до 100 000 руб.
5.	ст. 195	Клуб	Несоблюдение требований по оснащению пункта допинг-контроля	Штраф: от 50 000 руб. до 100 000 руб.
6.	ст. 196	Клуб	Несоблюдение любого из требований по срокам и содержанию углубленных медицинских обследований	Штраф: от 50 000 руб. до 100 000 руб.
7	ст. 201, 202, 203, 204, 205	Клуб	Несоблюдение требований по медицинскому обеспечению Матчей	Штраф: от 50 000 руб. до 200 000 руб.
8.	п.7 ст. 209	Хоккеист	Несоблюдение требований по прохождению онлайн курса на сайте РУСАДА/ВАДА с получением соответствующего сертификата	Ограничение на участие Хоккеиста в Соревновании

Статья 186. Ответственность Судей

1. Меры дисциплинарной ответственности Судей осуществляются в соответствии с договором между Судьями и Лигой.

VII. МЕДИЦИНСКИЙ РАЗДЕЛ

Глава 35. Медицинское обеспечение Клубов Лиги

Статья 187. Общие положения

1. Медицинское обеспечение в Клубах строится на основе законодательства Российской Федерации с учетом особенностей национального законодательства, действующего в месте нахождения Клуба, расположенного за пределами Российской Федерации.
2. Настоящим разделом определены базовые принципы административной организации и порядок предоставления всеобъемлющего медицинского обеспечения Соревнования.
3. Специализированная медицинская помощь, включая стоматологическую, оказывается Хоккеисту Основной команды в течение всего срока действия Контракта. Лечение Хоккеиста проводится только в медицинских организациях, определённых (согласованных) Клубом, за исключением случаев лечения жизнеугрожающих состояний, заболеваний и травм.
4. В случае желания Хоккеиста получать специализированную медицинскую, включая стоматологическую, помощь в медицинских организациях, не согласованных с Клубом, оплата за такое лечение производится Хоккеистом самостоятельно в полном объеме.
5. Лечение травм и заболеваний, связанных с исполнением трудовых обязанностей, проводится за счет Клуба. Лечение травм и заболеваний, которые были признаны клинико-экспертной комиссией лечебной организации не связанными с исполнением трудовых обязанностей, проводится за счет Хоккеиста. В определенных случаях Клубу необходимо проводить учет и расследование несчастного случая на производстве (травмы) в соответствии с главой 36 Трудового кодекса Российской Федерации.
6. Если Хоккеист получает травму в ходе игры, при переездах с командой, командировках от Клуба, а также на учебно-тренировочных занятиях, Клуб оплачивает ему в установленном порядке госпитализацию вплоть до выписки, при условии, что медицинская организация и лечащий врач определены Клубом. В случае, если Хоккеист пренебрегает защитным снаряжением (полная лицевая маска, защита глаз (козырек), защита горла, капа, налокотники, перчатки) или использует защитное снаряжение, не соответствующее установленным требованиям, и вследствие чего получает травму, то лечение должно проводиться за счет Хоккеиста, если это не противоречит положениям Дисциплинарного регламента ФХР.
7. Обеспечение Хоккеистов лекарственными средствами, в том числе вакцинами биологически активными добавками, витаминно-минеральными комплексами, спортивным питанием, ортопедическими изделиями и другими медицинскими средствами возлагается на Клуб.

Статья 188. Электронный медицинский портал

1. Обмен медицинской информацией между Клубами и Лигой проводится в соответствии с законодательством Российской Федерации об охране персональных данных или с учетом особенностей национального законодательства, действующего в месте нахождения Клуба, расположенного за пределами Российской Федерации.
2. Информация о результатах медицинских обследований каждого Хоккеиста должна заноситься Врачом Клуба в Электронный медицинский портал согласно Положению об электронном медицинском портале (Приложение № 48 к Регламенту). Дополнительно в Электронный медицинский портал врачами Клубов заносится информация о медицинской службе Клуба.
3. В случае ненадлежащего занесения информации в Электронный медицинский портал, на Клуб могут быть наложены санкции в соответствии с Дисциплинарным разделом Регламента.

Статья 189. Лицензирование медицинской деятельности в Клубе

1. Медицинские пункты ледовой арены, как и Медицинские кабинеты Клубов, подлежат обязательному лицензированию на осуществление медицинской деятельности с необходимым минимумом по «лечебной физкультуре и спортивной медицине» с 01 августа 2017 года.
2. Клуб, осуществляющий медицинскую деятельность через свое структурное подразделение, должен оформить лицензию на осуществление медицинской деятельности самостоятельно или заключить договор с лицензированной ледовой ареной о предоставлении последней медицинских услуг по «лечебной физкультуре и спортивной медицине» и другим видам медицинской деятельности Клубу. В исключительных случаях допускается заключение договора с медицинской организацией, имеющей лицензию на осуществление медицинской деятельности по «лечебной физкультуре и спортивной медицине», о предоставлении последней медицинских услуг по «лечебной физкультуре и спортивной медицине» на базе переданных в аренду помещений медицинских пунктов объекта спорта.
3. Отсутствие лицензии на осуществление медицинской деятельности медицинского кабинета Клуба и медицинского пункта объекта спорта является грубейшим нарушением действующего законодательства Российской Федерации в сфере здравоохранения, предусматривающего административную и уголовную ответственность.

Статья 190. Медицинская служба Клуба. Требования к квалификации врачей Клуба

1. Медико-биологическое обеспечение в Клубах осуществляется силами медицинской службы Клуба.
2. Медицинская служба Клуба должна состоять минимум из 1 (одного) врача и 1 (одного) массажиста.
3. Все врачи Клуба должны иметь диплом врача и действующий сертификат специалиста по лечебной физкультуре и спортивной медицине, полученный в организациях, имеющих право на их выдачу. Все массажисты Клуба

должны иметь диплом о среднем медицинском образовании и действующий сертификат по медицинскому массажу, полученный в организациях, имеющих право на их выдачу.

4. Врач Клуба, сотрудник, ответственный за организацию антидопинговой работы должны быть информированы по вопросам антидопингового обеспечения в рамках совещаний, организованных Лигой и ФХР в течение текущего сезона, в том числе ежегодно не позднее 31 января проходить образовательный антидопинговый онлайн-курс на сайте РУСАДА/ВАДА с получением соответствующего сертификата.

Статья 191. Функциональные обязанности врачей Клубов

1. Осуществлять допуск к тренировкам и соревнованиям на основании проведения текущего медицинского контроля Хоккеистов Клуба, который включает оценку состояния здоровья и переносимость игроками спортивных нагрузок.
2. Оказывать Хоккеисту первую медицинскую помощь при неотложных состояниях и обеспечивать организацию лечебно-диагностических мероприятий в плановом порядке при возникновении соответствующих изменений в состоянии его здоровья.
3. Планировать проведение профилактических мероприятий по предупреждению инфекционных заболеваний путем выполнения санитарных правил, в том числе осуществления вакцинации Хоккеистов в медицинских организациях в соответствии с национальным календарем профилактических прививок и календарем профилактических прививок по эпидемическим показаниям.
4. Обеспечивать проведение лечебно-профилактических мероприятий по восстановлению и повышению спортивной работоспособности и реабилитации Хоккеистов после перенесенных травм.
5. Обеспечивать проведение психологического сопровождения во время тренировок и психологической поддержки во время Матчей.
6. Незамедлительно информировать Медицинский отдел Лиги об изменениях в состоянии здоровья Хоккеистов своей команды, в том числе при выявлении инфекционного больного, без согласования с руководящим и тренерским составом Клуба.
7. В случае вызова Игрока (Хоккеиста) в спортивную сборную команду Российской Федерации по хоккею, врач через Клуб обязан предоставить в Лигу медицинское заключение о состоянии здоровья Хоккеиста и все необходимые данные проведенных обследований, а также информацию о перенесённых острых заболеваниях и полученных травмах за прошедшие 30 (тридцать) дней, с рекомендациями по реабилитации.
8. Предоставлять запрашиваемую информацию в Медицинский отдел Лиги в течение 24 (двадцати четырех) часов с момента получения официального запроса от Лиги.
9. Оперативно заполнять индивидуальную электронную медицинскую карту Хоккеиста в ЭМП в соответствии с Положением об электронном

- медицинском портале в течение всего срока действия Контракта Хоккеиста с Клубом (Приложение № 48 к Регламенту).
10. Заносить в ЭМП результаты медицинских обследований Хоккеиста, информацию о травмах (заболеваниях) Хоккеиста, повлекших пропуск 2 (двух) и более Матчей.
 11. Запрашивать у Хоккеиста и заносить в ЭМП информацию об использовании Хоккеистом средств и методов из Запрещенного списка ВАДА при наличии разрешения на терапевтическое использование, выданного Антидопинговой организацией.
 12. Соблюдать принципы конфиденциальности, системы шифрования информации и использования индивидуальных шифров, присвоенных каждому Хоккеисту для внесения информации в ЭМП.
 13. По требованию Хоккеиста предоставлять копии результатов предсезонных тестов и предсезонного медицинского обследования, а также медицинских заключений на руки при расторжении Контракта.
 14. Обеспечивать присутствие на Матчах и тренировках Клуба представителя медицинской службы Клуба, имеющего с собой необходимые для оказания экстренной помощи препараты и оборудование в медицинской упаковке в соответствии с приказом Минздрава России от 01 марта 2016 года № 134н (Приложение № 41 к Регламенту).
 15. Организовывать не реже 1 (одного) раза в 6 (шесть) месяцев (перед началом Предсезонного сбора и перед началом второго этапа Соревнования) обязательные углубленные медицинские обследования Хоккеистов, имеющих право выступать за Клуб. Обследования должны проводиться специалистами по лечебной физкультуре и спортивной медицине отделений спортивной медицины амбулаторно-поликлинических организаций, врачебно-физкультурных диспансеров (центров лечебной физкультуры и спортивной медицины) в соответствии с минимальными требованиями, установленными приказом Минздрава России от 01 марта 2016 года № 134н (Приложение № 49 к Регламенту).
 16. Посещать информационно-методические и учебные семинары по спортивной медицине, антидопинговому обеспечению и спортивному питанию.
 17. Предоставлять в Медицинский отдел Лиги запрашиваемые сведения о работниках медицинской службы Клуба, включая средний медицинский персонал с указанием их образования и стажа работы и другие.
 18. Передавать в Медицинский отдел Лиги во время приема заявки сведения о враче, ответственном за контакты с представителем Медицинского отдела Лиги с указанием телефонов, адреса электронной почты и факса. В случае изменения в кадровом составе медицинской службы Клуба, в течение 3 (трех) рабочих дней сообщать об этом в Медицинский отдел Лиги.
 19. Организовывать обустройство отдельных медицинских кабинетов для Клуба в соответствии с существующими санитарно-гигиеническими нормативами и требованиями настоящего раздела Регламента.

20. Осуществлять профессиональную деятельность в составе медицинской бригады во время Матча.
21. При оказании медицинской помощи спортсменам использовать только разрешенные к применению лекарственные препараты и методы, не входящие в Запрещенный список, препараты и методы, получившие разрешение на терапевтическое использование, выданное антидопинговой организацией. В случае необходимости использования по жизненным показаниям субстанций и методов, входящих в Запрещенный список, незамедлительно оформлять процедуру «Терапевтического использования» в Национальной Антидопинговой организации, и безотлагательно информировать об этом руководство Клуба и Медицинский отдел Лиги.
22. Информировать Хоккеистов об Общероссийских антидопинговых правилах и правилах проведения процедуры Допинг-контроля.
23. Осуществлять работу по предотвращению допинга в спорте и сопровождать Хоккеистов во время проведения процедуры Допинг-контроля.
24. Соблюдать этические нормы и правила поведения врача при принятии решений по вопросам организации и оказания медицинской помощи.
25. Вести учетную и отчетную документацию, в соответствии с законодательством Российской Федерации.
26. Проводить профилактические и противоэпидемические мероприятия в случае выявления среди Хоккеистов и сотрудников Клуба больного с подозрением на инфекционное заболевание в соответствии с утвержденным Порядком проведения таких мероприятий (Приложение № 54 к Регламенту).

Статья 192. Требования к медицинской укладке сумки врача

1. Во время проведения Матчей в распоряжении врача Клуба всегда должны быть лекарственные средства и медицинское оборудование для оказания неотложной медицинской помощи при жизнеугрожающих состояниях, в том числе автоматический дефибриллятор (Приложение № 41 к Регламенту).
2. Все лекарственные средства, входящие в состав врачебных сумок, должны быть официально зарегистрированы на территории Российской Федерации иметь инструкции на русском языке.
3. Лекарственные средства, размещённые в сумке врача и имеющие в своём составе субстанции из Запрещённого списка, должны иметь специальную яркую маркировку на коробке или этикетке, а также на их упаковку наклеиваются соответствующие предупреждающие наклейки «запрещено ВАДА».

Глава 36. Требования к медицинским пунктам Спортсооружений и оснащению медицинского кабинета Клубов

Статья 193. Требования по организации и оснащению медицинского пункта объекта спорта

1. Медицинский пункт предназначен для оказания первичной медико-санитарной помощи зрителям, присутствующим на Матче, Хоккеистам и другим лицам, получившим травму или нуждающимся в неотложной медицинской помощи.
2. Медицинский пункт должен быть в каждом Спортсооружении, предназначенном для проведения Матчей.
3. Медицинский пункт должен отвечать следующим требованиям:
 - 3.1. находиться в месте, легкодоступном для зрителей и бригад «скорой медицинской помощи»;
 - 3.2. иметь двери и проходы достаточной ширины для проноса носилок и проезда кресел-каталок;
 - 3.3. иметь яркое освещение, вентиляцию, отопление, систему кондиционирования воздуха, электрические розетки, горячее и холодное водоснабжение, питьевую воду, умывальник и туалет, внутреннюю и внешнюю телефонную связь;
 - 3.4. быть оборудованным в соответствии с Приложением № 8 к приказу Минздрава России от 01 марта 2016 года № 134н. Медицинский пункт должен быть оборудован в соответствии с учетом особенностей национального законодательства, действующего в месте нахождения Клуба, расположенного за пределами Российской Федерации;
 - 3.5. быть обеспеченным квалифицированным медицинским персоналом, работающим по утвержденному графику.
4. К месту расположения медицинского пункта должны вести четкие указатели движения, позволяющие из любого места на Спортсооружении кратчайшим способом попасть в медицинский пункт.

Статья 194. Рекомендации к лекарственному и инструментальному оснащению медицинского кабинета Клуба

1. Дополнительно к медицинскому пункту объекта спорта для эффективной организации медицинского обеспечения Клубам рекомендуется организовать медицинский кабинет, который необходимо провести через процедуру лицензирования на осуществление медицинской деятельности.
2. Медицинскому кабинету Клуба рекомендуется иметь помещения для приема врачом-специалистом по «лечебной физкультуре и спортивной медицине», процедурный и массажный кабинеты с соответствующим перечнем медицинских изделий (оборудования, аппаратов, приборов, инструментов) и лекарственных средств, необходимых для выполнения заявленных работ (услуг) и зарегистрированных в установленном порядке.
3. Минимальное рекомендуемое оснащение медицинского кабинета Клуба должно соответствовать приложению № 8 приказа Минздрава России

от 01 марта 2016 года № 134н и дополнительному перечню (Приложение № 50 к Регламенту).

4. Лекарственные средства, размещённые в Медицинском кабинете Клуба и имеющие в своём составе субстанции из Запрещенного списка, должны иметь специальную яркую маркировку на коробке или этикетке, а также на их упаковку наклеиваются соответствующие предупреждающие наклейки «запрещено ВАДА».
5. Рекомендуется выделение на Спортсооружении в непосредственной близости от «гостевой» раздевалки отдельных помещений для организации врачом «команды-гостей» массажного кабинета.

Статья 195. Требования к пункту Допинг-контроля

1. Каждое Спортсооружение, предназначенное для проведения Матчей Соревнования, должно иметь помещение для проведения Допинг-контроля.
2. Пункт Допинг-контроля должен быть четко идентифицирован и располагаться в непосредственной близости к хоккейной площадке и раздевалкам Хоккеистов. Покрытие пола коридора от катка до пункта Допинг-контроля обеспечивается резиновыми матами или специальным покрытием, предохраняющим коньки. На двери пункта Допинг-контроля должна находиться надпись «Вход воспрещен». К помещению для проведения Допинг-контроля не должны иметь доступ зрители и представители средств массовой информации. Доступ в пункт Допинг-контроля имеют только уполномоченные лица, в соответствии с положениями Кодекса ВАДА, Международными стандартами ВАДА, правилами, общероссийскими антидопинговыми правилами.
3. Требования к помещениям пункта Допинг-контроля и их оснащению изложены в Приложении № 39 к Регламенту и должны соответствовать «Стандарту тестирования на территории Российской Федерации для целей допинг-контроля».
4. В соответствии с рекомендацией Министерства спорта Российской Федерации требования к обеспечению процедуры Допинг-контроля в ходе Соревнования изложены в соответствующем разделе Регламента.

Глава 37. Медицинские осмотры (обследования) Хоккеистов

Статья 196. Содержание и сроки проведения Углубленного медицинского обследования

1. Клубами организовываются не реже 1 (одного) раза в 6 (шесть) месяцев (перед началом Предсезонного сбора и перед началом Второго этапа Соревнования) обязательные Углубленные медицинские обследования Хоккеистов, имеющих право выступать за Клуб. Обследования проводятся специалистами по лечебной физкультуре и спортивной медицине отделений спортивной медицины амбулаторно-поликлинических организаций, врачебно-физкультурных диспансеров (центров лечебной физкультуры и спортивной медицины) в соответствии с минимальными требованиями,

установленными приказом Минздрава России от 1 марта 2016 г. № 134н (Приложение № 49 к Регламенту).

2. Участие Хоккеиста в любых Матчах и учебно-тренировочных занятиях, сопряжённых с физическими нагрузками, без предварительно проведения УМО не допустимо.
3. Предсезонное медицинское обследование проводится ежегодно в начале сезона при прибытии Хоккеиста в тренировочный лагерь или перед заключением Контракта между Клубом и Хоккеистом.
4. Результаты предсезонного (предконтрактного) медицинского обследования должны быть предоставлены в Медицинский отдел Лиги до подачи заявки команды Клуба на участие в Соревновании в виде заполненных электронных медицинских карт Хоккеистов в Электронном медицинском портале. Дополнительно рекомендуется передача результатов УМО всех Хоккеистов Клуба в виде оригинала сводного медицинского заключения по результатам предсезонного (предконтрактного) УМО по форме медицинской организации, проводящей УМО (рекомендуемый формат в Приложении № 51 к Регламенту).
5. Контракт между Клубом и Хоккеистом вступает в силу только при условии, что обследование Хоккеиста не выявило заболеваний (травм), препятствующих профессиональным занятиям хоккеем.
6. При переходе в другой Клуб в течение 6-ти месяцев с момента прохождения Хоккеистом УМО, повторного прохождения УМО в новом Клубе не требуется при условии наличия заявочного листа, заверенного Медицинским отделом Лиги. Результаты УМО передаются врачу Клуба через ЭМП после оформления такого перехода в Электронной базе ЦИБ. Повторное УМО в таком случае должно быть проведено до истечения 6 (шести) месяцев с момента прохождения УМО в старом Клубе.
7. УМО перед началом Второго этапа Соревнования (играми плей-офф) должны пройти все Хоккеисты Клуба, имеющие действующие Контракты на момент окончания первого этапа Соревнования.
8. До начала второго этапа Соревнования (игр плей-офф) информация о Хоккеистах, прошедших УМО, должна быть передана в Медицинский отдел Лиги до начала участия команды Клуба в играх плей-офф.

Статья 197. Алгоритм принятия решений при обнаружении неблагоприятных изменений в состоянии здоровья Хоккеистов

1. В случае получения данных о патологических изменениях, значительно ухудшающих состояние здоровья Хоккеиста, или подозрении на некачественно проведенное УМО, Медицинский отдел Лиги оставляет за собой право ходатайствовать перед руководством Лиги о проведении дополнительного медицинского обследования данного Хоккеиста с привлечением профильных медицинских экспертов.
2. Решение о «недопуске» Хоккеиста по медицинским показаниям к тренировочной работе и/или соревновательному процессу принимается председателем медицинской комиссии медицинской организации, проводившей предсезонное (предконтрактное) УМО данному Хоккеисту.

3. При получении травм и выявлении по результатам УМО заболеваний, препятствующих занятиям профессиональным спортом (хоккеем), Контракт между Клубом и Хоккеистом может быть прекращен в порядке и на основаниях, предусмотренных трудовым законодательством Российской Федерации.

Глава 38. Сводное медицинское заключение о состоянии здоровья и функциональном состоянии Хоккеистов

Статья 198. Сроки и порядок подачи Сводного медицинского заключения о состоянии здоровья и функциональном состоянии Хоккеистов

1. Клуб предоставляет в Медицинский отдел Лиги Сводное медицинское заключение о состоянии здоровья и функциональном состоянии Хоккеистов (Приложение № 51 к Регламенту) не менее чем за два рабочих дня до начала заявки Клуба на участие в Соревновании с отметкой «Допущен» персонально напротив каждой фамилии Хоккеистов, подписью и именной печатью врача по спортивной медицине. Обязательно наличие подписи с расшифровкой Ф.И.О. врача в конце заявки, заверенной печатью допустившей спортсмена медицинской организации, имеющей лицензию на осуществление медицинской деятельности, предусматривающей работы (услуги) по лечебной физкультуре и спортивной медицине.
2. К заявочному листу прилагается следующий перечень документов:
 - 2.1. лицензия медицинского пункта объекта спорта на осуществление медицинской деятельности;
 - 2.2. лицензия на осуществление медицинской деятельности Хоккейного Клуба;
 - 2.3. список медицинского персонала Клуба (с указанием образования, стажа работы, даты рождения и контактных данных: номера телефона, адреса электронной почты);
 - 2.4. копии документов об образовании (сертификаты) медицинского персонала Клуба, заверенные в отделе кадров Клуба, либо путевку на курсы профессиональной переподготовки по специальности «лечебная физкультура и спортивная медицина», сертификат о прохождении курса дистанционного обучения «Антидопинг» для спортивных врачей и медицинского персонала;
 - 2.5. состав медицинской бригады по утвержденной форме (Приложение № 40 к Регламенту);
 - 2.6. копия договора на обеспечение Матчей 2 (двумя) бригадами скорой медицинской помощи, одна из которых должна быть оснащена по классу «С» (реанимационной);
 - 2.7. цветной фотоотчёт по результатам тренировок медицинской бригады по эвакуации условно травмированного Хоккеиста с травмой позвоночника или головы с ледовой площадки и по протоколу проведения сердечно-легочной реанимации (не менее пяти фотографий);
 - 2.8. схема эвакуации условно травмированного Хоккеиста с ледовой площадки с обозначениями расположения медицинской бригады во время Матча

- и эвакуационного оборудования, медицинского пункта объекта спорта, медицинского кабинета Клуба, кабинета Допинг-контроля;
- 2.9. список лечебных организаций, оказывающих медицинскую помощь Хоккеистам, либо договор со страховой компанией по программе добровольного медицинского страхования;
 - 2.10. сводное медицинское заключение о состоянии здоровья и функциональном состоянии Хоккеистов (Приложение № 51 к Регламенту);
 - 2.11. протокол ознакомления с Общероссийскими антидопинговыми правилами Хоккеистов и административного состава Клуба (Приложение № 43 к Регламенту).

Примечание: указанные документы подаются в печатном виде и в электронном виде прикрепляются врачом Клуба в ЭМП.

Без указанных в п. 2 настоящей статьи документов, заявочный лист не принимается.

3. Заявочный лист визируется уполномоченным сотрудником Медицинского отдела Лиги после предоставления результатов предсезонного медицинского обследования Хоккеистов в виде заполненных электронных медицинских карт в Электронном медицинском портале.
4. Заявочный лист, завизированный уполномоченным сотрудником Медицинского отдела Лиги, передается в Управление проведения соревнований Лиги.
5. В случае нарушения Клубом установленного срока и порядка подачи заявочных документов, определенных Регламентом, а также в случае ненадлежащего заполнения электронных медицинских карт в ЭМП, Хоккеист не может быть внесен в заявочный лист Клуба.
6. Хоккеисты не допускаются к участию в Соревновании в случаях отсутствия медицинского заключения или представления заключения, содержащего неполную информацию.
7. Если Хоккеист прошел предсезонное (предконтрактное) обследование и был внесен в заявку Клуба, при переходе в другой Клуб дозаявочный лист оформляется без сводного медицинского заключения о состоянии здоровья Хоккеиста. Наличие медицинского заключения о допуске заверяется Медицинским отделом Лиги.

Статья 199. Форма сводного медицинского заключения о состоянии здоровья и функциональном состоянии Хоккеистов

1. Сводное медицинское заключение о состоянии здоровья и функциональном состоянии Хоккеистов подается Клубом в печатном виде по установленной Лигой форме (Приложение № 51 к Регламенту) и должно содержать именной список команды Клуба с указанием даты рождения, группы здоровья, диагноза по МКБ10, отклонений в состоянии здоровья, краткими рекомендациями каждому Хоккеисту. Данный документ заверяется:
 - 1.1. персонально для каждого Хоккеиста отметкой «Допущен» с подписью и печатью врача по спортивной медицине;
 - 1.2. подписью врача по спортивной медицине с расшифровкой фамилии, имени, отчества (при наличии) и заверяется печатью медицинской организации,

имеющей лицензию на осуществление медицинской деятельности, предусматривающей работы (услуги) по лечебной физкультуре и спортивной медицине.

2. В случае использования для оформления сводного медицинского заключения о состоянии здоровья и функциональном состоянии Хоккеиста более 1 (одной) страницы должна быть применена двусторонняя печать на 1 (одном) листе либо листы должны быть сшиты и пронумерованы (при использовании более 2 (двух) страниц).

Статья 200. Срок действия медицинского допуска к тренировкам и соревнованиям

1. Медицинский допуск служит основанием для включения Хоккеиста в заявку Клуба и участия в тренировочном и соревновательном процессе.
2. Срок действия медицинского допуска, полученного при проведении предсезонного (предконтрактного) УМО распространяется на период первого этапа Соревнования.
3. Срок действия медицинского допуска, полученного при проведении УМО перед серией Матчей по системе «плей-офф» распространяется на период второго этапа Соревнования.
4. При переходе Хоккеиста в другой Клуб действие медицинского допуска заверяется Медицинским отделом Лиги.
5. Хоккеисты не допускаются к участию в Соревновании в случаях отсутствия медицинского заключения (отметки «Допущен») по результатам УМО или наличия заключения, содержащего неполную информацию, в ЭМП.

Глава 39. Требования к медицинскому обеспечению Матчей

Статья 201. Общие требования к медицинскому обеспечению Матчей

1. Все Матчи проводятся в присутствии на Спортсооружении медицинской бригады (Приказ Минздрава России от 01 марта 2016 года № 134н).
2. Проведение Матчей без участия медицинской бригады запрещено.

Статья 202. Формирование медицинской бригады на Матч

1. Медицинская бригада для медицинского обеспечения Матчей создается Клубом совместно с администрацией Спортсооружения до начала сезона.
2. Информация о составе медицинской бригады предоставляется в Медицинский отдел Лиги по утвержденной форме (Приложение № 40 к Регламенту) в установленные сроки подачи заявки команды Клуба.
3. В постоянный состав медицинской бригады должны быть включены:
 - главный врач соревнований;
 - врач медпункта Спортсооружения;
 - врач команды-«хозяина».
4. Кроме постоянного состава медицинской бригады на каждом Матче должны присутствовать привлекаемые члены:

- 2 (две) выездные бригады скорой медицинской помощи (одна из которых должна быть специализированной бригадой скорой медицинской помощи (реанимационной по классу «С»));
 - врач команды-«гостя».
5. Медицинский персонал медицинской бригады должен иметь четкие отличительные знаки на одежде.

Статья 203. Функции медицинской бригады

1. Медицинская бригада отвечает за медицинское обеспечение при подготовке к Матчу, непосредственно на Матче и после окончания Матча (Приложение №53 к Регламенту).
2. Главный врач соревнований осуществляет функции согласно Положению об организации деятельности Главного врача соревнований при проведении Матчей (Приложение № 42 к Регламенту).
3. До начала Матча Главный врач соревнований подписывает акт готовности.
4. В обязанности медицинской бригады на предварительном этапе (подготовка к Матчу) входит:
 - определение путей эвакуации пострадавших с мест проведения соревнований в медицинский пункт Спортсооружения;
 - определение количества и вида санитарного транспорта;
 - проведение учений по взаимодействию с выездными бригадами скорой медицинской помощи по эвакуации пострадавших в лечебную организацию, а также отработка действий в случаях возникновения чрезвычайных ситуаций.
5. В случае возникновения условий, препятствующих проведению Матча (невозможность организовать эвакуацию в лечебную организацию, невозможность оказания эффективной медицинской помощи в медпункте объекта спорта), Главный врач соревнований должен информировать об этом спортсменов, представителей команд и официальных лиц до начала Матча. Главный врач соревнований может рекомендовать Главному судье отмену или перенос Матча.
6. Во время Матча медицинская бригада совместно с бригадами скорой медицинской помощи оказывает медицинскую помощь по показаниям Хоккеистам, зрителям и другим участникам Матча.
7. По окончании Матча врачи команд вносят сведения о травмах игроков в Официальный протокол Матча исключительно в комнате судейской бригады, оборудованной для заполнения Официального протокола Матча, а также сообщают о регистрации травм Главному врачу соревнований.
8. Медицинская бригада должна находиться на Спортсооружении во время всего Матча с момента выхода Хоккеистов на предыгровую разминку и в течение 20 (двадцати) минут после окончания Матча.

Статья 204. Размещение дежурного медицинского персонала на Спортсооружении

1. На Спортсооружении должны быть предусмотрены как минимум 3 (три) посадочных места для размещения дежурного медперсонала и 2 (двух) автомашин «скорой медицинской помощи» на все время проведения Матча. При проведении Матча под открытым небом размещение медицинской бригады допускается в автомобиле скорой медицинской помощи с обязательным установлением визуального контакта с ледовой площадкой.
2. Места для размещения дежурного медицинского персонала должны быть:
 - обозначены баннером размером 30х40 (тридцать на сорок) сантиметров, полотно белого цвета, по центру – красный крест, который должен быть виден со всех зрительских мест;
 - расположены в непосредственной близости от хоккейной площадки, вблизи от места хранения медицинского оборудования и технологических ворот для выезда льдоуборочных комбайнов, не выше 2 (второго) ряда ледовой арены.
3. Дежурный медицинский персонал должен постоянно находиться на отведенных местах с начала выхода Хоккеистов на предыгровую разминку и не покидать отведенных мест в течение 20 (двадцати) минут после окончания Матча.
4. Врачи команд-«хозяев» и «гостей» должны быть своевременно информированы Главным врачом соревнований о месте размещения дежурного медицинского персонала и автомашины «скорой медицинской помощи», а также о месте расположения медицинского пункта.

Статья 205. Порядок оказания медицинской помощи во время Матча

1. Оказание первой медицинской помощи Хоккеисту / участнику Матча в случае получения им травмы во время игры должно проводиться медицинской бригадой в месте получения травмы строго в соответствии с установленным порядком (Приложение № 53 к Регламенту).
2. В случае получения травмы Хоккеистом во время игры первую помощь оказывает врач команды.
3. Если объем оказываемой медицинской помощи врачом команды является недостаточным или при отсутствии соответствующего эффекта при проведении медицинских мероприятий врач команды должен подать сигнал для выхода на лед бригады скорой медицинской помощи (поднятый вверх кулак). При подозрении на травму позвоночника эвакуация производится строго на транспортном щите/жестких носилках, с возможностью фиксировать поврежденный отдел позвоночника.
4. Дальнейшую медицинскую помощь Хоккеисту / участнику Матча оказывают в медпункте спортсооружения или в автомобиле скорой медицинской помощи.
5. При необходимости пострадавший транспортируется бригадой скорой медицинской помощи в медицинскую организацию для оказания ему специализированной медицинской помощи. Решение о транспортировке Игрока / участника Матча в лечебную организацию принимает

Главный врач соревнований совместно с врачами бригады скорой медицинской помощи и врачом команды.

6. На место уехавшей машины скорой медицинской помощи должна быть вызвана другая бригада скорой медицинской помощи.
7. Все случаи оказания медицинской помощи участникам Матча должны регистрироваться Главным врачом соревнований в журнале регистрации медицинской помощи медицинского пункта объекта спорта и в электронном журнале Главного врача соревнований (Приложение № 52 к Регламенту).
8. Информация о госпитализации Хоккеиста и выходе врача команды на лед для оказания медицинской помощи должна быть занесена в электронный журнал Главного врача соревнований в течение 20 (двадцати) минут после окончания Матча.
9. Все жалобы на медицинское обеспечение Матча подаются в письменной форме Главному судье в течение 30 (тридцати) минут после окончания Матча.

Статья 206. Действия врача команды при подозрении на сотрясение головного мозга у Хоккеиста во время Матча или тренировки

1. Хоккеист должен быть немедленно эвакуирован с ледовой площадки или скамейки запасных игроков в медпункт объекта спорта или кабинет Врача Клуба во время Матча или тренировки для проведения нейропсихологического тестирования после оказания первой медицинской помощи, если имеется любой из указанных признаков сотрясения головного мозга после травмы, связанной с областью головы и шеи:
 - Игрок не может подняться и уйти со льда самостоятельно или делает это с трудом. В этом случае эвакуация со льда осуществляется только на каталке с фиксацией шейного отдела позвоночника;
 - Игрок постоянно держится руками за голову или шею, но не менее 10 (десяти) секунд;
 - нарушена координация движений;
 - потеря сознания любой длительности.

Примечание: при наличии указанных признаков, а также при оказании врачом медицинской помощи на льду, возвращение в игру Хоккеиста в день травмы категорически запрещено.

2. Врач команды/другой медицинский работник Клуба или член медицинской бригады Матча по согласованию с Главным врачом соревнований после эвакуации Игрока и оказании ему первичной медико-санитарной медицинской помощи и не ранее чем через 10 (десять) минут после прекращения физической активности должен начать нейропсихологическое тестирование (в кабинете врача Клуба или медпункте Спортсооружения). Итоговые результаты тестирования должны быть в течение 12 (двенадцати) часов сохранены в ЭМП. Длительность проведения нейропсихологического тестирования не должна превышать 15 (пятнадцать) минут. Нейропсихологическое тестирование рекомендуется выполнить до эвакуации травмированного Игрока в медицинскую организацию, если позволяет состояние Хоккеиста.

3. В отсутствии признаков сотрясения головного мозга, указанных в пункте 1 настоящей статьи, врач Клуба по своему усмотрению может начать проведение нейропсихологического тестирования в отношении травмированного Игрока, если сохраняется вероятность наличия сотрясения головного мозга по другим признакам и тестам, не указанным в пункте 1 настоящей статьи.
4. После проведения нейропсихологического тестирования и сопоставления полученных результатов с базовыми показателями Хоккеиста, при отсутствии отрицательной динамики этих показателей с учетом текущего состояния Хоккеиста, врач Клуба может принять решение о допуске к текущему Матчу или тренировке при отсутствии признаков сотрясения головного мозга, указанных в пункте 1 настоящей статьи.
5. В случае прогрессирования клинической симптоматики или до исключения внутричерепного кровоизлияния запрещена транспортировка самолетом Игрока с подозрением на сотрясение головного мозга или другую черепно-мозговую травму без проведения инфракрасного сканирования, КТ, МРТ головного мозга.
6. Для контроля надлежащего исполнения пункта 1 настоящей статьи Медицинский отдел Лиги проводит избирательный видеонализ Матчей и эпизодов нарушений Правил игры в хоккей, «Атака в область головы и шеи».
7. Медицинский отдел Лиги при получении Хоккеистом повторного сотрясения в текущем сезоне имеет право рекомендовать Управлению проведения соревнований ВХЛ временно отстранить Хоккеиста от участия в Матчах и тренировках на срок не менее 30 (тридцати) дней.

VIII. АНТИДОПИНГОВЫЙ РАЗДЕЛ

Глава 40. Антидопинговые мероприятия Соревнования

Статья 207. Нормативные документы, регламентирующие проведение антидопинговых мероприятий в Лиге

1. Антидопинговые мероприятия в Лиге проводятся в соответствии с действующими российскими и международными нормативно-правовыми актами в сфере противодействия распространению допинга.

Статья 208. Организация сбора и анализа допинг-проб

1. Клуб, на ледовой арене которого проводится Матч, обязан оказать содействие Инспекторам Допинг-контроля, предоставить дополнительное количество мебели (при запросе ИДК), обеспечить пункт Допинг-контроля необходимым количеством питьевой воды, поддерживать в нем чистоту.
2. Клуб обязан назначить ответственного за антидопинговое обеспечение сотрудника, входящего в руководство Клуба.
3. Клуб, на ледовой арене которого проводится Матч, обязан обеспечить охрану пункта Допинг-контроля с целью недопущения прохода посторонних лиц. Доступ в пункт Допинг-контроля имеют только уполномоченные лица,

в соответствии с положениями Кодекса ВАДА, Международными стандартами ВАДА, правилами, общероссийскими антидопинговыми правилами.

4. Процедура сбора допинг-проб проводится в соответствии с Международным стандартом для тестирования ВАДА.
5. Фамилии Игроков, подлежащих тестированию, определяются на основании жеребьевки, которая проводится во втором перерыве Матча в присутствии представителей обеих команд. Вместе с тем, Антидопинговая организация может по собственному усмотрению выбрать Игроков, подлежащих целевому тестированию.
6. Анализ допинг-проб проводится в лаборатории, аккредитованной ВАДА, в соответствии с Международным стандартом для лабораторий.

Статья 209. Условия проведения антидопинговых мероприятий в Соревновании

1. Хоккеисты могут быть подвергнуты Допинг-контролю в любое время, как в период проведения Соревнования, так и во внесоревновательный период.
2. Планирование, отбор, транспортировка и получение результатов анализов проб в рамках Допинг-контроля Матчей и внесоревновательного Допинг-контроля осуществляются силами Антидопинговой организации, подписавшей Кодекс ВАДА (национальной антидопинговой организацией, ИИФ и др.) или сертифицированного агентства по сбору допинг-проб.
3. Рассмотрение случаев нарушения антидопинговых правил, а также принятие решений по ним осуществляется Антидопинговой организацией в установленном порядке в соответствии с законодательством Российской Федерации и Кодексом ВАДА.
4. Клуб обязан назначить ответственного за антидопинговое обеспечение сотрудника, входящего в руководство Клуба.
5. Ответственный за антидопинговое обеспечение сотрудник организует и контролирует регулярное предоставление информации о месте нахождения Хоккеистов, времени проведения тренировок в Медицинский отдел Лиги.
6. Ответственный сотрудник за антидопинговое обеспечение Клуба должен быть информирован по вопросам антидопингового обеспечения в рамках совещаний, организованных Лигой в течение текущего сезона, в том числе пройти дистанционное обучение на сайте РУСАДА/ВАДА (<https://rusada.triagonal.net/online>) с получением соответствующего сертификата.
7. При заключении контракта Хоккеист должен быть ознакомлен под роспись с Общероссийскими антидопинговыми правилами, а также пройти образовательный антидопинговый онлайн-курс на сайте РУСАДА/ВАДА. Хоккеисты должны ежегодно не позднее 31 января проходить образовательный антидопинговый онлайн-курс на сайте РУСАДА/ВАДА.



ЗАЯВКА-АНКЕТА
на допуск в сезоне 20__/20__ к участию
в «Высшей хоккейной лиге – Кубке Шелкового пути»
(Всероссийском соревновании по хоккею среди мужских команд)

(наименование спортивной организации)

1. Общие сведения о заявителе:

Полное наименование (по Уставу)	
Сокращенное наименование (по Уставу)	
Юридический адрес (с указанием почтового индекса)	
Фактический адрес (с указанием почтового индекса)	
Свидетельство о государственной регистрации (номер, дата, кем выдано)	
ОГРН	
ИНН/КПП	
Должность, Ф.И.О. (полностью) руководителя, документ, подтверждающий полномочия	
Сайт	
E-mail	
Телефон	

2. Настоящей заявкой подтверждаем, что:

- а) организация имеет возможность продолжения спортивной деятельности (осуществление тренировочной деятельности и участие в «Высшей хоккейной лиге – Кубке Шелкового пути» (Всероссийском соревновании по хоккею среди мужских команд);
- б) против организации не проводится процедура ликвидации, банкротства, деятельность не приостановлена;

- в) организация обладает достаточными организационными, финансовыми, материальными, кадровыми и иными ресурсами, способными обеспечить осуществление спортивной деятельности в сезоне 20__/20__
- г) у организации отсутствует задолженность по состоянию на 31 мая текущего года:
- по оплате взносов, штрафов и иных обязательных платежей;
 - по оплате труда перед Хоккеистами и Тренерами.

3. Сведения о хоккейных командах:

3.1. в составе Клуба:

№ п/п	Наименование команды	Наименование соревнования в предыдущем спортивном сезоне	Наименование соревнования в предстоящем спортивном сезоне

3.2. в соответствии с договорами о сотрудничестве:

№ п/п	Наименование команды	Наименование соревнования в предыдущем спортивном сезоне	Наименование соревнования в предстоящем спортивном сезоне

4. Сведения об объеме планируемого финансирования в сезоне 20__/20__:

Всего	в том числе	
	за счет средств бюджетных источников	за счет других источников

5. Сведения о спортивном сооружении:

№ п/п	Наименование спортсооружения	Собственник спортсооружения	Адрес спортсооружения	Количество мест

6. Сведения о хоккейной школе:

№ п/п	Полное наименование спортивной школы (в соответствии с уставом)	Общее количество Хоккейных секций (по возрастам)	Общее количество обучающихся

7. Уведомлены о том, что организация, представившая недостоверные данные, может быть не допущена к процедуре допуска или снята с процедуры допуска в процессе ее проведения.

8. Полноту и достоверность представленных сведений гарантируем.

_____ / _____ / _____
(наименование должности Руководителя) (подпись) (расшифровка подписи)

М.П.



ХОККЕЙНЫЙ КЛУБ «_____» г.

ПРОТОКОЛ

**собеседования по Правилам игры в хоккей и ознакомления
с Регламентом «Высшей хоккейной лиги – Кубка Шелкового пути»
(Всероссийского соревнования по хоккею среди мужских команд)
в сезоне 2019/2020**

№ п/п	Ф.И.О. Хоккеиста	О прохождении собеседования по Правилам игры в хоккей		Об ознакомлении с Регламентом Лиги	
		Подпись Хоккеиста	Дата собеседования	Подпись Хоккеиста	Дата ознакомления

(наименование должности Руководителя)

(подпись)

(расшифровка подписи)

м.п.

Представитель
Отдела судейства Лиги



ХОККЕЙНЫЙ КЛУБ «_____» г. _____

ЗАЯВОЧНЫЙ ЛИСТ НА ОСНОВНУЮ КОМАНДУ
на сезон 2019/2020

Оформлено ____ Хоккеистов

Оформлено ____ Хоккеистов

«___» _____ 20__ г.

«___» _____ 20__ г.

Управление проведения соревнований

Управление проведения соревнований

_____/_____/_____/

_____/_____/_____/

№ п/п	Ф.И.О. (русский/латиница)	Игр номер	Амплуа	Гражданство	Число, месяц и год рождения	Рост, см	Вес, кг	Предыдущий хоккейный Клуб/Школа	Квалификация Хоккеиста (спортивный разряд, звание)
1									
2									
3									
4									
5									
6									
7									
8									
9									
10									
11									
12									
13									
14									
15									
16									
17									
18									
19									
20									
21									
22									
23									
24									
25									
26									
27									
28									
29									
30									

Тренерский состав команды:

№ п/п	Ф.И.О.	Число, месяц и год рождения	Занимаемая должность в Клубе	С какого года в Клубе	Образование
1					
2					
3					
4					

Административный состав команды:

№ п/п	Ф.И.О.	Число, месяц и год рождения	Занимаемая должность в Клубе	С какого года в Клубе
1				
2				
3				

Руководитель Клуба**Отдел регистрации и статистики Лиги**

--	--

Подпись

Расшифровка подписи

М.П.

Цвет игровой формы:

Домашняя (темная)

Гостевая (светлая)

/ /

Подпись

Расшифровка подписи

Медицинский отдел Лиги**Международный отдел ФХР/**

Допущено ____ Хоккеистов

Национальная федерация хоккея

« ____ » _____ 20__ г.

--

--

Подпись

Расшифровка подписи

Подпись

Расшифровка подписи

М.П



ХОККЕЙНЫЙ КЛУБ « _____ » г. _____

ЗАЯВОЧНЫЙ ЛИСТ

на игроков, командированных из команды (клуба) КХЛ

на сезон 20 ____ /20 ____

Оформлено ____ Хоккеистов

Оформлено ____ Хоккеистов

« ____ » _____ 20 ____ г.

« ____ » _____ 20 ____ г.

Управление проведения соревнований

Управление проведения соревнований

_____/_____/_____/

_____/_____/_____/

№ п/п	Ф.И.О. (русский/латиница)	Игровой номер	Амплуа	Гражданство	Число, месяц и год рождения	Рост, см	Вес, кг	Наименование Клуба КХЛ, вид контракта	Квалификация Хоккеиста (спортивный разряд, звание)
1									
2									
3									
4									
5									
6									

Руководитель Клуба

Отдел регистрации и статистики Лиги

--	--

Подпись

Расшифровка подписи

М.П.

_____/_____/_____

Подпись

Расшифровка подписи

Медицинский отдел Лиги

Международный отдел ФХР/

Допущено ____ Хоккеистов

Национальная федерация хоккея

« ____ » _____ 20 ____ г.

_____/_____/_____/

_____/_____/_____/

Подпись

Расшифровка подписи

Подпись

Расшифровка подписи М.П



ХОККЕЙНЫЙ КЛУБ « _____ » г. _____

ЗАЯВОЧНЫЙ ЛИСТ

на игроков, командированных в команду (клуба) Первенства ВХЛ
на сезон 20 ____ /20 ____

Оформлено ____ Хоккеистов

Оформлено ____ Хоккеистов

« ____ » _____ 20 ____ г.

« ____ » _____ 20 ____ г.

Управление проведения соревнований

Управление проведения соревнований

_____/_____/_____

_____/_____/_____

№ п/п	Ф.И.О. (русский/латиница)	Игровой номер	Амплуа	Гражданство	Число, месяц и год рождения	Рост, см	Вес, кг	Вид контракта	Квалификация Хоккеиста (спортивный разряд, звание)
1									
2									
3									
4									
5									
6									

Руководитель Клуба

Отдел регистрации и статистики Лиги

Подпись

Расшифровка подписи

М.П.

_____/_____/_____

Подпись

Расшифровка подписи

Медицинский отдел Лиги

Международный отдел ФХР/

Допущено ____ Хоккеистов

Национальная федерация хоккея

« ____ » _____ 20 ____ г.

_____/_____/_____

Подпись

Расшифровка подписи

_____/_____/_____

Подпись

Расшифровка подписи М.П



ХОККЕЙНЫЙ КЛУБ «_____» г. _____

ДОЗАЯВОЧНЫЙ ЛИСТ НА ОСНОВНУЮ КОМАНДУ
на сезон 20 ____ /20____

Оформлено ____ Хоккеистов

Управление проведения соревнований

« ____ » _____ 20 ____ г. _____ / _____ /

№ п/п	Ф.И.О. (русский/латиница)	Игровой номер	Амплуа	Гражданство	Число, месяц и год рождения	Рост, см	Вес, кг	Предыдущий хоккейный Клуб/Школа	Квалификация Хоккеиста (спортивный разряд, звание)
1									
2									
3									
4									
5									
6									
7									
8									
9									
10									

Руководитель Клуба

Отдел регистрации и статистики Лиги

Подпись Расшифровка подписи
М.П.

_____ / _____ /

Подпись Расшифровка подписи

Медицинский отдел Лиги
Допущено ____ Хоккеистов

**Международный отдел ФХР/
Национальная федерация хоккея**

« ____ » _____ 20 ____ г.
_____ / _____ /
Подпись Расшифровка подписи
М.П.

_____ / _____ /
Подпись Расшифровка подписи



«ВХЛ – Кубок Шелкового пути»
сезон 20 ____/20____

дата _____

ЗАЯВОЧНЫЙ ЛИСТ КОМАНДЫ

Игр. номер	Амплуа	Фамилия, имя (полностью)	С/А	Дата рождения (дд.мм.гггг)
1	ВР/ГК	Иван Иванов / Ivan Ivanov	С	00.00.0000

1 пятерка		
ЛН	ЦН	ПН
№ <input type="text"/>	№ <input type="text"/>	№ <input type="text"/>
ЛЗ	ПЗ	
№ <input type="text"/>	№ <input type="text"/>	
2 пятерка		
ЛН	ЦН	ПН
№ <input type="text"/>	№ <input type="text"/>	№ <input type="text"/>
ЛЗ	ПЗ	
№ <input type="text"/>	№ <input type="text"/>	
3 пятерка		
ЛН	ЦН	ПН
№ <input type="text"/>	№ <input type="text"/>	№ <input type="text"/>
ЛЗ	ПЗ	
№ <input type="text"/>	№ <input type="text"/>	
4 пятерка		
ЛН	ЦН	ПН
№ <input type="text"/>	№ <input type="text"/>	№ <input type="text"/>
ЛЗ	ПЗ	
№ <input type="text"/>	№ <input type="text"/>	

Официальные представители:

№ п/п	Фамилия, имя, отчество	Должность
1		
2		
3		
4		
5		
6		
7		

Подпись

Расшифровка

Приложение № 8

«Зарегистрирован»

Отделом регистрации и статистики ВХЛ

№ _____

«___» _____ 20__ г.

Типовая Форма

М.П.

ДОГОВОР о переходе Хоккеиста, находящегося в статусе «Ограниченно свободный агент»

г. _____ «___» _____ 20__ г.

_____ (далее – Хоккейный Клуб-1),

в лице _____,

действующего на основании _____, с одной стороны, и

_____ (далее – Хоккейный Клуб-2),

в лице _____

действующего на основании _____, с другой стороны, вместе именуемые Стороны, заключили настоящий Договор о нижеследующем.

1. В соответствии с Регламентом «ВХЛ-Кубка Шелкового пути» предметом настоящего договора является переход Хоккеиста _____, имеющего статус «Ограниченно свободный агент», из ХК «_____» (г. _____) в ХК «_____» (г. _____).
2. Стороны договорились о том, что стоимость компенсации при переходе, предусмотренном п. 1 настоящего договора, составляет _____ (_____) рублей. НДС не облагается.
3. Хоккейный Клуб-2 обязуется оплатить Хоккейному Клубу-1 компенсацию, предусмотренную п. 2 настоящего договора, в течение _____ (_____) месяцев с момента подписания настоящего Договора, но не позднее «___» _____ 20__ года. Срок оплаты компенсационной выплаты является окончательным, независимо от срока заключения контракта профессионального Хоккеиста между Хоккеистом и Хоккейным Клубом-2.
4. Оплата компенсационной выплаты по настоящему договору осуществляется в безналичном порядке по платежным реквизитам согласно выставленному счету. Составление отдельного акта приема-передачи по настоящему Договору осуществляется по усмотрению сторон.
5. С момента заключения настоящего договора Хоккейный Клуб -1 дает разрешение на участие Хоккеиста в тренировочных мероприятиях, выставочных (товарищеских) Матчах и иных соревнованиях, в том числе официальных, организуемых и проводимых ВХЛ в составе соответствующих команд Хоккейного Клуба-2.
6. В случае неисполнения или ненадлежащего исполнения обязательств по оплате компенсационной выплаты Хоккейный Клуб-2 обязан оплатить Хоккейному Клубу-1 неустойку в размере ___% за каждый день просрочки от суммы платежа. Оплата неустойки не освобождает Хоккейный Клуб-2 от надлежащего исполнения обязательств по настоящему Договору.
7. Оплата пени, предусмотренная п. 6 настоящего соглашения, не освобождает Хоккейный Клуб-2 от исполнения обязательств по настоящему соглашению.
8. Все споры, возникающие при исполнении обязательств по Договору, Стороны будут стремиться разрешить в порядке взаимных консультаций. Споры, которые не могут быть разрешены путем проведения взаимных консультаций и переговоров, рассматриваются

Дисциплинарным комитетом ФХР в установленном порядке.

9. Стороны договорились заключить договор в письменной форме путем обмена документами посредством факсимильной связи с последующим подтверждением подлинными документами.
10. Настоящий договор вступает в силу с момента его подписания Сторонами и действует до полного исполнения Сторонами всех принятых по нему обязательств.
11. Договор составлен в трех экземплярах (по одному для каждой из сторон, один экземпляр – в Отдел регистрации и статистики ВХЛ для соответствующей регистрации).
12. Адреса, банковские реквизиты и подписи Сторон:

Хоккейный Клуб 1	Хоккейный Клуб 2

**СОГЛАШЕНИЕ
о взаимном отказе от заключения Контракта**

г. _____, Российская Федерация

«__» _____ 20__ года

_____,
(далее – Клуб), в лице _____,
действующего на основании _____, с одной стороны,
и Хоккеист, _____,
находящийся в статусе «_____» (далее – Хоккеист), с другой стороны, вместе
именуемые «Стороны», в соответствии со ст. _____ Регламента «ВХЛ-Кубка Шелкового пути»
заключили настоящее соглашение о нижеследующем.

1. Клуб отзывает квалификационное/контрактное предложение, сделанное «__» _____
20__ г. Хоккеисту.

2. Клуб и Хоккеист в результате достигнутой взаимной договоренности, руководствуясь
Регламентом, отказываются от заключения контракта, в результате сделанного
квалификационного/контрактного предложения, указанного в пункте 1 настоящего Соглашения.
Стороны договорились, что финансовых претензий друг к другу не имеют.

3. Хоккеисту присваивается статус «Неограниченно свободный агент» и предоставляется
право заключения контракта с любым Хоккейным Клубом.

4. Настоящее Соглашение вступает в силу с момента его регистрации в Отделе регистрации и
статистики Лиги.

5. Настоящее Соглашение составлено в двух экземплярах, имеющих равную юридическую
силу (по одному для каждой из сторон).

Клуб:

Хоккеист:



Стандартная Форма 1
«Основная команда»
(односторонний Контракт)

Приложение № 10
«Зарегистрирован»
Отделом регистрации и статистики ВХЛ
№ _____
« ____ » _____ 20__ г.

М.П.

Контракт Профессионального Хоккеиста
ВХЛ – КУБКА ШЕЛКОВОГО ПУТИ
(СРОЧНЫЙ ТРУДОВОЙ ДОГОВОР)

Внимание Хоккеиста!

Прежде чем подписывать Контракт, Вы должны внимательно изучить его, чтобы быть уверенным, что все условия и обязательства, оговоренные ранее, включены в Контракт и его содержание и трактовка Вам понятны.

№ _____

г. _____

« ____ » _____ 20__ г.

_____, (далее – Клуб), в лице

(должность, ФИО)

действующего на основании _____,

с одной стороны, и _____,

(ФИО)

(далее – Хоккеист), с другой стороны (далее – Стороны), руководствуясь достигнутым соглашением, заключили срочный трудовой договор Профессионального Хоккеиста (далее – Контракт) «ВХЛ-Кубка Шелкового пути» о нижеследующем:

1. ПРЕДМЕТ КОНТРАКТА

1.1. Настоящий Контракт является двусторонним соглашением, предметом которого является правовое регулирование трудовых отношений между Клубом и Хоккеистом, определяющее в соответствии с Федеральным законом «О физической культуре и спорте в Российской Федерации» принадлежность спортсмена (Хоккеиста) к физкультурно-спортивной организации (Клубу).

1.2. Клуб обязуется предоставить Хоккеисту работу по обусловленной трудовой функции, обеспечить условия труда, предусмотренные трудовым законодательством РФ и иными нормативными правовыми актами, содержащими нормы трудового права, Федеральным законом «О физической культуре и спорте в Российской Федерации», локальными нормативными актами Клуба, содержащими нормы трудового права, нормативными актами Общероссийской общественной организации «Федерация хоккея России» (далее – ФХР), Некоммерческого партнерства «Высшая хоккейная лига» (далее – ВХЛ), регулирующими отношения Клуба и Хоккеиста, Регламентом, своевременно и в полном размере выплачивать Хоккеисту заработную плату, а Хоккеист обязуется лично выполнять определенную настоящим Контрактом трудовую функцию, соблюдать законодательство РФ и иные нормативные правовые акты, содержащие нормы трудового права, Федеральный закон «О физической культуре и спорте в Российской Федерации», действующие в Клубе Правила внутреннего трудового распорядка и другие локальные нормативные акты Клуба, содержащие нормы трудового права, нормативные акты ВХЛ, регулирующие отношения Клуба и Хоккеиста, Регламент, соглашения.

1.3. Место работы Хоккеиста: _____

указывается

юридическое лицо с указанием адреса и прочих реквизитов, позволяющих определить место

осуществления трудовой функции Хоккеиста

1.4. Трудовая функция: Хоккеист принимается на работу в Клуб (структурное подразделение Клуба, расположенное в той же местности, по месту нахождения юридического лица) в качестве **Хоккеиста** – _____ (**нападающего, защитника, вратаря**) **Основной команды Клуба** для подготовки и участия в спортивных соревнованиях по хоккею, организуемых и проводимых ВХЛ, в иных спортивных соревнованиях – товарищеских, турнирных хоккейных Матчах, в том числе международных.

Трудовая функция должна выполняться Хоккеистом надлежащим образом с учетом требований Клуба к профессиональным спортивным возможностям Хоккеиста для достижения высоких спортивных результатов.

Должность в соответствии со штатным расписанием « _____ »

Хоккеист имеет профессию, специальность, квалификацию « _____ »

1.5. Клуб и Хоккеист соглашаются с тем, что на основании статьи 348.2 Трудового кодекса РФ настоящий Контракт заключается как срочный трудовой договор.

1.6. Для Хоккеиста устанавливается работа в режиме гибкого рабочего времени (статья 102 Трудового кодекса РФ).

1.7. Режим времени отдыха Хоккеиста:

а) перерывы для отдыха и питания определяются Правилами внутреннего трудового распорядка;

б) ежегодный основной оплачиваемый отпуск в соответствии с действующим законодательством Российской Федерации; далее – ежегодный дополнительный оплачиваемый отпуск продолжительностью десять календарных дней; далее – отпуск без сохранения заработной платы до начала предсезонного сбора согласно Регламенту, соглашениям.

1.8. Работа в Клубе является для Хоккеиста основным местом работы.

1.9. Хоккеист соглашается в порядке статей 72.1, 348.1 Трудового кодекса РФ на перевод на постоянную работу в другой Клуб Лиги (к другому работодателю) в следующих случаях, предусмотренных Регламентом:

а) при «обмене» Хоккеиста в другой Клуб Лиги;

В случае, если на момент заключения Контракта Хоккеист достиг возраста 28 лет (по году рождения), условие данного подпункта может быть исключено по просьбе Хоккеиста, о чем производится соответствующая запись: _____;

б) при выборе Хоккеиста другим Клубом Лиги из Списка отказов, в котором Хоккеист числится 48 часов до направления его в команду другого Клуба.

1.10. Условия, определяющие в необходимых случаях характер работы: _____

(указать в том случае, если в Клубе постоянная работа Хоккеиста имеет разъездной характер).

1.11. Условия труда на рабочем месте: _____.

2. СРОК ДЕЙСТВИЯ КОНТРАКТА.

НАЧАЛО РАБОТЫ

2.1. Срок действия настоящего Контракта с «__» _____ 20__ г. по «30» апреля 20__ г.

2.2. Хоккеист приступает к исполнению трудовых обязанностей с «__» _____ 20__ г., что определяется как дата начала работы. Если Хоккеист не приступит к работе в день начала работы по неуважительной причине, то Клуб имеет право аннулировать настоящий Контракт.

3. ПРАВА И ОБЯЗАННОСТИ СТОРОН

3.1. Права и обязанности Хоккеиста и Клуба определяются применительно к условиям работы Хоккеиста и установлены трудовым законодательством РФ и иными нормативными правовыми актами, содержащими нормы трудового права, Федеральным законом «О физической культуре и спорте в Российской Федерации», локальными нормативными актами Клуба, содержащими нормы трудового права, нормативными актами ВХЛ, регулирующими отношения Клуба и Хоккеиста, Регламентом, соглашениями.

3.2. Кроме предусмотренного пунктом 3.1 настоящего Контракта, Клуб обязуется:

а) обеспечить проведение тренировочных мероприятий и участие Хоккеиста в спортивных соревнованиях под руководством Главного тренера (Тренеров),

б) обеспечить страхование жизни и здоровья Хоккеиста, а также медицинское страхование в целях получения Хоккеистом дополнительных медицинских и иных услуг, сверх установленных программой обязательного медицинского страхования с указанием условий этих видов страхования.

3.3. Кроме предусмотренного пунктом 3.1 настоящего Контракта, Хоккеист обязуется:

- а) соблюдать спортивный режим, установленный Клубом, и выполнять планы подготовки к спортивным соревнованиям,
- б) принимать участие в спортивных соревнованиях только по указанию Клуба,
- в) не нарушать антидопинговые правила, предусмотренные статьей 26 Федерального закона № 329-ФЗ «О физической культуре и спорте в Российской Федерации»,
- г) предоставлять информацию о своем местонахождении в соответствии с общероссийскими антидопинговыми правилами в целях проведения допинг-контроля,
- д) соблюдать этические нормы в области спорта,
- е) использовать в рабочее время спортивную экипировку, предоставленную Клубом,
- ж) соблюдать Регламент и требования ВХЛ как организатора спортивных соревнований, нормативные акты ВХЛ, регулирующие отношения Клуба и Хоккеиста, которые непосредственно связаны с трудовой деятельностью Хоккеиста,
- з) осуществить денежную выплату в пользу Клуба при расторжении Контракта в случаях и в размере, предусмотренных статьей 348.12 Трудового кодекса РФ, настоящим Контрактом, Регламентом, соглашениями,
- и) соблюдать санитарно-гигиенические и медицинские требования, проходить обязательные предварительные и периодические медицинские осмотры (обследования), следовать медицинским рекомендациям врачей Клуба или назначенных ими специалистов,
- к) соблюдать правила внутреннего трудового распорядка Клуба,
- л) соблюдать требования безопасности во время участия в спортивных соревнованиях, тренировочных мероприятиях и пребывания на объектах спорта.

4. УСЛОВИЯ ОПЛАТЫ ТРУДА. ЗАРАБОТНАЯ ПЛАТА

4.1. За надлежащее выполнение Хоккеистом предусмотренной настоящим Контрактом трудовой функции и иных обязанностей, установленных трудовым законодательством РФ и иными нормативными правовыми актами, содержащими нормы трудового права, Федеральным законом «О физической культуре и спорте в Российской Федерации», локальными нормативными актами Клуба, содержащими нормы трудового права, нормативными актами ВХЛ, регулиющими отношения Клуба и Хоккеиста, Регламентом, соглашениями Клуб выплачивает Хоккеисту заработную плату:

В сезоне _____ г. _____ (_____) рублей или
_____ (_____) рублей в месяц.

В сезоне _____ г. _____ (_____) рублей или
_____ (_____) рублей в месяц.

Заработная плата, предусмотренная настоящим пунктом, состоит из двух частей и выплачивается как:

- а) Оклад (должностной оклад) - в размере 60-ти процентов от суммы заработной платы, предусмотренной настоящим Контрактом;
- б) Премия (стимулирующая) выплата (премия за мастерство) - в размере 40 процентов от суммы заработной платы, предусмотренной настоящим Контрактом.

Должностной оклад является фиксированным размером оплаты труда Хоккеиста за исполнение трудовых (должностных) обязанностей определенной сложности за календарный месяц без учета компенсационных, стимулирующих и социальных выплат.

Премия (стимулирующая) выплата является фиксированной ежемесячной выплатой, которую Клуб имеет право не выплачивать в случае, предусмотренном в пункте 4.4. настоящего Контракта.

Сезон в целях настоящего Контракта определяется как период времени с даты начала работы, предусмотренной п. 2.2, до 30 апреля 20__ г. включительно.

В случае если Контракт заключен на два сезона и более, то, начиная со второго сезона, даты начала и окончания сезона определяются в соответствии с Регламентом.

Средний заработок при предоставлении ежегодных оплачиваемых отпусков (основного, дополнительного) выплачивается в соответствии с трудовым законодательством РФ и учитывается Клубом при заключении настоящего Контракта в сумме заработной платы за сезон как условная величина (сумма).

4.2. Заработная плата должна начисляться и выплачиваться только в национальной валюте Российской Федерации, т.е. в

рублях (исключение составляют иностранные хоккейные Клубы Лиги), за изъятиями, установленными действующим законодательством.

4.3. Заработная плата выплачивается не реже чем каждые полмесяца в день, установленный Правилами внутреннего трудового распорядка.

4.4. Клуб имеет право прекратить выплату Хоккеисту премии за мастерство частично (не более 50% от премии за мастерство Хоккеиста за сезон, в котором реализуется процедура «Список отказов»), а в случае повторного направления — полностью (до 100% от премии за мастерство Хоккеиста за сезон, в котором реализуется процедура «Список отказов»).

Решение о невыплате премии за мастерство должно быть принято Клубом в течение 3 (трех) дней после прохождения Игроком процедуры 48-часового «Списка отказов». Клуб в течение указанного трехдневного срока обязан в письменной форме уведомить о таком решении Хоккеиста и Лигу.

Невыплата полностью или частично премии за мастерство распространяется исключительно на сезон, в котором произошло ее снижение или отмена.

Хоккеист имеет право в течение 3 (трех) дней после получения уведомления о принятом решении о невыплате ему премии за мастерство оспорить такое решение в Комиссию по контрактным спорам.

4.5. В случае дисквалификации Хоккеиста по решению ВХЛ время, в течение которого Хоккеист не принимает участия в официальных спортивных соревнованиях ВХЛ, за исключением официальных перерывов в регулярном чемпионате, оплачивается в размере, соответствующем объему выполненной работы в тренировочных и других мероприятиях по подготовке к спортивным соревнованиям, но не более 20 (двадцати) % от его месячной заработной платы и не менее установленного действующим законодательством минимального размера оплаты труда.

5. УСЛОВИЯ ОПЛАТЫ ТРУДА.

ДОПЛАТЫ, НАДБАВКИ, ПРЕМИИ

И ДРУГИЕ ПООЩРИТЕЛЬНЫЕ ВЫПЛАТЫ. КОМПЕНСАЦИИ.

5.1. Хоккеист обеспечивается за счет средств Клуба:

(указать: в собственность или на условиях аренды, безвозмездного пользования и т.п.)

5.2. Хоккеисту устанавливаются следующие дополнительные выплаты (доплаты, надбавки, премии и другие поощрительные выплаты):

5.3. Распорядительным документом Руководителя Клуба Хоккеисту могут быть компенсированы расходы на оплату услуг жилищно-коммунального хозяйства, расходы по найму и аренде жилья, расходы на санаторно-курортное лечение, на приобретение лекарств, получение платных услуг медицинских организаций и на приобретение хоккейной экипировки, о чем Клуб незамедлительно информирует ВХЛ с направлением копии распорядительного документа.

5.4. Хоккеист может получать командные (коллективные) премиальные в соответствии с Положением о премировании и депремировании, утвержденным Клубом в соответствии с законодательством РФ, Регламентом.

6. ПРЕКРАЩЕНИЕ И РАСТОРЖЕНИЕ КОНТРАКТА

6.1. Настоящий договор прекращается в случае истечения срока его действия, по соглашению сторон, а также в иных случаях, предусмотренных трудовым законодательством РФ, с учетом особенностей, предусмотренных Федеральным законом «О физической культуре и спорте в Российской Федерации».

6.2. В случае досрочного расторжения Контракта по инициативе Хоккеиста (по собственному желанию) Хоккеист обязан предупредить об этом Клуб заявлением в письменной форме в срок, установленный нормой ФХР на дату подачи такого заявления.

Во время течения указанного срока Хоккеист не может быть обменен в другой Клуб.

При досрочном расторжении Контракта по инициативе Хоккеиста (по собственному желанию) компенсация (выплата) за расторжение Контракта не выплачивается в случае, если причиной расторжения Контракта по инициативе Хоккеиста (по собственному желанию) явилась стойкая утрата трудоспособности Хоккеистом, явно препятствующая выполнению работы, предусмотренной Контрактом.

При досрочном расторжении настоящего Контракта по инициативе Хоккеиста (по собственному желанию), а также в случае расторжения Контракта по инициативе Клуба по основаниям, которые относятся к дисциплинарным взысканиям, Хоккеист производит в пользу Клуба денежную выплату в следующем порядке и размерах:

а) если Хоккеист не достиг к моменту расторжения Контракта возраста 28 лет, он выплачивает Клубу 2/3 от суммы заработной платы, невыплаченной за период, оставшийся до истечения срока Контракта;

б) если Хоккеист достиг к моменту расторжения Контракта возраста 28 лет, он выплачивает Клубу 1/3 от суммы заработной платы, невыплаченной за период, оставшийся до истечения срока Контракта.

6.3. Хоккеист обязан произвести в пользу Клуба денежную выплату, предусмотренную пунктом 6.2 настоящего Контракта в течение 2 (двух) месяцев со дня увольнения или в иные сроки, установленные по соглашению между Клубом и Хоккеистом.

6.4. Права Клуба в отношении Хоккеиста при досрочном расторжении настоящего Контракта по инициативе Хоккеиста (по собственному желанию), а также в случае расторжения Контракта по инициативе Клуба по основаниям, которые относятся к дисциплинарным взысканиям, определяются в соответствии с Регламентом.

6.5. При досрочном расторжении настоящего Контракта по инициативе Клуба Хоккеисту выплачивается заработная плата за фактически отработанное время и выходное пособие в следующем размере:

6.5.1. при расторжении Контракта в период, начиная с 00:00:00 час. (время московское) 1 мая и заканчивая не позднее, чем за 7 дней до даты начала Регулярного чемпионата – 25% от суммы заработной платы (вознаграждения), невыплаченной за текущий сезон, и 20% от суммы заработной платы (вознаграждения), предусмотренной за оставшиеся сезоны Контракта;

6.5.2. при расторжении Контракта в период, начиная за 7 дней до даты начала Регулярного чемпионата, по 23:59:59 час. (время московское) 08 января – 50% от суммы заработной платы (вознаграждения), невыплаченной за текущий сезон, и 20% от суммы заработной платы (вознаграждения), предусмотренной за оставшиеся сезоны Контракта;

6.5.3. при расторжении Контракта в период с 00:00:00 час. (время московское) 09 января до 23:59:59 час. (время московское) даты, предшествующей дате начала плей-офф – 100% от суммы заработной платы (вознаграждения), невыплаченной за текущий сезон, и 20% от суммы заработной платы (вознаграждения), предусмотренной за оставшиеся сезоны Контракта.

6.5.4. в период с 00:00:00 час. (время московское) даты начала плей-офф до 23:59:59 час. (время московское) 30 апреля Клуб не имеет права досрочно расторгать Контракт по своей инициативе за исключением расторжения Контракта по основаниям, которые относятся к дисциплинарным взысканиям.

6.6. Первая часть выходного пособия, предусмотренного п. 6.5 настоящего Контракта (25%/50%/100% от суммы заработной платы, не выплаченной за текущий сезон), выплачивается Хоккеисту вне зависимости от его последующего трудоустройства в течение 2 (двух) месяцев со дня увольнения.

Вторая часть выходного пособия (20% от суммы заработной платы, предусмотренной за оставшиеся сезоны Контракта) выплачивается равными долями, начиная с даты начала Соревнования, следующего за тем, в котором был расторгнут Контракт, с рассрочкой на период действия расторгнутого Контракта. Выплата указанной части выходного пособия прекращается с момента подписания Хоккеистом нового контракта с любым профессиональным хоккейным Клубом.

По соглашению между Клубом и Хоккеистом могут быть установлены иные сроки выплаты выходного пособия.

6.7. Клуб и Хоккеист имеют право определить в настоящем пункте иные сроки, порядок и условия выплаты выходного пособия при досрочном расторжении Контракта по инициативе Клуба. Размер выходного пособия в любом случае не может превышать сумму, установленную пунктом 6.5. настоящего Контракта.

(подпись, дата)

6.8. Контракт может быть прекращен по соглашению Сторон как с выплатой, так и без выплаты выходного пособия или осуществления денежной выплаты.

7. РАЗРЕШЕНИЕ СПОРОВ

7.1. Все споры, разногласия или требования, возникающие из настоящего Контракта или в связи с ним, в том числе касающиеся его исполнения, нарушения, прекращения (расторжения) или недействительности, подлежат рассмотрению Дисциплинарным комитетом ФХР в соответствии с Дисциплинарным регламентом ФХР.

Решение Дисциплинарного комитета ФХР может быть обжаловано сторонами в течение 7 (семи) дней с момента получения решения в окончательной форме в Апелляционный комитет ФХР.

7.2. С учетом процедуры и требований, предусмотренных пунктом 7.1 настоящего Контракта, в случае если Хоккеист переходит в любой другой хоккейный Клуб, включая иностранный, без письменного разрешения Клуба, Хоккеист и Клуб соглашаются при возникшем споре на исключительную юрисдикцию Дисциплинарного комитета ФХР. Также Хоккеист и Клуб признают, что решения Дисциплинарного комитета ФХР, запрещающие Хоккеисту выступать за любой другой хоккейный Клуб, включая иностранный, имеют полную силу в России и в любой другой стране.

7.3. Клуб и Хоккеист соглашаются с тем, что условия, предоставленные Хоккеисту по настоящему Контракту, уникальны, неоценимы и не могут быть адекватно возмещены Клубу. Поэтому Клуб имеет право на требование и получение через соответствующие инстанции Международной федерации хоккея на льду (далее – ИИХФ), ФХР, дисциплинарные и судебные процедуры запрещения для Хоккеиста выступать за любой другой хоккейный Клуб России или другой страны. Данные условия никаким образом не ограничивают права Клуба на выставление иных претензий Хоккеисту.

7.4. Условия, предусмотренные пунктами 7.1–7.3 настоящего Контракта, могут быть конкретизированы Регламентом ВХЛ, иными требованиями ВХЛ как организатора спортивных соревнований.

8. ОСОБЫЕ УСЛОВИЯ КОНТРАКТА

8.1. Клуб и Хоккеист соглашаются с тем, что настоящий Контракт направляется и регистрируется в ВХЛ в порядке, установленном Регламентом. Кроме того, Хоккеист соглашается с тем, что он самостоятельно может предложить свои профессиональные услуги любому другому хоккейному Клубу, а также иным юридическим и/или физическим лицам только после окончания срока действия настоящего Контракта.

8.2. Хоккеист признает, что, несмотря на его собственные уникальные навыки и способности, вклад Клуба в соответствии с данным Контрактом, включая, но не только, заработную плату, использование помещений и оборудования, тренировки, возможность участвовать в спортивных соревнованиях в качестве члена команды и предоставленные услуги являются существенной частью в развитии хоккейных навыков и способностей Хоккеиста и что такой вклад является для него ценным в содействии карьере профессионального Хоккеиста.

8.3. В подготовительный и соревновательный периоды руководство Клуба имеет право устанавливать дополнительные разумные правила, не противоречащие действующему законодательству РФ, Регламенту, соглашениям, иным требованиям ВХЛ как организатора соревнований, соглашениям, регулирующим поведение и подготовку Хоккеиста.

8.4. В случае заболевания или несчастного случая Хоккеист, если обстоятельства позволяют это сделать, должен немедленно предупредить Главного тренера и (или) врача команды и в течение 24 часов предоставить письменное медицинское подтверждение, содержащее противопоказания к занятиям хоккеем, и явиться в Клуб для прохождения медицинского осмотра (обследования) под контролем врача Клуба.

8.5. Если Хоккеист получает травму в ходе игры, при переездах с командой, в командировках от Клуба, а также на тренировочных занятиях, Клуб оплачивает ему в установленном порядке госпитализацию, вплоть до выписки, при условии, что больница и врач определены Клубом. Также требование об оплате Клубом реабилитации рассматривается Дисциплинарным комитетом ФХР в порядке, предусмотренном Дисциплинарным регламентом ФХР.

8.6. Если Хоккеист нездоров по причине спортивной травмы, полученной в ходе выполнения обязанностей Хоккеиста, настоящий Контракт не может быть расторгнут по инициативе Клуба до восстановления трудоспособности Хоккеиста или установления ему группы инвалидности.

8.7. В случае полной утраты Хоккеистом профессиональной трудоспособности, произошедшей во время участия в тренировочном и (или) соревновательном процессе Клуба в период действия Контракта, Клуб на основании медицинского экспертного заключения за счет собственных средств доплачивает Хоккеисту в течение двух месяцев единовременную компенсацию до размера 100% от суммы заработной платы за сезон, в котором наступила утрата трудоспособности Хоккеиста, если данная единовременная компенсация в размере 100% от суммы заработной платы за сезон не покрывается страховыми выплатами по дополнительному страхованию спортсмена, осуществляемому Клубом.

8.8. В случае смерти Хоккеиста, произошедшей во время исполнения им трудовых обязанностей по Контракту, Клуб выплачивает детям, родителям, супруге Хоккеиста в равных долях единовременную компенсацию в общем размере 200% от суммы заработной платы за сезон, в котором наступила смерть Хоккеиста. Основанием для выплаты единовременной

компенсации являются медицинское экспертное заключение и письменное заявление от лиц, указанных в настоящем пункте. Выплата должна быть осуществлена в течение трех месяцев со дня поступления в Клуб заявления на получение единовременной компенсации.

8.9. Виды и условия социального страхования, пенсионного страхования, непосредственно связанные с трудовой деятельностью Хоккеиста, осуществляются в соответствии с трудовым законодательством РФ, Федеральным законом «О физической культуре и спорте в Российской Федерации», иными законами и нормативными правовыми актами, локальными нормативными актами Клуба, содержащими нормы трудового права, нормативными актами ВХЛ, регулируемыми отношения Клуба и Хоккеиста.

8.10. Клуб не несет никаких обязательств перед Хоккеистом в случае, если Хоккеист получил травму в результате действий или бездействия, не связанных с выполнением его трудовой функции по настоящему Контракту.

8.11. Хоккеист несет ответственность за разглашение коммерческой тайны и конфиденциальной информации Клуба по основаниям и в порядке, предусмотренном законодательством РФ.

8.12. Хоккеист соглашается на передачу Клубом его персональных данных для их дальнейшего хранения и обработки, а также экземпляра настоящего Контракта в ВХЛ, а в случае включения Хоккеиста в состав сборной команды Российской Федерации по хоккею, также на передачу копии настоящего Контракта в федеральный орган исполнительной власти, осуществляющий функции по проведению государственной политики и нормативно-правовому регулированию в области физической культуры и спорта.

8.13. Хоккеист соглашается на передачу Клубу его персональных данных о состоянии здоровья, а также на их передачу Клубом в Медицинский отдел ВХЛ для целей их обработки (в том числе автоматизированной), а также передачу Клубом или Медицинским отделом ВХЛ персональных данных о состоянии здоровья врачам сборной команды своей страны.

8.14. Клуб и Хоккеист взаимно обязуются пользоваться услугами агентов, аккредитованных ФХР для работы с Хоккеистами.

8.15. Хоккеист передает Клубу на период действия Контракта все права на использование своего изображения, Ф.И.О., образцов подписи и почерка, внешнего облика, стилизованных и фотографических образов Хоккеиста в Клубной экипировке и/или совместно с символикой Клуба, слоганов, высказываний, популярных выражений и других атрибутов персонификации в информационных и рекламных целях, а также соглашается на передачу указанных прав третьим лицам, в том числе ВХЛ, ФХР:

(подпись, дата)

9. ЗАКЛЮЧИТЕЛЬНЫЕ ПОЛОЖЕНИЯ

9.1. Хоккеист заверяет, что до заключения настоящего Контракта у него была возможность изучить все документы и акты, предусмотренные Контрактом.

9.2. В части регулирования трудовых отношений настоящий Контракт вступает в силу в порядке и с даты, определенной п. 2.2 Контракта, при условии положительного результата предварительного медицинского осмотра Хоккеиста Клубом.

В части регулирования спортивных и иных отношений, вытекающих из нормативных актов ВХЛ, настоящий Контракт вступает в силу с момента его регистрации в ВХЛ.

9.3. Контракт составлен в трех экземплярах, по одному для каждой из сторон (для Клуба и для Хоккеиста), а также один для ВХЛ. Каждый экземпляр имеет одинаковую юридическую силу.

9.4. Данный Контракт является полным письменным соглашением между сторонами. Устные договоренности не имеют силы. Внесение каких-либо изменений в Контракт после его регистрации ВХЛ категорически запрещается. Предоставление для регистрации в ВХЛ Контракта, отличного от утвержденной Регламентом формы, не допускается.

9.5. С Правилами внутреннего трудового распорядка, соглашениями, должностной инструкцией, локальными нормативными актами Клуба, содержащими нормы трудового права, нормативными актами ВХЛ и ФХР, регулируемыми отношения Клуба и Хоккеиста, нормами, утвержденными ФХР, Правилами вида спорта «хоккей», Регламентом, условиями договоров Клуба со спонсорами, партнерами, с рекламодателями, с ВХЛ, в части, непосредственно связанной с трудовой деятельностью Хоккеиста, – ознакомлен:

(подпись, дата)

9.6. Обязательный предварительный медицинский осмотр (обследование):

(заключение врача)

После прочтения настоящего Контракта Клуб и Хоккеист соглашаются с тем, что все условия и обязательства Контракта, а также их трактовка понятны им в полном объеме. Все стороны Контракта имели полную возможность до его подписания обсудить все условия и обязательства со своими юристами, врачами, агентами, иными представителями, и настоящий Контракт подписывается при свободном волеизъявлении сторон.

10. АДРЕСА И ПОДПИСИ СТОРОН:

Клуб

Хоккеист

Адрес: _____

ИНН _____

Год рождения _____
Паспорт: _____

Расчетный счет _____

Адрес: _____
Телефон: _____
Адрес электронной почты: _____

Руководитель Клуба
_____/_____/_____

Хоккеист
_____/_____/_____

МП

Агент Хоккеиста (в случае, если он представлял интересы Хоккеиста при заключении настоящего Контракта) _____

№ аккредитации _____
_____/_____/_____



Стандартная Форма 2
«Основная команда плюс Вторая команда»
(двусторонний Контракт)

М.П.

Контракт Профессионального Хоккеиста
ВХЛ – КУБКА ШЕЛКОВОГО ПУТИ
(СРОЧНЫЙ ТРУДОВОЙ ДОГОВОР)

Внимание Хоккеиста!

Прежде чем подписывать Контракт, Вы должны внимательно изучить его, чтобы быть уверенным, что все условия и обязательства, оговоренные ранее, включены в Контракт и его содержание и трактовка Вам понятны.

№ _____

г. _____

« ____ » _____ 20__ г.

_____, (далее – Клуб), в лице

(должность, ФИО)

действующего на основании _____,

с одной стороны, и _____,

(ФИО)

(далее – Хоккеист), с другой стороны (далее – Стороны), руководствуясь достигнутым соглашением, заключили срочный трудовой договор Профессионального Хоккеиста (далее – Контракт) «ВХЛ-Кубка Шелкового пути» о нижеследующем:

1. ПРЕДМЕТ КОНТРАКТА

1.1. Настоящий Контракт является двусторонним соглашением, предметом которого является правовое регулирование трудовых отношений между Клубом и Хоккеистом, определяющее в соответствии с Федеральным законом «О физической культуре и спорте в Российской Федерации» принадлежность спортсмена (Хоккеиста) к физкультурно-спортивной организации (Клубу).

1.2. Клуб обязуется предоставить Хоккеисту работу по обусловленной трудовой функции, обеспечить условия труда, предусмотренные трудовым законодательством РФ и иными нормативными правовыми актами, содержащими нормы трудового права, Федеральным законом «О физической культуре и спорте в Российской Федерации», локальными нормативными актами Клуба, содержащими нормы трудового права, нормативными актами Общероссийской общественной организации «Федерация хоккея России» (далее – ФХР), Некоммерческого партнерства «Высшая хоккейная лига» (далее – ВХЛ), регулирующими отношения Клуба и Хоккеиста, Регламентом, своевременно и в полном размере выплачивать Хоккеисту заработную плату, а Хоккеист обязуется лично выполнять определенную настоящим Контрактом трудовую функцию, соблюдать законодательство РФ и иные нормативные правовые акты, содержащие нормы трудового права, Федеральный закон «О физической культуре и спорте в Российской Федерации», действующие в Клубе Правила внутреннего трудового распорядка и другие локальные нормативные акты Клуба, содержащие нормы трудового права, нормативные акты ВХЛ, регулирующие отношения Клуба и Хоккеиста, Регламент, соглашения.

1.3. Место работы Хоккеиста: _____

указывается

юридическое лицо с указанием адреса и прочих реквизитов, позволяющих определить место

осуществления трудовой функции Хоккеиста

1.4. Трудовая функция: Хоккеист принимается на работу в Клуб в качестве **Хоккеиста** – _____
(**нападающего, защитника, вратаря**) Основной команды и/или команды Первенства ВХЛ и/или Молодежной команды и/или команды, не входящей в систему КХЛ/ВХЛ/МХЛ, для подготовки и участия в спортивных соревнованиях по хоккею.

Трудовая функция должна выполняться Хоккеистом надлежащим образом с учетом требований Клуба к профессиональным спортивным возможностям Хоккеиста для достижения высоких спортивных результатов.

Стороны соглашаются с тем, что уровень качества игры Хоккеиста, решение в какой команде Клуба (в Основной, или команде Первенства ВХЛ, или Молодежной, или команде, не входящей в систему КХЛ/ВХЛ/МХЛ) выступает и с какой командой Клуба (Основной, или командой Первенства ВХЛ, или Молодежной, или командой, не входящей в систему КХЛ/ВХЛ/МХЛ) тренируется Хоккеист, определяются исключительно по совместному заключению Главного тренера и Генерального менеджера Клуба.

Должность в соответствии со штатным расписанием « _____ »

Хоккеист имеет профессию, специальность, квалификацию « _____ »

1.5. Клуб и Хоккеист соглашаются с тем, что на основании статьи 348.2 Трудового кодекса РФ настоящий Контракт заключается как срочный трудовой договор.

1.6. Для Хоккеиста устанавливается работа в режиме гибкого рабочего времени (статья 102 Трудового кодекса РФ).

1.7. Режим времени отдыха Хоккеиста:

- а) перерывы для отдыха и питания определяются Правилами внутреннего трудового распорядка;
- б) ежегодный основной оплачиваемый отпуск в соответствии с действующим законодательством Российской Федерации; далее – ежегодный дополнительный оплачиваемый отпуск продолжительностью десять календарных дней; далее – отпуск без сохранения заработной платы до начала предсезонного сбора согласно Регламенту, соглашениям.

1.8. Работа в Клубе является для Хоккеиста основным местом работы.

1.9. Хоккеист соглашается в порядке статей 72.1, 348.1 Трудового кодекса РФ на перевод на постоянную работу в другой Клуб Лиги (к другому работодателю) в случае «обмена» Хоккеиста в другой Клуб Лиги, предусмотренного Регламентом.

В случае если на момент заключения Контракта Хоккеист достиг возраста 28 лет (по году рождения), условие данного подпункта может быть исключено по просьбе Хоккеиста, о чем производится соответствующая запись: _____;

1.10. Условия, определяющие в необходимых случаях характер работы: _____
(указать в том случае, если в Клубе постоянная работа Хоккеиста имеет разъездной характер).

1.11. Условия труда на рабочем месте: _____.

2. СРОК ДЕЙСТВИЯ КОНТРАКТА.

НАЧАЛО РАБОТЫ

2.1. Срок действия настоящего Контракта с «__» _____ 20__ г. по «30» апреля 20__ г.

2.2. Хоккеист приступает к исполнению трудовых обязанностей с «__» _____ 20__ г., что определяется как дата начала работы. Если Хоккеист не приступит к работе в день начала работы по неуважительной причине, то Клуб имеет право аннулировать настоящий Контракт.

3. ПРАВА И ОБЯЗАННОСТИ СТОРОН

3.1. Права и обязанности Хоккеиста и Клуба определяются применительно к условиям работы Хоккеиста и установлены трудовым законодательством РФ и иными нормативными правовыми актами, содержащими нормы трудового права, Федеральным законом «О физической культуре и спорте в Российской Федерации», локальными нормативными актами Клуба, содержащими нормы трудового права, нормативными актами ВХЛ, регулирующими отношения Клуба и Хоккеиста, Регламентом, соглашениями.

3.2. Кроме предусмотренного пунктом 3.1 настоящего Контракта, Клуб обязуется:

- а) обеспечить проведение тренировочных мероприятий и участие Хоккеиста в спортивных соревнованиях под руководством Главного тренера (Тренеров),
- б) обеспечить страхование жизни и здоровья Хоккеиста, а также медицинское страхование в целях получения Хоккеистом дополнительных медицинских и иных услуг, сверх установленных программами обязательного медицинского страхования с указанием условий этих видов страхования.

3.3. Кроме предусмотренного пунктом 3.1 настоящего Контракта, Хоккеист обязуется:

- а) соблюдать спортивный режим, установленный Клубом, и выполнять планы подготовки к спортивным соревнованиям,
- б) принимать участие в спортивных соревнованиях только по указанию Клуба,
- в) не нарушать антидопинговые правила, предусмотренные статьей 26 Федерального закона № 329-ФЗ «О физической культуре и спорте в Российской Федерации»,
- г) предоставлять информацию о своем местонахождении в соответствии с общероссийскими антидопинговыми правилами в целях проведения допинг-контроля,
- д) соблюдать этические нормы в области спорта,
- е) использовать в рабочее время спортивную экипировку, предоставленную Клубом,
- ж) соблюдать Регламент и требования ВХЛ как организатора спортивных соревнований, нормативные акты ФХР и ВХЛ, регулирующие отношения Клуба и Хоккеиста, которые непосредственно связаны с трудовой деятельностью Хоккеиста,
- з) осуществить денежную выплату в пользу Клуба при расторжении Контракта в случаях и в размере, предусмотренных статьей 348.12 Трудового кодекса РФ, настоящим Контрактом, Регламентом, соглашениями,
- и) соблюдать санитарно-гигиенические и медицинские требования, проходить обязательные предварительные и периодические медицинские осмотры (обследования), следовать медицинским рекомендациям врачей Клуба или назначенных ими специалистов,
- к) соблюдать правила внутреннего трудового распорядка Клуба,
- л) соблюдать требования безопасности во время участия в спортивных соревнованиях, тренировочных мероприятиях и пребывания на объектах спорта.

4. УСЛОВИЯ ОПЛАТЫ ТРУДА.

ЗАРАБОТНАЯ ПЛАТА

4.1. За надлежащее выполнение Хоккеистом предусмотренной настоящим Контрактом трудовой функции и иных обязанностей, установленных трудовым законодательством РФ и иными нормативными правовыми актами, содержащими нормы трудового права, Федеральным законом «О физической культуре и спорте в Российской Федерации», локальными нормативными актами Клуба, содержащими нормы трудового права, нормативными актами ВХЛ, регулиющими отношения Клуба и Хоккеиста, Регламентом соглашениями, Клуб выплачивает Хоккеисту заработную плату в следующем размере:

Сезон _____ г.

В Основной команде - _____ (_____) рублей или _____
(_____) рублей в месяц.

В Молодежной команде, или в команде Первенства ВХЛ, или команде, не входящей в систему КХЛ/ВХЛ/МХЛ-
_____ (_____) рублей или
_____ (_____) рублей в месяц.

Сезон _____ г.

В Основной команде - _____ (_____) рублей или
_____ (_____) рублей в месяц.

В Молодежной команде, или в команде Первенства ВХЛ, или команде, не входящей в систему КХЛ/ВХЛ/МХЛ-
_____ (_____) рублей или
_____ (_____) рублей в месяц.

В случае изменения МРОТ заработная плата должна быть приведена в соответствие с установленным МРОТ.

4.2. Заработная плата выплачивается как оклад (должностной оклад), являющийся фиксированным размером оплаты труда Хоккеиста, за исполнение им трудовых (должностных) обязанностей определенной сложности за календарный месяц без учета компенсационных, стимулирующих и социальных выплат.

Сезон в целях настоящего Контракта определяется как период времени с даты начала работы, предусмотренной п. 2.2, до 30

апреля 20__ г. включительно.

В случае если Контракт заключен на два сезона и более, то начиная со второго сезона даты начала и окончания сезона определяются в соответствии с Регламентом.

Средний заработок при предоставлении ежегодных оплачиваемых отпусков (основного, дополнительного) выплачивается в соответствии с трудовым законодательством РФ и учитывается Клубом при заключении настоящего Контракта в сумме заработной платы за сезон как условная величина (сумма).

4.3. Заработная плата должна начисляться и выплачиваться только в национальной валюте Российской Федерации, т.е. в рублях (исключение составляют иностранные хоккейные Клубы Лиги), за изъятиями, установленными действующим законодательством.

4.4. Заработная плата выплачивается не реже чем каждые полмесяца в день, установленный Правилами внутреннего трудового распорядка.

4.5. В случае дисквалификации Хоккеиста по решению ВХЛ время, в течение которого Хоккеист не принимает участия в официальных спортивных соревнованиях ВХЛ, за исключением официальных перерывов в регулярном чемпионате, оплачивается в размере, соответствующем объему выполненной работы в тренировочных и других мероприятиях по подготовке к спортивным соревнованиям, но не более 20 (двадцати) % от его месячной заработной платы и не менее установленного действующим законодательством минимального размера оплаты труда.

5. УСЛОВИЯ ОПЛАТЫ ТРУДА.

ДОПЛАТЫ, НАДБАВКИ, ПРЕМИИ

И ДРУГИЕ ПООЩРИТЕЛЬНЫЕ ВЫПЛАТЫ. КОМПЕНСАЦИИ.

5.1. Хоккеист обеспечивается за счет средств Клуба:

(указать: в собственность или на условиях аренды, безвозмездного пользования и т.п.)

5.2. Хоккеисту устанавливаются следующие дополнительные выплаты (доплаты, надбавки, премии и другие поощрительные выплаты):

В Основной команде: _____

В Молодежной команде, или в команде Первенства ВХЛ, или команде, не входящей в систему КХЛ/ВХЛ/МХЛ:

5.3. Распорядительным документом Руководителя Клуба Хоккеисту могут быть компенсированы расходы на оплату услуг жилищно-коммунального хозяйства, расходы по найму и аренде жилья, расходы на санаторно-курортное лечение, на приобретение лекарств, получение платных услуг медицинских организаций и на приобретение хоккейной экипировки, о чем Клуб незамедлительно информирует ВХЛ с направлением копии распорядительного документа.

5.4. Хоккеист может получать командные (коллективные) премиальные в соответствии с Положением о премировании и депремировании, утвержденным Клубом в соответствии с законодательством РФ, Регламентом.

6. ПРЕКРАЩЕНИЕ И РАСТОРЖЕНИЕ КОНТРАКТА

6.1. Настоящий договор прекращается в случае истечения срока его действия, по соглашению сторон, а также в иных случаях, предусмотренных трудовым законодательством РФ и Регламентов ВХЛ.

6.2. В случае досрочного расторжения Контракта по инициативе Хоккеиста (по собственному желанию) Хоккеист обязан предупредить об этом Клуб заявлением в письменной форме в срок, установленный нормой ФХР на дату подачи такого

заявления.

Во время течения указанного срока Хоккеист не может быть обменен в другой Клуб.

При досрочном расторжении Контракта по инициативе Хоккеиста (по собственному желанию) компенсация (выплата) за расторжение Контракта не выплачивается в случае, если причиной расторжения Контракта по инициативе Хоккеиста (по собственному желанию) явилась стойкая утрата трудоспособности Хоккеистом, явно препятствующая выполнению работы, предусмотренной Контрактом.

При досрочном расторжении настоящего Контракта по инициативе Хоккеиста (по собственному желанию), а также в случае расторжения Контракта по инициативе Клуба по основаниям, которые относятся к дисциплинарным взысканиям, Хоккеист производит в пользу Клуба денежную выплату в следующем порядке и размерах:

а) если Хоккеист не достиг к моменту расторжения Контракта возраста 28 лет, он выплачивает Клубу 2/3 от суммы заработной платы, невыплаченной за период, оставшийся до истечения срока Контракта;

б) если Хоккеист достиг к моменту расторжения Контракта возраста 28 лет, он выплачивает Клубу 1/3 от суммы заработной платы, невыплаченной за период, оставшийся до истечения срока Контракта.

6.3. Хоккеист обязан произвести в пользу Клуба денежную выплату, предусмотренную пунктом 6.2 настоящего Контракта в течение 2 (двух) месяцев со дня увольнения или в иные сроки, установленные по соглашению между Клубом и Хоккеистом.

6.4. Права Клуба в отношении Хоккеиста при досрочном расторжении настоящего Контракта по инициативе Хоккеиста (по собственному желанию), а также в случае расторжения Контракта по инициативе Клуба по основаниям, которые относятся к дисциплинарным взысканиям, определяются в соответствии с Регламентом

6.5. При досрочном расторжении настоящего Контракта по инициативе Клуба Хоккеисту выплачивается заработная плата за фактически отработанное время и выходное пособие в следующем размере:

6.5.1. при расторжении Контракта в период, начиная с 00:00:00 час. (время московское) 1 мая и заканчивая не позднее, чем за 7 дней до даты начала Регулярного чемпионата – 25% от суммы заработной платы (вознаграждения), невыплаченной за текущий сезон, и 20% от суммы заработной платы (вознаграждения), предусмотренной за оставшиеся сезоны Контракта;

6.5.2. при расторжении Контракта в период, начиная за 7 дней до даты начала Регулярного чемпионата, по 23:59:59 час. (время московское) 08 января – 50% от суммы заработной платы (вознаграждения), невыплаченной за текущий сезон, и 20% от суммы заработной платы (вознаграждения), предусмотренной за оставшиеся сезоны Контракта;

6.5.3. при расторжении Контракта в период с 00:00:00 час. (время московское) 09 января до 23:59:59 час. (время московское) даты, предшествующей дате начала плей-офф – 100% от суммы заработной платы (вознаграждения), невыплаченной за текущий сезон, и 20% от суммы заработной платы (вознаграждения), предусмотренной за оставшиеся сезоны Контракта.

6.5.4. в период с 00:00:00 час. (время московское) даты начала плей-офф до 23:59:59 час. (время московское) 30 апреля Клуб не имеет права досрочно расторгнуть Контракт по своей инициативе за исключением расторжения Контракта по основаниям, которые относятся к дисциплинарным взысканиям.

6.6. Первая часть выходного пособия, предусмотренного п. 6.5 настоящего Контракта (25%/50%/100% от суммы заработной платы, не выплаченной за текущий сезон), выплачивается Хоккеисту вне зависимости от его последующего трудоустройства в течение 2 (двух) месяцев со дня увольнения.

Вторая часть выходного пособия (20% от суммы заработной платы, предусмотренной за оставшиеся сезоны Контракта) выплачивается равными долями, начиная с даты начала Соревнования, следующего за тем, в котором был расторгнут Контракт, с рассрочкой на период действия расторгнутого Контракта. Выплата указанной части выходного пособия прекращается с момента подписания Хоккеистом нового контракта с любым профессиональным хоккейным Клубом.

По соглашению между Клубом и Хоккеистом могут быть установлены иные сроки выплаты выходного пособия.

6.7. Клуб и Хоккеист имеют право определить в настоящем пункте иные сроки, порядок и условия выплаты выходного пособия при досрочном расторжении Контракта по инициативе Клуба. Размер выходного пособия в любом случае не может превышать сумму, установленную пунктом 6.5. настоящего Контракта.

(подпись, дата)

6.8. При расторжении двустороннего Контракта по инициативе Клуба или по инициативе Хоккеиста расчет суммы компенсации должен осуществляться исходя из ставки, предусмотренной для выступления за Основную команду, если Хоккеист в текущем сезоне выступал в составе Основной команды не менее чем в 30% прошедших Матчей Соревнования ВХЛ текущего сезона. В противном случае расчет суммы выходного пособия, выплачиваемого Клубом Хоккеисту, или компенсации, выплачиваемой Хоккеистом Клубу, должен осуществляться исходя из оклада, установленного

за выступление за Молодежную команду, или команду Первенства ВХЛ, или команду, не входящую в систему КХЛ/ВХЛ/МХЛ.

6.9. При расторжении двустороннего контракта по инициативе Клуба во время предсезонного сбора расчет суммы выходного пособия или компенсации осуществляется исходя из оклада, установленного за выступление за Молодежную команду, или команду Первенства ВХЛ, или команду, не входящую в систему КХЛ/ВХЛ/МХЛ в пункте 4.1. настоящего Контракта.

6.10. Контракт может быть прекращен по соглашению сторон как с выплатой, так и без выплаты выходного пособия или осуществления денежной выплаты.

7. РАЗРЕШЕНИЕ СПОРОВ

7.1. Все споры, разногласия или требования, возникающие из настоящего Контракта или в связи с ним, в том числе касающиеся его исполнения, нарушения, прекращения (расторжения) или недействительности, подлежат рассмотрению Дисциплинарным комитетом ФХР в соответствии с положениями, предусмотренными Дисциплинарным регламентом ФХР. Решение Дисциплинарного комитета ФХР может быть обжаловано сторонами в течение 7 (семи) дней с момента получения решения в окончательной форме в Апелляционный комитет ФХР.

7.2. С учетом процедуры и требований, предусмотренных пунктом 7.1 настоящего Контракта, в случае если Хоккеист переходит в любой другой хоккейный Клуб, включая иностранный, без письменного разрешения Клуба, Хоккеист и Клуб соглашаются при возникшем споре на исключительную юрисдикцию Дисциплинарного комитета ФХР. Также Хоккеист и Клуб признают, что решения Дисциплинарного комитета ФХР, запрещающие Хоккеисту выступать за любой другой хоккейный Клуб, включая иностранный, имеют полную силу в России и в любой другой стране

7.3. Клуб и Хоккеист соглашаются с тем, что условия, предоставленные Хоккеисту по настоящему Контракту, уникальны, неоценимы и не могут быть адекватно возмещены Клубу. Поэтому Клуб имеет право на требование и получение через соответствующие инстанции Международной федерации хоккея на льду (далее – ИИХФ), ФХР, дисциплинарные и судебные процедуры запрещения для Хоккеиста выступать за любой другой хоккейный Клуб России или другой страны. Данные условия никаким образом не ограничивают права Клуба на выставление иных претензий Хоккеисту.

7.4. Условия, предусмотренные пунктами 7.1–7.3 настоящего Контракта, могут быть конкретизированы Регламентом ВХЛ, иными требованиями ВХЛ как организатора спортивных соревнований, соглашениями.

8. ОСОБЫЕ УСЛОВИЯ КОНТРАКТА

8.1. Клуб и Хоккеист соглашаются с тем, что настоящий Контракт направляется и регистрируется в ВХЛ в порядке, установленном Регламентом. Кроме того, Хоккеист соглашается с тем, что он самостоятельно может предложить свои профессиональные услуги любому другому хоккейному Клубу, а также иным юридическим и/или физическим лицам только после окончания срока действия настоящего Контракта.

8.2. Хоккеист признает, что, несмотря на его собственные уникальные навыки и способности, вклад Клуба в соответствии с данным Контрактом, включая, но не только, заработную плату, использование помещений и оборудования, тренировки, возможность участвовать в спортивных соревнованиях в качестве члена команды и предоставленные услуги являются существенной частью в развитии хоккейных навыков и способностей Хоккеиста и что такой вклад является для него ценным в содействии карьере профессионального Хоккеиста.

8.3. В подготовительный и соревновательный периоды руководство Клуба имеет право устанавливать дополнительные разумные правила, не противоречащие действующему законодательству РФ, Регламенту, соглашениям, иным требованиям ВХЛ как организатора соревнований, соглашениям, регулирующим поведение и подготовку Хоккеиста.

8.4. В случае заболевания или несчастного случая Хоккеист, если обстоятельства позволяют это сделать, должен немедленно предупредить Главного тренера и (или) врача команды и в течение 24 часов предоставить письменное медицинское подтверждение, содержащее противопоказания к занятиям хоккеем, и явиться в Клуб для прохождения медицинского осмотра (обследования) под контролем врача Клуба.

8.5. Если Хоккеист получает травму в ходе игры, при переездах с командой, в командировках от Клуба, а также на тренировочных занятиях, Клуб оплачивает ему в установленном порядке госпитализацию, вплоть до выписки, при условии, что больница и врач определены Клубом. Также требование об оплате Клубом реабилитации рассматривается Дисциплинарным комитетом ФХР в порядке, предусмотренном Дисциплинарным регламентом ФХР.

8.6. Если Хоккеист нездоров по причине спортивной травмы, полученной в ходе выполнения обязанностей Хоккеиста, настоящий Контракт не может быть расторгнут по инициативе Клуба до восстановления трудоспособности Хоккеиста или установления ему группы инвалидности.

8.7. В случае полной утраты Хоккеистом профессиональной трудоспособности, произошедшей во время участия в тренировочном и (или) соревновательном процессе Клуба в период действия Контракта, Клуб на основании медицинского экспертного заключения за счет собственных средств доплачивает Хоккеисту в течение двух месяцев единовременную компенсацию до размера 100% от суммы заработной платы за сезон, в котором наступила утрата трудоспособности Хоккеиста, если данная единовременная компенсация в размере 100% от суммы заработной платы за сезон не покрывается страховыми выплатами по дополнительному страхованию спортсмена, осуществляемому Клубом.

8.8. В случае смерти Хоккеиста, произошедшей во время исполнения им трудовых обязанностей по Контракту, Клуб выплачивает детям, родителям, супруге Хоккеиста в равных долях единовременную компенсацию в общем размере 200% от суммы заработной платы за сезон, в котором наступила смерть Хоккеиста. Основанием для выплаты единовременной компенсации являются медицинское экспертное заключение и письменное заявление от лиц, указанных в настоящем пункте. Выплата должна быть осуществлена в течение трех месяцев со дня поступления в Клуб заявления на получение единовременной компенсации.

8.9. Виды и условия социального страхования, пенсионного страхования, непосредственно связанные с трудовой деятельностью Хоккеиста осуществляются в соответствии с трудовым законодательством РФ, Федеральным законом «О физической культуре и спорте в Российской Федерации», иными законами и нормативными правовыми актами, локальными нормативными актами Клуба, содержащими нормы трудового права, нормативными актами ВХЛ, регулирующими отношения Клуба и Хоккеиста.

8.10. Клуб не несет никаких обязательств перед Хоккеистом в случае, если Хоккеист получил травму в результате действий или бездействия, не связанных с выполнением его трудовой функции по настоящему Контракту.

8.11. Хоккеист несет ответственность за разглашение коммерческой тайны и конфиденциальной информации Клуба, по основаниям и в порядке, предусмотренном законодательством РФ.

8.12. Хоккеист соглашается на передачу Клубом его персональных данных для их дальнейшего хранения и обработки, а также экземпляра настоящего Контракта в ВХЛ, а в случае включения Хоккеиста в состав сборной команды Российской Федерации по хоккею также на передачу копии настоящего Контракта в федеральный орган исполнительной власти, осуществляющий функции по проведению государственной политики и нормативно-правовому регулированию в области физической культуры и спорта.

8.13. Хоккеист соглашается на передачу Клубу его персональных данных о состоянии здоровья, а также на их передачу Клубом в Медицинский отдел ВХЛ для целей их обработки (в том числе автоматизированной), а также передачу Клубом или Медицинским отделом ВХЛ персональных данных о состоянии здоровья врачам сборной команды своей страны.

8.14. Клуб и Хоккеист взаимно обязуются пользоваться услугами агентов, аккредитованных ФХР для работы с Хоккеистами.

8.15. Хоккеист передает Клубу на период действия Контракта все права на использование своего изображения, Ф.И.О., образцов подписи и почерка, внешнего облика, стилизованных и фотографических образов Хоккеиста в Клубной экипировке и/или совместно с символикой Клуба, слоганов, высказываний, популярных выражений и других атрибутов персонификации в информационных и рекламных целях, а также соглашается на передачу указанных прав третьим лицам, в том числе ВХЛ, ФХР:

(подпись, дата)

9. ЗАКЛЮЧИТЕЛЬНЫЕ ПОЛОЖЕНИЯ

9.1. Хоккеист заверяет, что до заключения настоящего Контракта у него была возможность изучить все документы и акты, предусмотренные Контрактом.

9.2. В части регулирования трудовых отношений настоящий Контракт вступает в силу в порядке и с даты, определенной п. 2.2 Контракта, при условии положительного результата предварительного медицинского осмотра Хоккеиста Клубом.

В части регулирования спортивных и иных отношений, вытекающих из нормативных актов ВХЛ, настоящий Контракт вступает в силу с момента его регистрации в ВХЛ.

9.3. Контракт составлен в трех экземплярах, по одному для каждой из сторон (для Клуба и для Хоккеиста), а также один для ВХЛ. Каждый экземпляр имеет одинаковую юридическую силу.

9.4. Данный Контракт является полным письменным соглашением между сторонами. Устные договоренности не имеют силы. Внесение каких-либо изменений в Контракт после его регистрации ВХЛ категорически запрещается. Предоставление для регистрации в ВХЛ Контракта, отличного от утвержденного Регламентом формы, не допускается.

9.5. С Правилами внутреннего трудового распорядка, соглашениями, должностной инструкцией, локальными нормативными актами Клуба, содержащими нормы трудового права, нормативными актами ВХЛ и ФХР, регулируемыми отношения Клуба и Хоккеиста, нормами, утвержденными ФХР, Правилами вида спорта «хоккей», Регламентом, условиями договоров Клуба, со спонсорами (партнерами), с рекламодателями, с ВХЛ, в части, непосредственно связанной с трудовой деятельностью Хоккеиста, – ознакомлен:

_____ (подпись, дата)
9.6. Обязательный предварительный медицинский осмотр (обследование):

(заключение врача)

После прочтения настоящего Контракта Клуб и Хоккеист соглашаются с тем, что все условия и обязательства Контракта, а также их толкование понятны им в полном объеме. Все стороны Контракта имели полную возможность до его подписания обсудить все условия и обязательства со своими юристами, врачами, агентами, иными представителями, и настоящий Контракт подписывается при свободном волеизъявлении сторон.

10. АДРЕСА И ПОДПИСИ СТОРОН:

Клуб

Хоккеист

Адрес: _____

ИНН _____ Год рождения _____
_____ Паспорт: _____

Расчетный счет _____ Адрес: _____
_____ Телефон _____
_____ Адрес электронной почты _____

Руководитель Клуба _____ Хоккеист _____
_____/_____/_____/_____/_____/_____
МП

Агент Хоккеиста (в случае, если он представлял интересы Хоккеиста при заключении настоящего Контракта) _____

№ аккредитации _____
_____/_____/_____



Приложение № 12

«Зарегистрирован»

Отделом регистрации и статистики ВХЛ

№ _____

« _____ » _____ 20__ г.

Стандартная Форма 3

«Основная команда плюс Вторая, молодежная команды»
(трехсторонний Контракт)

М.П.

Контракт Профессионального Хоккеиста ВХЛ – КУБКА ШЕЛКОВОГО ПУТИ (СРОЧНЫЙ ТРУДОВОЙ ДОГОВОР)

Внимание Хоккеиста!

Прежде чем подписывать Контракт, Вы должны внимательно изучить его, чтобы быть уверенным, что все условия и обязательства, оговоренные ранее, включены в Контракт и его содержание и трактовка Вам понятны.

№ _____

г. _____

« _____ » _____ 20__ г.

_____, (далее – Клуб), в лице

(должность, ФИО)

действующего на основании _____,

с одной стороны, и _____,

(ФИО)

(далее – Хоккеист), с другой стороны (далее – Стороны), руководствуясь достигнутым соглашением, заключили срочный трудовой договор Профессионального Хоккеиста (далее – Контракт) «ВХЛ-Кубка Шелкового пути» о нижеследующем:

1. ПРЕДМЕТ КОНТРАКТА

1.1. Настоящий Контракт является двусторонним соглашением, предметом которого является правовое регулирование трудовых отношений между Клубом и Хоккеистом, определяющее в соответствии с Федеральным законом «О физической культуре и спорте в Российской Федерации» принадлежность спортсмена (Хоккеиста) к физкультурно-спортивной организации (Клубу).

Перемещение Хоккеиста между командами Клуба осуществляется в соответствии с законодательством Российской Федерации и Регламентом

1.2. Клуб обязуется предоставить Хоккеисту работу по обусловленной трудовой функции, обеспечить условия труда, предусмотренные трудовым законодательством РФ и иными нормативными правовыми актами, содержащими нормы трудового права, Федеральным законом «О физической культуре и спорте в Российской Федерации», локальными нормативными актами Клуба, содержащими нормы трудового права, нормативными актами Общероссийской общественной организации «Федерация хоккея России» (далее – ФХР), Некоммерческого партнерства «Высшая хоккейная лига» (далее – ВХЛ), регулирующими отношения Клуба и Хоккеиста, Регламентом, своевременно и в полном размере выплачивать Хоккеисту заработную плату, а Хоккеист обязуется лично выполнять определенную настоящим Контрактом трудовую функцию, соблюдать законодательство РФ и иные нормативные правовые акты, содержащие нормы трудового права, Федеральный закон «О физической культуре и спорте в Российской Федерации», действующие в Клубе Правила внутреннего трудового распорядка и другие локальные нормативные акты Клуба, содержащие нормы трудового права, нормативные акты ВХЛ, регулирующие отношения Клуба и Хоккеиста, Регламент, соглашения.

1.3. Место работы Хоккеиста: _____

указывается

юридическое лицо с указанием адреса и прочих реквизитов, позволяющих определить место

1.4. Трудовая функция: Хоккеист принимается на работу в Клуб в качестве **Хоккеиста** – _____
(нападающего, защитника, вратаря) **Основной команды и/или команды Первенства ВХЛ и/или Молодежной команды и/или команды, не входящей в систему КХЛ/ВХЛ/МХЛ**, для подготовки и участия в спортивных соревнованиях по хоккею.

Трудовая функция должна выполняться Хоккеистом надлежащим образом с учетом требований Клуба к профессиональным спортивным возможностям Хоккеиста для достижения высоких спортивных результатов.

Стороны соглашаются с тем, что уровень качества игры Хоккеиста, решение в какой команде Клуба (в Основной, или команде Первенства ВХЛ, или Молодежной, или команде, не входящей в систему КХЛ/ВХЛ/МХЛ) выступает и с какой командой Клуба (Основной, или командой Первенства ВХЛ, или Молодежной, или командой, не входящей в систему КХЛ/ВХЛ/МХЛ) тренируется Хоккеист, определяются исключительно по совместному заключению Главного тренера и Генерального менеджера Клуба.

Должность в соответствии со штатным расписанием « _____
_____ »

Хоккеист имеет профессию, специальность, квалификацию « _____
_____ »

1.5. Клуб и Хоккеист соглашаются с тем, что на основании статьи 348.2 Трудового кодекса РФ настоящий Контракт заключается как срочный трудовой договор.

1.6. Для Хоккеиста устанавливается работа в режиме гибкого рабочего времени (статья 102 Трудового кодекса РФ).

1.7. Режим времени отдыха Хоккеиста:

а) перерывы для отдыха и питания определяются Правилами внутреннего трудового распорядка;

б) ежегодный основной оплачиваемый отпуск в соответствии с действующим законодательством Российской Федерации; далее – ежегодный дополнительный оплачиваемый отпуск продолжительностью десять календарных дней; далее – отпуск без сохранения заработной платы до начала предсезонного сбора согласно Регламенту, соглашениям.

1.8. Работа в Клубе является для Хоккеиста основным местом работы.

1.9. Хоккеист соглашается в порядке статей 72.1, 348.1 Трудового кодекса РФ на перевод на постоянную работу в другой Клуб Лиги (к другому работодателю) в случае «обмена» Хоккеиста в другой Клуб Лиги, предусмотренного Регламентом.

В случае если на момент заключения Контракта Хоккеист достиг возраста 28 лет (по году рождения), условие данного подпункта может быть исключено по просьбе Хоккеиста, о чем производится соответствующая запись:
_____;

1.10. Условия, определяющие в необходимых случаях характер работы: _____
(указать в том случае, если в Клубе постоянная работа Хоккеиста имеет разъездной характер).

1.11. Условия труда на рабочем месте: _____.

2. СРОК ДЕЙСТВИЯ КОНТРАКТА. НАЧАЛО РАБОТЫ

2.1. Срок действия настоящего Контракта с «__» _____ 20__ г. по «30» апреля 20__ г.

2.2. Хоккеист приступает к исполнению трудовых обязанностей с «__» _____ 20__ г., что определяется как дата начала работы. Если Хоккеист не приступит к работе в день начала работы по неуважительной причине, то Клуб имеет право аннулировать настоящий Контракт.

3. ПРАВА И ОБЯЗАННОСТИ СТОРОН

3.1. Права и обязанности Хоккеиста и Клуба определяются применительно к условиям работы Хоккеиста и установлены трудовым законодательством РФ и иными нормативными правовыми актами, содержащими нормы трудового права, Федеральным законом «О физической культуре и спорте в Российской Федерации», локальными нормативными актами Клуба, содержащими нормы трудового права, нормативными актами ВХЛ, регулирующими отношения Клуба и Хоккеиста, Регламентом, соглашениями.

3.2. Кроме предусмотренного пунктом 3.1 настоящего Контракта, Клуб обязуется:

- а) обеспечить проведение тренировочных мероприятий и участие Хоккеиста в спортивных соревнованиях под руководством Главного тренера (Тренеров),
- б) обеспечить страхование жизни и здоровья Хоккеиста, а также медицинское страхование в целях получения Хоккеистом дополнительных медицинских и иных услуг, сверх установленных программами обязательного медицинского страхования с указанием условий этих видов страхования.

3.3. Кроме предусмотренного пунктом 3.1 настоящего Контракта, Хоккеист обязуется:

- а) соблюдать спортивный режим, установленный Клубом, и выполнять планы подготовки к спортивным соревнованиям,

- б) принимать участие в спортивных соревнованиях только по указанию Клуба,
- в) не нарушать антидопинговые правила, предусмотренные статьей 26 Федерального закона № 329-ФЗ «О физической культуре и спорте в Российской Федерации»,
- г) предоставлять информацию о своем местонахождении в соответствии с общероссийскими антидопинговыми правилами в целях проведения допинг-контроля,
- д) соблюдать этические нормы в области спорта,
- е) использовать в рабочее время спортивную экипировку, предоставленную Клубом,
- ж) соблюдать Регламент и требования ВХЛ как организатора спортивных соревнований, нормативные акты ФХР и ВХЛ, регулирующие отношения Клуба и Хоккеиста, которые непосредственно связаны с трудовой деятельностью Хоккеиста,
- з) осуществить денежную выплату в пользу Клуба при расторжении Контракта в случаях и в размере, предусмотренных статьей 348.12 Трудового кодекса РФ, настоящим Контрактом, Регламентом, соглашениями,
- и) соблюдать санитарно-гигиенические и медицинские требования, проходить обязательные предварительные и периодические медицинские осмотры (обследования), следовать медицинским рекомендациям врачей Клуба или назначенных ими специалистов,
- к) соблюдать правила внутреннего трудового распорядка Клуба,
- л) соблюдать требования правил охраны труда, техники безопасности, пожарной безопасности во время участия в спортивных соревнованиях, тренировочных мероприятиях и при нахождении на объектах спорта;

4. УСЛОВИЯ ОПЛАТЫ ТРУДА. ЗАРАБОТНАЯ ПЛАТА

4.1. За надлежащее выполнение Хоккеистом предусмотренной настоящим Контрактом трудовой функции и иных обязанностей, установленных трудовым законодательством РФ и иными нормативными правовыми актами, содержащими нормы трудового права, Федеральным законом «О физической культуре и спорте в Российской Федерации», локальными нормативными актами Клуба, содержащими нормы трудового права, нормативными актами ВХЛ, регулиющими отношения Клуба и Хоккеиста, Регламентом соглашениями, Клуб выплачивает Хоккеисту заработную плату в следующем размере:

Сезон _____ **г.**

В Основной команде - _____ (_____) рублей или _____
(_____) рублей в месяц.

Во второй команде (команде Первенства ВХЛ или команде, не входящей в систему КХЛ/ВХЛ/МХЛ)-
_____ (_____) рублей или _____
(_____) рублей в месяц.

В Молодежной команде, или команде, не входящей в систему КХЛ/ВХЛ/МХЛ-
_____ (_____) рублей или _____
(_____) рублей в месяц.

Сезон _____ **г.**

В Основной команде - _____ (_____) рублей или _____
(_____) рублей в месяц.

Во второй команде(команде Первенства ВХЛ или команде, не входящей в систему КХЛ/ВХЛ/МХЛ)-
_____ (_____) рублей или _____
(_____) рублей в месяц.

В Молодежной команде, или команде, не входящей в систему КХЛ/ВХЛ/МХЛ-
_____ (_____) рублей или _____
(_____) рублей в месяц.

В случае изменения МРОТ заработная плата должна быть приведена в соответствие с установленным МРОТ.

4.2. Заработная плата выплачивается как оклад (должностной оклад), являющийся фиксированным размером оплаты труда Хоккеиста, за исполнение им трудовых (должностных) обязанностей определенной сложности за календарный месяц без учета компенсационных, стимулирующих и социальных выплат.

Сезон в целях настоящего Контракта определяется как период времени с даты начала работы, предусмотренной п. 2.2, до 30 апреля 20__ г. включительно.

В случае если Контракт заключен на два сезона и более, то начиная со второго сезона даты начала и окончания сезона определяются в соответствии с Регламентом.

Средний заработок при предоставлении ежегодных оплачиваемых отпусков (основного, дополнительного) выплачивается в соответствии с трудовым законодательством РФ и учитывается Клубом при заключении настоящего Контракта в сумме заработной платы за сезон как условная величина (сумма).

4.3. Заработная плата должна начисляться и выплачиваться только в национальной валюте Российской Федерации, т.е. в рублях (исключение составляют иностранные хоккейные Клубы Лиги), за изъятиями, установленными действующим законодательством.

4.4. В случае выступления Хоккеиста за Основную, или команду Первенства ВХЛ, или Молодежную, или команду, не входящую в систему КХЛ/ВХЛ/МХЛ, заработная плата выплачивается Хоккеисту исходя из ставок, действующих для Основной, или команды Первенства ВХЛ, или Молодежной, или команды, не входящей в систему КХЛ/ВХЛ/МХЛ соответственно.

4.5. Заработная плата выплачивается не реже чем каждые полмесяца в день, установленный Правилами внутреннего трудового распорядка.

4.6. В случае дисквалификации Хоккеиста по решению ВХЛ время, в течение которого Хоккеист не принимает участия в официальных спортивных соревнованиях ВХЛ, за исключением официальных перерывов в регулярном чемпионате, оплачивается в размере, соответствующем объему выполненной работы в тренировочных и других мероприятиях по подготовке к спортивным соревнованиям, но не более 20 (двадцати) % от его месячной заработной платы и не менее установленного действующим законодательством минимального размера оплаты труда.

5. УСЛОВИЯ ОПЛАТЫ ТРУДА. ДОПЛАТЫ, НАДБАВКИ, ПРЕМИИ И ДРУГИЕ ПОЩРИТЕЛЬНЫЕ ВЫПЛАТЫ. КОМПЕНСАЦИИ.

5.1. Хоккеист обеспечивается за счет средств Клуба:

(указать: в собственность или на условиях аренды, безвозмездного пользования и т.п.)

5.2. Хоккеисту устанавливаются следующие дополнительные выплаты (доплаты, надбавки, премии и другие поощрительные выплаты):

В Основной команде: _____

В команде Первенства ВХЛ: _____

В Молодежной команде, или команде, не входящей в систему КХЛ/ВХЛ/МХЛ: _____

5.3. Распорядительным документом Руководителя Клуба Хоккеисту могут быть компенсированы расходы на оплату услуг жилищно-коммунального хозяйства, расходы по найму и аренде жилья, расходы на санаторно-курортное лечение, на приобретение лекарств, получение платных услуг медицинских организаций и на приобретение хоккейной экипировки, о чем Клуб незамедлительно информирует ВХЛ с направлением копии распорядительного документа.

5.4. Хоккеист может получать командные (коллективные) премиальные в соответствии с Положением о премировании и депремировании, утвержденным Клубом в соответствии с законодательством РФ, Регламентом.

6. ПРЕКРАЩЕНИЕ И РАСТОРЖЕНИЕ КОНТРАКТА

6.1. Настоящий договор прекращается в случае истечения срока его действия, по соглашению сторон, а также в иных случаях, предусмотренных трудовым законодательством РФ и Регламентов ВХЛ.

6.2. В случае досрочного расторжения Контракта по инициативе Хоккеиста (по собственному желанию) Хоккеист обязан предупредить об этом Клуб заявлением в письменной форме в срок, установленный нормой ФХР на дату подачи такого заявления.

Во время течения указанного срока Хоккеист не может быть обменён в другой Клуб.

При досрочном расторжении Контракта по инициативе Хоккеиста (по собственному желанию) компенсация (выплата) за расторжение Контракта не выплачивается в случае, если причиной расторжения Контракта по инициативе Хоккеиста (по собственному желанию) явилась стойкая утрата трудоспособности Хоккеистом, явно препятствующая выполнению работы, предусмотренной Контрактом.

При досрочном расторжении настоящего Контракта по инициативе Хоккеиста (по собственному желанию), а также в случае расторжения Контракта по инициативе Клуба по основаниям, которые относятся к дисциплинарным взысканиям, Хоккеист производит в пользу Клуба денежную выплату в следующем порядке и размерах:

а) если Хоккеист не достиг к моменту расторжения Контракта возраста 28 лет, он выплачивает Клубу 2/3 от суммы заработной платы, невыплаченной за период, оставшийся до истечения срока Контракта;

б) если Хоккеист достиг к моменту расторжения Контракта возраста 28 лет, он выплачивает Клубу 1/3 от суммы заработной платы, невыплаченной за период, оставшийся до истечения срока Контракта.

6.3. Хоккеист обязан произвести в пользу Клуба денежную выплату, предусмотренную пунктом 6.2 настоящего Контракта в течение 2 (двух) месяцев со дня увольнения или в иные сроки, установленные по соглашению между Клубом и Хоккеистом.

6.4. Права Клуба в отношении Хоккеиста при досрочном расторжении настоящего Контракта по инициативе Хоккеиста (по собственному желанию), а также в случае расторжения Контракта по инициативе Клуба по основаниям, которые относятся к дисциплинарным взысканиям, определяются в соответствии с Регламентом.

6.5. При досрочном расторжении настоящего Контракта по инициативе Клуба Хоккеисту выплачивается заработная плата за фактически отработанное время и выходное пособие в следующем размере:

6.5.1. при расторжении Контракта в период, начиная с 00:00:00 час. (время московское) 1 мая и заканчивая не позднее, чем за 7 дней до даты начала Регулярного чемпионата – 25% от суммы заработной платы (вознаграждения), невыплаченной за текущий сезон, и 20% от суммы заработной платы (вознаграждения), предусмотренной за оставшиеся сезоны Контракта;

6.5.2. при расторжении Контракта в период, начиная за 7 дней до даты начала Регулярного чемпионата, по 23:59:59 час. (время московское) 08 января – 50% от суммы заработной платы (вознаграждения), невыплаченной за текущий сезон, и 20% от суммы заработной платы (вознаграждения), предусмотренной за оставшиеся сезоны Контракта;

6.5.3. при расторжении Контракта в период с 00:00:00 час. (время московское) 09 января до 23:59:59 час. (время московское) даты, предшествующей дате начала плей-офф – 100% от суммы заработной платы (вознаграждения), невыплаченной за текущий сезон, и 20% от суммы заработной платы (вознаграждения), предусмотренной за оставшиеся сезоны Контракта.

6.5.4. в период с 00:00:00 час. (время московское) даты начала плей-офф до 23:59:59 час. (время московское) 30 апреля Клуб не имеет права досрочно расторгать Контракт по своей инициативе за исключением расторжения Контракта по основаниям, которые относятся к дисциплинарным взысканиям.

6.6. Первая часть выходного пособия, предусмотренного п. 6.5 настоящего Контракта (25%/50%/100% от суммы заработной платы, не выплаченной за текущий сезон), выплачивается Хоккеисту вне зависимости от его последующего трудоустройства в течение 2 (двух) месяцев со дня увольнения.

Вторая часть выходного пособия (20% от суммы заработной платы, предусмотренной за оставшиеся сезоны Контракта) выплачивается равными долями, начиная с даты начала Соревнования, следующего за тем, в котором был расторгнут Контракт, с рассрочкой на период действия расторгнутого Контракта. Выплата указанной части выходного пособия прекращается с момента подписания Хоккеистом нового контракта с любым профессиональным хоккейным Клубом.

По соглашению между Клубом и Хоккеистом могут быть установлены иные сроки выплаты выходного пособия.

6.7. Клуб и Хоккеист имеют право определить в настоящем пункте иные сроки, порядок и условия выплаты выходного пособия при досрочном расторжении Контракта по инициативе Клуба. Размер выходного пособия в любом случае не может превышать сумму, установленную пунктом 6.5. настоящего Контракта.

(подпись, дата)

6.8. При расторжении настоящего Контракта по инициативе Клуба или по инициативе Хоккеиста расчет суммы компенсации должен осуществляться следующим образом:

а) если хоккеист принял участие не менее чем в 10% прошедших Матчей Соревнования ВХЛ в составе Основной команды,

то расчет выходного пособия или компенсации осуществляется исходя из оклада, установленного за выступление за Основную команду, независимо от того, сколько Матчей Хоккеист провел в иных командах Клуба;

б) если хоккеист принял участие менее чем в 10% прошедших Матчей Соревнования ВХЛ в составе Основной команды, но более чем в 10% Матчей Первенства ВХЛ в составе команды Первенства ВХЛ или иной команды Клуба, не входящей в систему КХЛ/ВХЛ/МХЛ, то расчет компенсации или выходного пособия осуществляется исходя из оклада, установленного за выступление за команду Первенства ВХЛ или иную команду Клуба, не входящую в систему КХЛ/ВХЛ/МХЛ;

в) в остальных случаях расчет суммы выходного пособия или компенсации должен осуществляться исходя из оклада, установленного за выступление в соответствующей Молодежной команде.

6.9. При расторжении настоящего контракта по инициативе Клуба во время предсезонного сбора расчет суммы выходного пособия или компенсации осуществляется исходя из оклада и количества проведенных товарищеских матчей за соответствующую команду Клуба, и тренировочного времени, установленного за выступление за Основную, или команду Первенства ВХЛ, или Молодежную команду, или команду Клуба, не входящую в систему КХЛ/ВХЛ/МХЛ в пункте 4.1. настоящего Контракта.

6.10. Контракт может быть прекращен по соглашению сторон как с выплатой, так и без выплаты выходного пособия или осуществления денежной выплаты.

7. РАЗРЕШЕНИЕ СПОРОВ

7.1. Все споры, разногласия или требования, возникающие из настоящего Контракта или в связи с ним, в том числе касающиеся его исполнения, нарушения, прекращения (расторжения) или недействительности, подлежат рассмотрению Дисциплинарным комитетом ФХР в соответствии с положениями, предусмотренными Дисциплинарным регламентом ФХР. Решение Дисциплинарного комитета ФХР может быть обжаловано сторонами в течение 7 (семи) дней с момента получения решения в окончательной форме в Апелляционный комитет ФХР.

7.2. С учетом процедуры и требований, предусмотренных пунктом 7.1 настоящего Контракта, в случае если Хоккеист переходит в любой другой хоккейный Клуб, включая иностранный, без письменного разрешения Клуба, Хоккеист и Клуб соглашаются при возникшем споре на исключительную юрисдикцию Дисциплинарного комитета ФХР. Также Хоккеист и Клуб признают, что решения Дисциплинарного комитета ФХР, запрещающие Хоккеисту выступать за любой другой хоккейный Клуб, включая иностранный, имеют полную силу в России и в любой другой стране

7.3. Клуб и Хоккеист соглашаются с тем, что условия, предоставленные Хоккеисту по настоящему Контракту, уникальны, неоценимы и не могут быть адекватно возмещены Клубу. Поэтому Клуб имеет право на требование и получение через соответствующие инстанции Международной федерации хоккея на льду (далее – ИИХФ), ФХР, дисциплинарные и судебные процедуры запрещения для Хоккеиста выступать за любой другой хоккейный Клуб России или другой страны. Данные условия никаким образом не ограничивают права Клуба на выставление иных претензий Хоккеисту.

7.4. Условия, предусмотренные пунктами 7.1–7.3 настоящего Контракта, могут быть конкретизированы Регламентом ВХЛ, иными требованиями ВХЛ как организатора спортивных соревнований, соглашениями.

8. ОСОБЫЕ УСЛОВИЯ КОНТРАКТА

8.1. Клуб и Хоккеист соглашаются с тем, что настоящий Контракт направляется и регистрируется в ВХЛ в порядке, установленном Регламентом. Кроме того, Хоккеист соглашается с тем, что он самостоятельно может предложить свои профессиональные услуги любому другому хоккейному Клубу, а также иным юридическим и/или физическим лицам только после окончания срока действия настоящего Контракта.

8.2. Хоккеист признает, что, несмотря на его собственные уникальные навыки и способности, вклад Клуба в соответствии с данным Контрактом, включая, но не только, заработную плату, использование помещений и оборудования, тренировки, возможность участвовать в спортивных соревнованиях в качестве члена команды и предоставленные услуги являются существенной частью в развитии хоккейных навыков и способностей Хоккеиста и что такой вклад является для него ценным в содействии карьере профессионального Хоккеиста.

8.3. В подготовительный и соревновательный периоды руководство Клуба имеет право устанавливать дополнительные разумные правила, не противоречащие действующему законодательству РФ, Регламенту, соглашениям, иным требованиям ВХЛ как организатора соревнований, соглашениям, регулирующим поведение и подготовку Хоккеиста.

8.4. В случае заболевания или несчастного случая Хоккеист, если обстоятельства позволяют это сделать, должен немедленно предупредить Главного тренера и (или) врача команды и в течение 24 часов предоставить письменное медицинское подтверждение, содержащее противопоказания к занятиям хоккеем, и явиться в Клуб для прохождения медицинского осмотра (обследования) под контролем врача Клуба.

8.5. Если Хоккеист получает травму в ходе игры, при переездах с командой, в командировках от Клуба, а также на тренировочных занятиях, Клуб оплачивает ему в установленном порядке госпитализацию, вплоть до выписки, при условии, что больница и врач определены Клубом. Также требование об оплате Клубом реабилитации рассматривается Дисциплинарным комитетом ФХР в порядке, предусмотренном Дисциплинарным регламентом ФХР.

8.6. Если Хоккеист нездоров по причине спортивной травмы, полученной в ходе выполнения обязанностей Хоккеиста,

настоящий Контракт не может быть расторгнут по инициативе Клуба до восстановления трудоспособности Хоккеиста или установления ему группы инвалидности.

8.7. В случае полной утраты Хоккеистом профессиональной трудоспособности, произошедшей во время участия в тренировочном и (или) соревновательном процессе Клуба в период действия Контракта, Клуб на основании медицинского экспертного заключения за счет собственных средств доплачивает Хоккеисту в течение двух месяцев единовременную компенсацию до размера 100% от суммы заработной платы за сезон, в котором наступила утрата трудоспособности Хоккеиста, если данная единовременная компенсация в размере 100% от суммы заработной платы за сезон не покрывается страховыми выплатами по дополнительному страхованию спортсмена, осуществляемому Клубом.

8.8. В случае смерти Хоккеиста, произошедшей во время исполнения им трудовых обязанностей по Контракту, Клуб выплачивает детям, родителям, супруге Хоккеиста в равных долях единовременную компенсацию в общем размере 200% от суммы заработной платы за сезон, в котором наступила смерть Хоккеиста. Основанием для выплаты единовременной компенсации являются медицинское экспертное заключение и письменное заявление от лиц, указанных в настоящем пункте. Выплата должна быть осуществлена в течение трех месяцев со дня поступления в Клуб заявления на получение единовременной компенсации.

8.9. Виды и условия социального страхования, пенсионного страхования, непосредственно связанные с трудовой деятельностью Хоккеиста осуществляются в соответствии с трудовым законодательством РФ, Федеральным законом «О физической культуре и спорте в Российской Федерации», иными законами и нормативными правовыми актами, локальными нормативными актами Клуба, содержащими нормы трудового права, нормативными актами ВХЛ, регулирующими отношения Клуба и Хоккеиста.

8.10. Клуб не несет никаких обязательств перед Хоккеистом в случае, если Хоккеист получил травму в результате действий или бездействия, не связанных с выполнением его трудовой функции по настоящему Контракту.

8.11. Хоккеист несет ответственность за разглашение коммерческой тайны и конфиденциальной информации Клуба, по основаниям и в порядке, предусмотренном законодательством РФ.

8.12. Хоккеист соглашается на передачу Клубом его персональных данных для их дальнейшего хранения и обработки, а также экземпляра настоящего Контракта в ВХЛ, ФХР, а в случае включения Хоккеиста в состав сборной команды Российской Федерации по хоккею также на передачу копии настоящего Контракта в федеральный орган исполнительной власти, осуществляющий функции по проведению государственной политики и нормативно-правовому регулированию в области физической культуры и спорта.

8.13. Хоккеист соглашается на передачу Клубу его персональных данных о состоянии здоровья, а также на их передачу Клубом в Медицинский отдел ВХЛ, ФХР для целей их обработки (в том числе автоматизированной), а также передачу Клубом или Медицинским отделом ВХЛ персональных данных о состоянии здоровья врачам сборной команды своей страны.

8.14. Клуб и Хоккеист взаимно обязуются пользоваться услугами агентов, аккредитованных ФХР для работы с Хоккеистами.

8.15. Хоккеист передает Клубу на период действия Контракта все права на использование своего изображения, Ф.И.О., образцов подписи и почерка, внешнего облика, стилизованных и фотографических образов Хоккеиста в Клубной экипировке и/или совместно с символикой Клуба, слоганов, высказываний, популярных выражений и других атрибутов персонификации в информационных и рекламных целях, а также соглашается на передачу указанных прав третьим лицам, в том числе ВХЛ, ФХР:

(подпись, дата)

9. ЗАКЛЮЧИТЕЛЬНЫЕ ПОЛОЖЕНИЯ

9.1. Хоккеист заверяет, что до заключения настоящего Контракта у него была возможность изучить все документы и акты, предусмотренные Контрактом.

9.2. В части регулирования трудовых отношений настоящий Контракт вступает в силу в порядке и с даты, определенной п. 2.2 Контракта, при условии положительного результата предварительного медицинского осмотра Хоккеиста Клубом.

В части регулирования спортивных и иных отношений, вытекающих из нормативных актов ВХЛ, настоящий Контракт вступает в силу с момента его регистрации в ВХЛ.

9.3. Контракт составлен в трех экземплярах, по одному для каждой из сторон (для Клуба и для Хоккеиста), а также один для ВХЛ. Каждый экземпляр имеет одинаковую юридическую силу.

9.4. Данный Контракт является полным письменным соглашением между сторонами. Устные договоренности не имеют силы. Внесение каких-либо изменений в Контракт после его регистрации ВХЛ категорически запрещается. Предоставление для регистрации в ВХЛ Контракта, отличного от утвержденной Регламентом формы, не допускается.

9.5. С Правилами внутреннего трудового распорядка, соглашениями, должностной инструкцией, локальными нормативными актами Клуба, содержащими нормы трудового права, нормативными актами ВХЛ и ФХР, регулирующими отношения Клуба и Хоккеиста, нормами, утвержденными ФХР, Правилами вида спорта «хоккей», Регламентом, условиями договоров Клуба, со спонсорами (партнерами), с рекламодателями, с ВХЛ, в части, непосредственно связанной с трудовой деятельностью Хоккеиста, – ознакомлен:

9.6. Обязательный предварительный медицинский осмотр _____ (подпись, дата)
(обследование): _____

(заключение врача)

После прочтения настоящего Контракта Клуб и Хоккеист соглашаются с тем, что все условия и обязательства Контракта, а также их толкование понятны им в полном объеме. Все стороны Контракта имели полную возможность до его подписания обсудить все условия и обязательства со своими юристами, врачами, агентами, иными представителями, и настоящий Контракт подписывается при свободном волеизъявлении сторон.

10. АДРЕСА И ПОДПИСИ СТОРОН:

Клуб

Хоккеист

Адрес: _____

ИНН _____

Год рождения _____

Паспорт: _____

Расчетный счет _____

Адрес: _____

Телефон _____

Адрес электронной почты _____

Руководитель Клуба

Хоккеист

_____/_____/_____

_____/_____/_____

МП

Агент Хоккеиста (в случае, если он представлял интересы Хоккеиста при заключении настоящего Контракта) _____

№ аккредитации _____

_____/_____/_____



Стандартная Форма 4
«Пробный Контракт»

Приложение № 13
«Зарегистрирован»
Отделом регистрации и статистики ВХЛ
№ _____
« ____ » _____ 20__ г.

М.П.

Пробный Контракт Профессионального Хоккеиста ВХЛ – КУБКА ШЕЛКОВОГО ПУТИ (СРОЧНЫЙ ТРУДОВОЙ ДОГОВОР)

Внимание Хоккеиста!

Прежде чем подписывать Контракт, Вы должны внимательно изучить его, чтобы быть уверенным, что все условия и обязательства, оговоренные ранее, включены в Контракт и его содержание и трактовка Вам понятны.

№ _____

г. _____

« ____ » _____ 20__ г.

_____, (далее – Клуб), в лице

(должность, ФИО)

_____, действующего на основании _____,

с одной стороны, и _____,

(ФИО)

(далее – Хоккеист), с другой стороны (далее – Стороны), руководствуясь достигнутым соглашением, заключили срочный трудовой договор Профессионального Хоккеиста (далее – Контракт), «ВХЛ-Кубка Шелкового пути» о нижеследующем:

1. ПРЕДМЕТ КОНТРАКТА

1.1. Настоящий Контракт является двусторонним соглашением, предметом которого является двустороннее соглашение об установлении трудовых отношений между Клубом и Хоккеистом на период выполнения временной работы (до двух месяцев), определяющее в соответствии с Федеральным законом «О физической культуре и спорте в Российской Федерации» принадлежность спортсмена (Хоккеиста) к физкультурно-спортивной организации (Клубу).

1.2. Клуб обязуется предоставить Хоккеисту работу по обусловленной трудовой функции, обеспечить условия труда, предусмотренные трудовым законодательством РФ и иными нормативными правовыми актами, содержащими нормы трудового права, Федеральным законом «О физической культуре и спорте в Российской Федерации», локальными нормативными актами Клуба, содержащими нормы трудового права, нормативными актами Общероссийской общественной организации «Федерация хоккея России» (далее – ФХР), Некоммерческого партнерства «Высшая хоккейная лига» (далее – ВХЛ), регулируемыми отношения Клуба и Хоккеиста, Регламентом, своевременно и в полном размере выплачивать Хоккеисту заработную плату, а Хоккеист обязуется лично выполнять определенную настоящим Контрактом трудовую функцию, соблюдать законодательство РФ и иные нормативные правовые акты, содержащие нормы трудового права, Федеральный закон «О физической культуре и спорте в Российской Федерации», действующие в Клубе Правила внутреннего трудового распорядка и другие локальные нормативные акты Клуба, содержащие нормы трудового права, нормативные акты ВХЛ и ФХР, регулирующие отношения Клуба и Хоккеиста, Регламент, соглашения.

1.3. Место работы Хоккеиста: _____

указывается

юридическое лицо с указанием адреса и прочих реквизитов, позволяющих определить место

осуществления трудовой функции Хоккеиста

1.4. Трудовая функция: Хоккеист принимается на работу в Клуб на время выполнения временной работы (до двух месяцев) в качестве Хоккеиста – _____ (нападающего, защитника, вратаря) Основной команды или команды Первенства ВХЛ, или Молодежной команды или команды, не входящей в систему КХЛ/ВХЛ/МХЛ, для

подготовки и участия в спортивных соревнованиях по хоккею.

Трудовая функция должна выполняться Хоккеистом надлежащим образом с учетом требований Клуба к профессиональным спортивным возможностям Хоккеиста для достижения высоких спортивных результатов.

Стороны соглашаются с тем, что уровень качества игры Хоккеиста, решение в какой команде Клуба (в Основной команде или команде Первенства ВХЛ, или Молодежной команде, или команде, не входящей в систему КХЛ/ВХЛ/МХЛ) выступает и с какой командой Клуба (Основной командой или командой Первенства ВХЛ, или Молодежной командой, или командой, не входящей в систему КХЛ/ВХЛ/МХЛ) тренируется Хоккеист, определяются исключительно по совместному заключению Главного тренера и Генерального менеджера Клуба.

Должность в соответствии со штатным расписанием «_____»
_____»

Хоккеист имеет профессию, специальность, квалификацию «_____»
_____»

1.5. Клуб и Хоккеист соглашаются с тем, что на основании статьи 348.2 Трудового кодекса РФ настоящий Контракт заключается как срочный трудовой договор.

1.6. Для Хоккеиста устанавливается работа в режиме гибкого рабочего времени (статья 102 Трудового кодекса РФ).

1.7. Режим времени отдыха Хоккеиста определяются Правилами внутреннего трудового распорядка;

1.8. По настоящему Контракту испытание Хоккеисту не устанавливается (статья 289 Трудового кодекса РФ).

1.9. Условия труда на рабочем месте: _____.

2. СРОК ДЕЙСТВИЯ КОНТРАКТА. НАЧАЛО РАБОТЫ

2.1. Срок действия настоящего Контракта с «__» _____ 20__ г. по «__» _____ 20__ г.

2.2. Хоккеист приступает к исполнению трудовых обязанностей с «__» _____ 20__ г., что определяется как дата начала работы. Если Хоккеист не приступит к работе в день начала работы по неуважительной причине, то Клуб имеет право аннулировать настоящий Контракт.

3. ПРАВА И ОБЯЗАННОСТИ СТОРОН

3.1. Права и обязанности Хоккеиста и Клуба определяются применительно к условиям работы Хоккеиста и установлены трудовым законодательством РФ и иными нормативными правовыми актами, содержащими нормы трудового права, Федеральным законом «О физической культуре и спорте в Российской Федерации», локальными нормативными актами Клуба, содержащими нормы трудового права, нормативными актами ВХЛ, регулирующими отношения Клуба и Хоккеиста, Регламентом, соглашениями.

3.2. Кроме предусмотренного пунктом 3.1 настоящего Контракта, Клуб обязуется:

- а) обеспечить проведение тренировочных мероприятий и участие Хоккеиста в спортивных соревнованиях под руководством Главного тренера (Тренеров),
- б) обеспечить страхование жизни и здоровья Хоккеиста, а также медицинское страхование в целях получения Хоккеистом дополнительных медицинских и иных услуг, сверхустановленных программами обязательного медицинского страхования с указанием условий этих видов страхования.

3.3. Кроме предусмотренного пунктом 3.1 настоящего Контракта, Хоккеист обязуется:

- а) соблюдать спортивный режим, установленный Клубом, и выполнять планы подготовки к спортивным соревнованиям,
- б) принимать участие в спортивных соревнованиях только по указанию Клуба,
- в) не нарушать антидопинговые правила, предусмотренные статьей 26 Федерального закона № 329-ФЗ «О физической культуре и спорте в Российской Федерации»,
- г) предоставлять информацию о своем местонахождении в соответствии с общероссийскими антидопинговыми правилами в целях проведения допинг-контроля,
- д) соблюдать этические нормы в области спорта,
- е) использовать в рабочее время спортивную экипировку, предоставленную Клубом,
- ж) соблюдать Регламент и требования ВХЛ как организатора спортивных соревнований, нормативные акты ВХЛ и ФХР, регулирующие отношения Клуба и Хоккеиста, которые непосредственно связаны с трудовой деятельностью Хоккеиста,
- з) соблюдать санитарно-гигиенические и медицинские требования, проходить обязательные предварительные и периодические медицинские осмотры (обследования), следовать медицинским рекомендациям врачей Клуба или назначенных ими специалистов,
- и) соблюдать правила внутреннего трудового распорядка Клуба,

- к) соблюдать требования безопасности во время участия в спортивных соревнованиях, тренировочных мероприятиях и пребывания на объектах спорта.

4. УСЛОВИЯ ОПЛАТЫ ТРУДА. ЗАРАБОТНАЯ ПЛАТА

4.1. За надлежащее выполнение Хоккеистом предусмотренной настоящим Контрактом трудовой функции и иных обязанностей, установленных трудовым законодательством РФ и иными нормативными правовыми актами, содержащими нормы трудового права, Федеральным законом «О физической культуре и спорте в Российской Федерации», локальными нормативными актами Клуба, содержащими нормы трудового права, нормативными актами ВХЛ, регулирующими отношения Клуба и Хоккеиста, Регламентом, соглашениями Клуб выплачивает Хоккеисту заработную плату в следующем размере:

В Основной команде: _____ (_____) рублей
или

_____ (_____) рублей в месяц.

в команде Первенства ВХЛ: _____ (_____) рублей
или

_____ (_____) рублей в месяц.

в Молодежной команде: _____ (_____) рублей или

_____ (_____) рублей в месяц.

в команде, не входящей в систему КХЛ/ВХЛ/МХЛ: _____ (_____) рублей
или

_____ (_____) рублей в месяц.

В случае изменения МРОТ заработная плата должна быть приведена в соответствие с установленным МРОТ.

4.2. Заработная плата выплачивается как оклад (должностной оклад), являющийся фиксированным размером оплаты труда Хоккеиста, за исполнение им трудовых (должностных) обязанностей определенной сложности за календарный месяц без учета компенсационных, стимулирующих и социальных выплат.

4.3. Заработная плата должна начисляться и выплачиваться только в национальной валюте Российской Федерации, т.е. в рублях (исключение составляют иностранные хоккейные Клубы Лиги), за изъятиями, установленными законодательством.

4.4. Заработная плата выплачивается не реже чем каждые полмесяца в день, установленный Правилами внутреннего трудового распорядка.

5. УСЛОВИЯ ОПЛАТЫ ТРУДА. ДОПЛАТЫ, НАДБАВКИ, ПРЕМИИ И ДРУГИЕ ПООЩРИТЕЛЬНЫЕ ВЫПЛАТЫ. КОМПЕНСАЦИИ.

5.1. Хоккеист обеспечивается за счет средств Клуба:

(указать: в собственность или на условиях аренды, безвозмездного пользования и т.п.)

5.2. Распорядительным документом Руководителя Клуба Хоккеисту могут быть компенсированы расходы на оплату услуг жилищно-коммунального хозяйства, расходы по найму и аренде жилья, расходы на санаторно-курортное лечение, на приобретение лекарств, получение платных услуг медицинских организаций и на приобретение хоккейной экипировки, о чем Клуб незамедлительно информирует ВХЛ с направлением копии распорядительного документа.

5.3. Хоккеист может получать командные (коллективные) премиальные в соответствии с Положением о премировании и депремировании, утвержденным Клубом в соответствии с законодательством РФ, Регламентом.

6. ПРЕКРАЩЕНИЕ И РАСТОРЖЕНИЕ КОНТРАКТА

6.1. Контракт прекращается по основаниям, в том числе расторгается с истечением его срока, по соглашению сторон, а также в иных случаях, предусмотренных Трудовым кодексом РФ с учетом особенностей, предусмотренных Федеральным

законом «О физической культуре и спорте в Российской Федерации».

6.2. Любая из Сторон имеет право досрочно в одностороннем порядке расторгнуть настоящий Контракт без указания причин путем вручения другой Стороне письменного уведомления о расторжении Контракта лично или по почте с почтовым уведомлением. Уведомление о расторжении Контракта должно быть одновременно направлено в Отдел регистрации и статистики ВХЛ.

6.3. Расторжение Контракта приобретает силу с момента вручения одной Стороной письменного уведомления другой Стороне. С этого момента Хоккеист приобретает статус свободного агента, без какой-либо компенсации его прежнему Клубу.

6.4. Клуб должен выплатить Хоккеисту заработную плату, причитающуюся ему по Контракту на момент вручения уведомления о расторжении Контракта.

6.5. Хоккеисту при увольнении:

а) вместо предоставления оплачиваемого отпуска выплачивается компенсация из расчета два рабочих дня за месяц работы (статья 291 Трудового кодекса РФ);

б) выходное пособие не выплачивается (статья 292 Трудового кодекса РФ).

7. РАЗРЕШЕНИЕ СПОРОВ

7.1. Все споры, разногласия или требования, возникающие из настоящего Контракта или в связи с ним, в том числе касающиеся его исполнения, нарушения, прекращения (расторжения) или недействительности, подлежат рассмотрению Дисциплинарным комитетом ФХР в соответствии с положениями, предусмотренными Дисциплинарным регламентом ФХР. Решение Дисциплинарного комитета ФХР может быть обжаловано сторонами в течение 7 (семи) дней с момента получения решения в окончательной форме в Апелляционный комитет ФХР.

7.2. С учетом процедуры и требований, предусмотренных пунктом 7.1 настоящего Контракта, в случае если Хоккеист переходит в любой другой хоккейный Клуб, включая иностранный, без письменного разрешения Клуба, Хоккеист и Клуб соглашаются при возникшем споре на исключительную юрисдикцию Дисциплинарного комитета ФХР. Также Хоккеист и Клуб признают, что решения Дисциплинарного комитета ФХР, запрещающие Хоккеисту выступать за любой другой хоккейный Клуб, включая иностранный, имеют полную силу в России и в любой другой стране.

7.3. Клуб и Хоккеист соглашаются с тем, что условия, предоставленные Хоккеисту по настоящему Контракту, уникальны, неоценимы и не могут быть адекватно возмещены Клубу. Поэтому Клуб имеет право на требование и получение через соответствующие инстанции Международной федерации хоккея на льду (далее – ИИХФ), ФХР, дисциплинарные и судебные процедуры запрещения для Хоккеиста выступать за любой другой хоккейный Клуб России или другой страны. Данные условия никаким образом не ограничивают права Клуба на выставление иных претензий Хоккеисту.

7.4. Условия, предусмотренные пунктами 7.1–7.3 настоящего Контракта, могут быть конкретизированы Регламентом ВХЛ, иными требованиями ВХЛ как организатора спортивных соревнований.

8. ОСОБЫЕ УСЛОВИЯ КОНТРАКТА

8.1. Клуб и Хоккеист соглашаются с тем, что настоящий Контракт направляется и регистрируется в ВХЛ в порядке, установленном Регламентом. Кроме того, Хоккеист соглашается с тем, что он самостоятельно может предложить свои профессиональные услуги любому другому хоккейному Клубу, а также иным юридическим и/или физическим лицам только после окончания срока действия настоящего Контракта.

8.2. Хоккеист признает, что, несмотря на его собственные уникальные навыки и способности, вклад Клуба в соответствии с данным Контрактом, включая, но не только, заработную плату, использование помещений и оборудования, тренировки, возможность участвовать в спортивных соревнованиях в качестве члена команды и предоставленные услуги являются существенной частью в развитии хоккейных навыков и способностей Хоккеиста и что такой вклад является для него ценным в содействии карьере профессионального Хоккеиста.

8.3. В подготовительный и соревновательный периоды руководство Клуба имеет право устанавливать дополнительные разумные правила, не противоречащие действующему законодательству РФ, Регламенту, соглашениям, иным требованиям ВХЛ как организатора соревнований, соглашениям, регулирующим поведение и подготовку Хоккеиста.

8.4. В случае заболевания или несчастного случая Хоккеист, если обстоятельства позволяют это сделать, должен немедленно предупредить Главного тренера и (или) врача команды и в течение 24 часов предоставить письменное медицинское подтверждение, содержащее противопоказания к занятиям хоккеем, и явиться в Клуб для прохождения медицинского осмотра (обследования) под контролем врача Клуба.

8.5. Если Хоккеист получает травму в ходе игры, при переездах с командой, в командировках от Клуба, а также на тренировочных занятиях, Клуб оплачивает ему в установленном порядке госпитализацию, вплоть до выписки, при условии, что больница и врач определены Клубом. Также требование об оплате Клубом реабилитации рассматривается Дисциплинарным комитетом ФХР в порядке, предусмотренном Дисциплинарным регламентом ФХР.

8.6. Если Хоккеист нездоров по причине спортивной травмы, полученной в ходе выполнения обязанностей Хоккеиста,

настоящий Контракт не может быть расторгнут по инициативе Клуба до восстановления трудоспособности Хоккеиста или установления ему группы инвалидности.

8.7. В случае полной утраты Хоккеистом профессиональной трудоспособности, произошедшей во время участия в тренировочном и (или) соревновательном процессе Клуба в период действия Контракта, Клуб на основании медицинского экспертного заключения за счет собственных средств доплачивает Хоккеисту в течение двух месяцев единовременную компенсацию до размера 100% от суммы заработной платы за сезон, в котором наступила утрата трудоспособности Хоккеиста, если данная единовременная компенсация в размере 100% от суммы заработной платы за сезон не покрывается страховыми выплатами по дополнительному страхованию спортсмена, осуществляемому Клубом.

8.8. В случае смерти Хоккеиста, произошедшей во время исполнения им трудовых обязанностей по Контракту, Клуб выплачивает детям, родителям, супруге Хоккеиста в равных долях единовременную компенсацию в общем размере 200% от суммы заработной платы за сезон, в котором наступила смерть Хоккеиста. Основанием для выплаты единовременной компенсации являются медицинское экспертное заключение и письменное заявление от лиц, указанных в настоящем пункте. Выплата должна быть осуществлена в течение трех месяцев со дня поступления в Клуб заявления на получение единовременной компенсации.

8.9. Виды и условия социального страхования, пенсионного страхования, непосредственно связанные с трудовой деятельностью Хоккеиста осуществляются в соответствии с трудовым законодательством РФ, Федеральным законом «О физической культуре и спорте в Российской Федерации», иными законами и нормативными правовыми актами, локальными нормативными актами Клуба, содержащими нормы трудового права, нормативными актами ВХЛ и ФХР, регулирующими отношения Клуба и Хоккеиста.

8.10. Клуб не несет никаких обязательств перед Хоккеистом в случае, если Хоккеист получил травму в результате действий или бездействия, не связанных с выполнением его трудовой функции по настоящему Контракту.

8.11. Хоккеист несет ответственность за разглашение коммерческой тайны и конфиденциальной информации Клуба, по основаниям и в порядке, предусмотренном законодательством РФ.

8.12. Хоккеист соглашается на передачу Клубом его персональных данных для их дальнейшего хранения и обработки, а также экземпляр настоящего Контракта в ВХЛ, а в случае включения Хоккеиста в состав сборной команды Российской Федерации по хоккею также на передачу копии настоящего Контракта в федеральный орган исполнительной власти, осуществляющий функции по проведению государственной политики и нормативно-правовому регулированию в области физической культуры и спорта.

8.13. Хоккеист соглашается на передачу Клубу его персональных данных о состоянии здоровья, а также на их передачу Клубом в Медицинский отдел ВХЛ для целей их обработки (в том числе автоматизированной), а также передачу Клубом или Медицинским отделом ВХЛ персональных данных о состоянии здоровья врачам сборной команды своей страны.

8.14. Клуб и Хоккеист взаимно обязуются пользоваться услугами агентов, аккредитованных ФХР для работы с Хоккеистами.

8.15. Хоккеист передает Клубу на период действия Контракта все права на использование своего изображения, Ф.И.О., образцов подписи и почерка, внешнего облика, стилизованных и фотографических образов Хоккеиста в Клубной экипировке и/или совместно с символикой Клуба, слоганов, высказываний, популярных выражений и других атрибутов персонификации в информационных и рекламных целях, а также соглашается на передачу указанных прав третьим лицам, в том числе ВХЛ, ФХР:

(подпись, дата)

9. ЗАКЛЮЧИТЕЛЬНЫЕ ПОЛОЖЕНИЯ

9.1. Хоккеист заверяет, что до заключения настоящего Контракта у него была возможность изучить все документы и акты, предусмотренные Контрактом.

9.2. В части регулирования трудовых отношений настоящий Контракт вступает в силу в порядке и с даты, определенной п. 2.2 Контракта, при условии положительного результата предварительного медицинского осмотра Хоккеиста Клубом.

В части регулирования спортивных и иных отношений, вытекающих из нормативных актов ВХЛ, настоящий Контракт вступает в силу с момента его регистрации в ВХЛ.

9.3. Контракт составлен в трех экземплярах, по одному для каждой из сторон (для Клуба и для Хоккеиста), а также один для ВХЛ. Каждый экземпляр имеет одинаковую юридическую силу.

9.4. Данный Контракт является полным письменным соглашением между сторонами. Устные договоренности не имеют силы. Внесение каких-либо изменений в Контракт после его регистрации ВХЛ категорически запрещается. Предоставление для регистрации в ВХЛ Контракта, отличного от утвержденной Регламентом формы, не допускается.

9.5. С Правилами внутреннего трудового распорядка, соглашениями, должностной инструкцией, локальными нормативными актами Клуба, содержащими нормы трудового права, нормативными актами ВХЛ и ФХР, регулирующими отношения Клуба и Хоккеиста, нормами, утвержденными ФХР, Правилами вида спорта «хоккей», Регламентом, условиями договоров Клуба,

со спонсорами (партнерами), с рекламодателями, с ВХЛ, в части, непосредственно связанной с трудовой деятельностью Хоккеиста, – ознакомлен:

_____ (подпись, дата)
9.6. Обязательный предварительный медицинский осмотр (обследование):

(заключение врача)

После прочтения настоящего Контракта Клуб и Хоккеист соглашаются с тем, что все условия и обязательства Контракта, а также их толкование понятны им в полном объеме. Все стороны Контракта имели полную возможность до его подписания обсудить все условия и обязательства со своими юристами, врачами, агентами, иными представителями, и настоящий Контракт подписывается при свободном волеизъявлении сторон.

10. АДРЕСА И ПОДПИСИ СТОРОН:

Клуб

Хоккеист

Адрес: _____

ИНН _____

Год рождения _____
Паспорт: _____

Расчетный счет _____

Адрес: _____
Телефон _____
Адрес электронной почты: _____

Руководитель Клуба

МП

Хоккеист

Агент Хоккеиста (в случае, если он представлял интересы Хоккеиста при заключении настоящего Контракта) _____

№ аккредитации _____

Типовая Форма

ДОГОВОР
о временном переходе Хоккеиста, находящегося на действующем контракте
в Клубе КХЛ, для прохождения предсезонного сбора в Клубе ВХЛ

г. _____ «__» _____ 20__ г.

_____,
 именуем ___ в дальнейшем «Хоккейный Клуб ВХЛ», в лице _____
 _____, действующего на основании _____, с одной
 стороны, и

_____, именуем ___
 в дальнейшем «Хоккейный Клуб КХЛ», в лице _____
 _____, действующего на основании _____, с другой стороны,

совместно именуемые «Стороны», заключили настоящий договор о временном переходе Хоккеиста(-ов) для прохождения предсезонного сбора (именуемый в дальнейшем - Договор) о нижеследующем:

1. В соответствии с Регламентом «ВХЛ-Кубка Шелкового пути» Хоккеист(-ы):

№ п/п	Фамилия, имя, отчество Хоккеиста	Год рождения

временно покидает (-ют) команду Хоккейного Клуба КХЛ и временно переходит(-ят) в команду Хоккейного Клуба ВХЛ на прохождения предсезонного сбора.

Срок временного перехода Хоккеиста(-ов) – до «__» _____ 20__ г.

2. Все расходы по направлению Хоккеиста(-ов) в Хоккейный Клуб ВХЛ производятся за счет Хоккейного Клуба КХЛ. Действие контракта профессионального Хоккеиста, заключенного между Хоккеистом(-ами) и Хоккейным Клубом КХЛ приостанавливается на срок действия Договора, заработная плата выплачивается Хоккеисту(-ам) Хоккейным Клубом ВХЛ в соответствии с условиями Пробного контракта.

3. С момента заключения Договора Хоккейный Клуб КХЛ дает разрешение на участие Хоккеиста (-ов) в тренировочных сборах и выставочных (товарищеских) Матчах предсезонного сбора в составе команды Хоккейного Клуба ВХЛ.

4. В случае если по окончании срока действия Пробного Контракта Хоккеист(-ы) и Хоккейный Клуб ВХЛ совместно выразят намерение на заключение Стандартного Контракта профессионального Хоккеиста, то Хоккейный Клуб ВХЛ обязуется произвести компенсационную выплату в связи с переходом Хоккеиста(-ов) Хоккейному Клубу КХЛ в размере _____ (_____) рублей, в срок _____.

5. Переход Хоккеиста(-ов) между Хоккейными Клубами КХЛ и ВХЛ возможен только при условии согласия игрока(-ов) на такой переход и обязательного расторжения Контракта Профессионального Хоккеиста (срочного трудового договора) с Хоккейным Клубом КХЛ.

6. Условия оплаты труда и срок Контракта профессионального Хоккеиста (срочного трудового договора) в Хоккейном Клубе ВХЛ определяются по соглашению между

Хоккейным Клубом ВХЛ и Хоккеистом(-ами) и должны соответствовать требованиям Регламента.

7. В случае если по завершению пробного контракта между Хоккейным Клубом ВХЛ и Хоккеистом(-ами) профессиональный контракт с Хоккейным Клубом ВХЛ не будет заключен, при возвращении Хоккеиста(-ов) из команды Хоккейного Клуба ВХЛ в команду Хоккейного Клуба КХЛ обратно новый договор между Сторонами не заключается, профессиональный контракт между Хоккеистом(-ами) и Хоккейным Клубом КХЛ продолжает действовать.

8. Все споры, возникающие при исполнении обязательств по Договору, Стороны будут стремиться разрешить в порядке переговоров. Споры, которые не могут быть разрешены путем проведения взаимных консультаций и переговоров, рассматриваются Дисциплинарным комитетом ФХР в установленном порядке.

9. Договор составлен в 4 (четыре) экземплярах (по одному для каждой из сторон, третий экземпляр – в ЦИБ КХЛ для соответствующей регистрации, четвертый экземпляр в Отдел регистрации и статистики Лиги) и вступает в силу с момента его заключения. Договор действует до момента исполнения сторонами всех обязательств, принятых на себя по Договору.

10. Стороны договорились заключить Договор в письменной форме путем обмена документами посредством факсимильной связи, с последующим подтверждением подлинными документами.

Хоккейный Клуб КХЛ:	Хоккейный Клуб ВХЛ:	Хоккеист

Типовая Форма

ДОГОВОР

о временном переходе Хоккеиста, находящегося на действующем контракте в Клубе ВХЛ, для прохождения предсезонного сбора в Клубе Первенства ВХЛ или команде, не входящей в систему КХЛ/ВХЛ/МХЛ

г. _____ «__» _____ 20__ г.

_____,
 именуем ___ в дальнейшем «Клуб ВХЛ», в лице _____,
 _____, действующего на основании _____,
 с одной стороны, и _____, именуем ___
 в дальнейшем «Клуб Первенства ВХЛ/команда, не входящая в систему КХЛ/ВХЛ/МХЛ»,
 в лице _____, действующего на основании _____,
 с другой стороны, совместно именуемые «Стороны», заключили настоящий договор о временном переходе Хоккеиста(-ов) для прохождения предсезонного сбора (именуемый в дальнейшем - Договор) о нижеследующем:

1. В соответствии с Регламентом «Высшей хоккейной лиги – Кубка Шелкового пути» (Всероссийского соревнования по хоккею среди мужских команд), Регламентом Всероссийского соревнования по хоккею среди мужских команд «Первенство Высшей хоккейной лиги» Хоккеист(-ы):

№ п/п	Фамилия, имя, отчество Хоккеиста	Год рождения

временно покидает (-ют) команду Клуба ВХЛ и временно переходит(-ят) в команду Клуба Первенства ВХЛ/команду, не входящую в систему КХЛ/ВХЛ/МХЛ на прохождения предсезонного сбора.

Срок временного перехода Хоккеиста(-ов) – до «__» _____ 20__ г.

2. Все расходы по направлению Хоккеиста(-ов) в Клуб Первенства ВХЛ/команду, не входящую в систему КХЛ/ВХЛ/МХЛ производятся за счет Клуба ВХЛ. Действие контракта профессионального Хоккеиста, заключенного между Хоккеистом(-ами) и Клубом ВХЛ приостанавливается на срок действия Договора, заработная плата выплачивается Хоккеисту(-ам) Клубом Первенства ВХЛ/командой, не входящей в систему КХЛ/ВХЛ/МХЛ в соответствии с условиями Пробного контракта.

3. С момента заключения Договора Клуб ВХЛ дает разрешение на участие Хоккеиста (-ов) в тренировочных сборах и выставочных (товарищеских) Матчах предсезонного сбора в составе команды Клуба Первенства ВХЛ/команды, не входящей в систему КХЛ/ВХЛ/МХЛ.

4. В случае если по окончании срока действия Пробного Контракта Хоккеист(-ы) и Клуб Первенства ВХЛ/команды, не входящей в систему КХЛ/ВХЛ/МХЛ совместно выразят намерение на заключение Стандартного Контракта профессионального Хоккеиста, то Клуб Первенства ВХЛ/команды, не входящей в систему КХЛ/ВХЛ/МХЛ обязуется произвести компенсационную выплату в связи с переходом Хоккеиста(-ов) Клубу ВХЛ в размере _____ (_____) рублей, в срок _____.

5. Переход Хоккеиста(-ов) между Клубами ВХЛ и Первенства ВХЛ/команды, не входящей в систему КХЛ/ВХЛ/МХЛ возможен только при условии согласия игрока(-ов) на такой переход и обязательного расторжения Контракта Профессионального Хоккеиста (срочного трудового договора) с Клубом ВХЛ.

6. Условия оплаты труда и срок Контракта профессионального Хоккеиста (срочного трудового договора) в Клубе Первенства ВХЛ/команды, не входящей в систему КХЛ/ВХЛ/МХЛ, определяются по соглашению с Хоккеистом(-ами) и должны соответствовать требованиям соответствующего Регламента.

7. В случае если по завершении пробного контракта между Клубом Первенства ВХЛ/команды, не входящей в систему КХЛ/ВХЛ/МХЛ, и Хоккеистом(-ами) профессиональный контракт с Клубом Первенства ВХЛ/командой, не входящей в систему КХЛ/ВХЛ/МХЛ, не будет заключен, при возвращении Хоккеиста(-ов) из команды Клуба Первенства ВХЛ/команды, не входящей в систему КХЛ/ВХЛ/МХЛ, в команду Клуба ВХЛ обратно новый договор между Сторонами не заключается, профессиональный контракт между Хоккеистом(-ами) и Клубом ВХЛ продолжает действовать.

8. Все споры, возникающие при исполнении обязательств по Договору, Стороны будут стремиться разрешить в порядке переговоров. Споры, которые не могут быть разрешены путем проведения взаимных консультаций и переговоров, рассматриваются Дисциплинарным комитетом ФХР в установленном порядке.

9. Договор составлен в 3 (трех) экземплярах (по одному для каждой из сторон, третий экземпляр – в Отдел регистрации и статистики Лиги) и вступает в силу с момента его заключения. Договор действует до момента исполнения сторонами всех обязательств, принятых на себя по Договору.

10. Стороны договорились заключить Договор в письменной форме путем обмена документами посредством факсимильной связи, с последующим подтверждением подлинными документами.

Клуб ВХЛ:	Клуб Первенства ВХЛ / команды, не входящей в систему КХЛ/ВХЛ/МХЛ:	Хоккеист

Типовая Форма

М.П.

ДОГОВОР
о переводе Хоккеиста на другую работу

г. _____ «____» _____ 20__ г.

_____ (далее – Хоккейный Клуб-1),
в лице _____,
действующего на основании _____, с одной стороны,
и _____ (далее – Хоккейный Клуб-2),
в лице _____
действующего на основании _____, с другой стороны,
вместе именуемые Стороны, заключили настоящий договор о нижеследующем.

1. В соответствии с Регламентом «ВХЛ-Кубка Шелкового пути» и достигнутым соглашением Сторон:*

1.1. Хоккейный Клуб-1: _____

1.2. Хоккейный Клуб-2: _____

2. С момента заключения настоящего договора Стороны/Хоккейный Клуб-2/1дает (ют) разрешения на участие Хоккеиста(ов) в тренировочных мероприятиях, выставочных (товарищеских) Матчах и иных соревнованиях, в том числе официальных, организуемых и проводимых НП «ВХЛ» в составе соответствующих команд Хоккейного Клуба-1/2.

3. Все споры, возникающие при исполнении обязательств по настоящему договору, Стороны будут стремиться разрешать в порядке взаимных консультаций. Споры, которые не могут быть разрешены путем проведения взаимных консультаций и переговоров, рассматриваются Дисциплинарным комитетом ФХР в установленном порядке.

4. Стороны договорились заключить Договор в письменной форме путем обмена документами посредством факсимильной связи с последующим подтверждением подлинными документами.

5. Настоящий Договор вступает в силу с момента его подписания Сторонами и действует до полного исполнения Сторонами всех принятых по нему обязательств.

6. Договор составлен в трех экземплярах (по одному для каждой из сторон, а один экземпляр – в Отдел регистрации и статистики Лиги для соответствующей регистрации).

7. Адреса, банковские реквизиты и подписи Сторон:

Хоккейный Клуб-1	Хоккейный Клуб-2

Примечание:

* - в пункте 1 (подпункты 1.1, 1.2) в соответствии с п. 3 ст. 140 Регламента «ВХЛ-Кубка Шелкового пути» Стороны указывают одно (или несколько) встречных условий в зависимости от выбранного основания перевода («обмена») Хоккеиста(ов):

а) Хоккеист _____, _____ г.р. покидает команду Хоккейного Клуба-1/2 и переходит в команду Хоккейного Клуба-2/1;

Стороны/Хоккейный Клуб-1/2 одновременно с заключением настоящего Договора предоставляет (ют)Хоккейному Клубу-2/1 копию (и) прекращенного (ых) (расторгнутых) контракта (ов) профессионального (ых) Хоккеиста (ов) (срочный (х) трудовой (ых) договор(ов) с переходящим (и) Хоккеистом (ами);

б) Хоккейный Клуб-1/2 обязуется произвести компенсационную выплату в связи с переводом Хоккеиста/предоставлением спортивных прав на Хоккеиста (ов), указанного (ых) в п. ____ настоящего Договора Хоккейному Клубу-2/1 в размере: _____, без НДС, в течение ____ (_____) месяцев после заключения настоящего Договора.

Хоккейный Клуб-1/2 производит расчет в безналичном порядке через учреждения банков. Срок оплаты компенсационной выплаты является окончательным, независимо от срока заключения Контракта профессионального Хоккеиста между Хоккеистом и Хоккейным Клубом-1/2.

Оплата компенсационной выплаты осуществляется по платежным реквизитам согласно выставленному счету. Составление отдельного акта приема-передачи по Договору осуществляется на усмотрение сторон;

в) Хоккейный Клуб-1/2 предоставляет Хоккейному Клубу-2/1 принадлежащие ему спортивные права на Хоккеиста (ов) _____, _____ г.р., находящегося (ихся) в статусе _____ в соответствии с Регламентом «ВХЛ-Кубка Шелкового пути».

Типовая Форма

ДОГОВОР
о переходе Хоккеиста между Клубами ВХЛ и Первенства ВХЛ

г. _____ «__» _____ 20__ г.

_____ (далее – Клуб ВХЛ),
в лице _____,
действующего на основании _____, с одной стороны,
и _____ (далее – Клуб Первенства ВХЛ), в
лице действующего на основании _____, с другой стороны, вместе именуемые
Стороны, заключили настоящий договор о нижеследующем.

1. В соответствии с Регламентом «Высшей хоккейной лиги – Кубка Шелкового пути» (Всероссийского соревнования по хоккею среди мужских команд), Регламентом Всероссийского соревнования по хоккею среди мужских команд «Первенство Высшей хоккейной лиги» и достигнутым соглашением Сторон:

1.1. Клуб ВХЛ:

1.2. Клуб Первенства ВХЛ:

2. Переход Хоккеиста (ов) между Клубами ВХЛ и Первенства ВХЛ возможен только при условии его согласия на такой переход и обязательного расторжения Контракта профессионального Хоккеиста (срочного трудового договора) с предыдущим Клубом.

3. Условия оплаты труда и срок Контракта Профессионального Хоккеиста (срочного трудового договора) в Клубе ВХЛ/Клубе Первенства ВХЛ определяются по соглашению между Клубом ВХЛ/Клубом Первенства ВХЛ и Хоккеистом и должны соответствовать требованиям соответствующего Регламента.

4. С момента заключения настоящего договора Стороны/Клуб ВХЛ/Клуб Первенства ВХЛ дает разрешение на участие Хоккеиста (ов) в тренировочных мероприятиях, выставочных (товарищеских) Матчах и иных соревнованиях, в том числе официальных, организуемых и проводимых НП «ВХЛ» в составе соответствующих команд Клуба Первенства ВХЛ/Клуба ВХЛ.

5. Все споры, возникающие при исполнении обязательств по настоящему договору, Стороны будут стремиться разрешать в порядке взаимных консультаций. Споры, которые не могут быть разрешены путем проведения взаимных консультаций и переговоров, рассматриваются Дисциплинарным комитетом ФХР в установленном порядке.

6. Стороны договорились заключить Договор в письменной форме путем обмена документами посредством факсимильной связи с последующим подтверждением подлинными документами.

7. Настоящий Договор вступает в силу с момента его подписания Сторонами и действует до полного исполнения Сторонами всех принятых по нему обязательств.

8. Договор составлен в трех экземплярах (по одному для каждой из сторон, а один экземпляр – в Отдел регистрации и статистики Лиги для соответствующей регистрации).

9. Адреса, банковские реквизиты и подписи Сторон:

Клуб ВХЛ	Клуб Первенства ВХЛ	Хоккеист

В пункте 1 (подпункты 1.1, 1.2) Стороны указывают одно (или несколько) встречных условий в зависимости от выбранного основания перехода Хоккеиста(ов):

а) Хоккеист _____, _____ г.р. покидает команду Клуба ВХЛ и переходит в команду Клуба Первенства ВХЛ;

Стороны/Клуб ВХЛ/Клуб Первенства ВХЛ одновременно с заключением настоящего Договора предоставляет (ют)Клубу ВХЛ/Клубу Первенства ВХЛ копию (и) прекращенного (ых) (расторгнутых) контракта (ов) профессионального (ых) Хоккеиста (ов) (срочный (х) трудовой (ых) договор (ов) с переходящим (и) Хоккеистом (ами);

б) Клуб ВХЛ/Клуб Первенства ВХЛ обязуется произвести компенсационную выплату в связи с переводом Хоккеиста/предоставлением спортивных прав на Хоккеиста (ов), указанного (ых) в п. ____ настоящего Договора Клубу Первенства ВХЛ/Клубу ВХЛ в размере: _____, без НДС, в течение _____ (_____) месяцев после заключения настоящего Договора.

Клуб ВХЛ/Клуб Первенства ВХЛ производит расчет в безналичном порядке через учреждения банков. Срок оплаты компенсационной выплаты является окончательным, независимо от срока заключения Контракта профессионального Хоккеиста между Хоккеистом и Клубом ВХЛ/Клубом Первенства ВХЛ.

Оплата компенсационной выплаты осуществляется по платежным реквизитам согласно выставленному счету. Составление отдельного акта приема-передачи по Договору осуществляется на усмотрение сторон;

в) Клуб ВХЛ/Клуб Первенства ВХЛ предоставляет Клубу Первенства ВХЛ/Клубу ВХЛ принадлежащие ему спортивные права на Хоккеиста (ов) _____, _____ г.р., находящегося (ихся) в статусе _____ в соответствии с Регламентом «ВХЛ-Кубка Шелкового пути».

Типовая Форма

ДОГОВОР
о спортивном сотрудничестве № ____

г. _____, Российская Федерация « ____ » _____ 20 г.

_____, именуемая в дальнейшем «ХК ВХЛ», в лице _____, действующего на основании _____, с одной стороны, _____, именуемое в дальнейшем «ХК Первенства ВХЛ», в лице _____, действующего на основании _____, с другой стороны, совместно именуемые в дальнейшем как «Стороны», руководствуясь Регламентом «Высшей хоккейной лиги – Кубка Шелкового пути» (Всероссийского соревнования по хоккею среди мужских команд) и Регламентом Всероссийского соревнования по хоккею среди мужских команд «Первенство Высшей хоккейной лиги» (далее – Регламенты), а также законодательством Российской Федерации, заключили настоящий договор о спортивном сотрудничестве (далее – Договор) о нижеследующем:

1. ПРЕДМЕТ ДОГОВОРА

1.1. Предметом Договора является спортивное сотрудничество, заключающееся, в том числе, в служебном командировании (далее – командирование) Хоккеистов из команды ХК ВХЛ в команду ХК Первенства ВХЛ и отзыва Хоккеистов из команды ХК Первенства ВХЛ в команду ХК ВХЛ, на условиях, предусмотренных Регламентами ВХЛ.

1.2. По настоящему Договору:

- Всероссийское соревнование по хоккею среди мужских команд «Первенство Высшей хоккейной лиги» именуется Первенство ВХЛ;
- Некоммерческое партнерство «Высшая хоккейная лига» именуется Лига.

2. ПРАВА И ОБЯЗАННОСТИ СТОРОН

2.1. ХК ВХЛ вправе:

- командировать в команду ХК Первенства ВХЛ не более десяти Хоккеистов, имеющих действующие Контракты профессиональных хоккеистов с ХК ВХЛ, для участия в тренировочных мероприятиях и спортивных соревнованиях, организуемых и проводимых Лигой;
- в любой момент отозвать из команды ХК Первенства ВХЛ ранее командированного Хоккеиста;
- совершать иные действия, предусмотренные Регламентами.

2.2. ХК ВХЛ обязуется:

- иметь предусмотренные Регламентами договорные отношения только с одним ХК Первенства ВХЛ на командирование в общем количестве не более десяти Хоккеистов команды ХК ВХЛ;
- нести расходы по командированию Хоккеистов в команду ХК Первенства ВХЛ;
- выполнять все обязательства по Контрактам профессиональных хоккеистов, выплачивать заработную плату (средний заработок) в соответствии с условиями данных Контрактов, заключенных между командированными Хоккеистами и ХК ВХЛ;
- совершать иные действия, предусмотренные Регламентами.

2.3. ХК Первенства ВХЛ вправе:

- привлекать к тренировочным мероприятиям и спортивным соревнованиям, организуемым и проводимым Лигой, командированных Хоккеистов из команды ХК ВХЛ согласно тактическим планам Главного тренера и руководства ХК Первенства ВХЛ;

- на свое усмотрение и за счет собственных средств решать вопросы о стимулировании спортивной деятельности командированных Хоккеистов из команды ХК ВХЛ;
- совершать иные действия, предусмотренные Регламентами.

2.4. ХК Первенства ВХЛ обязуется:

- иметь предусмотренные Регламентами договорные отношения только с одним Клубом Лиги, а именно с ХК ВХЛ, являющимся стороной по настоящему Договору;
- принять Хоккеистов, командированных из команды ХК ВХЛ, в соответствии с Регламентами;
- по первому требованию возвратить в команду ХК ВХЛ командированных Хоккеистов.

3. ОТВЕТСТВЕННОСТЬ СТОРОН, РАЗРЕШЕНИЕ СПОРОВ

3.1. Стороны не предусматривают дополнительной ответственности, кроме прямо предусмотренной нормативными актами Лиги.

3.2. Все споры и разногласия по условиям данного Договора, возникшие при его исполнении, подлежат урегулированию путем переговоров, а при недостижении согласия разрешаются Дисциплинарным комитетом ФХР.

4. ОСОБЫЕ УСЛОВИЯ

4.1. Каждая из Сторон выполнение своих обязательств по настоящему Договору осуществляет разумно и добросовестно, от собственного имени и за собственный счет (договор является безвозмездным) и без встречного предоставления.

4.2. ХК ВХЛ в соответствии с трудовым законодательством Российской Федерации предоставляет Хоккеистам гарантии при направлении их в служебные командировки.

4.3. ХК Первенства ВХЛ, руководствуясь действующим законодательством Российской Федерации, вправе заключать с командированными Хоккеистами срочные трудовые договоры о работе по совместительству с размером заработной платы не превышающим установлений МРОТ с целью экономической обоснованности производимых расходов, связанных с участием Хоккеистов в тренировочных мероприятиях и спортивных соревнованиях в составе ХК Первенства ВХЛ (экипировка, питание, переезды и т.п.).

4.4. Во всем ином, что не предусмотрено настоящим Договором, Стороны руководствуются Регламентами в части, относящейся к регулированию деятельности каждой из Сторон.

5. ИЗМЕНЕНИЕ, ДОПОЛНЕНИЕ И ДОСРОЧНОЕ РАСТОРЖЕНИЕ ДОГОВОРА

5.1. Изменения и дополнения в настоящий Договор, а также досрочное расторжение Договора могут иметь место только по соглашению сторон, оформленному надлежащим образом в простой письменной форме и подписанному полномочными представителями Сторон.

5.2. Настоящий Договор может быть досрочно расторгнут по решению Дисциплинарного комитета ФХР.

6. СРОК ДЕЙСТВИЯ ДОГОВОРА

6.1. Срок действия настоящего Договора: с даты подписания – до «___» _____ 20___ г., включительно.

7. ПОДПИСИ СТОРОН:

ХК ВХЛ:

ХК Первенства ВХЛ:

Типовая Форма

ДОГОВОР

**о временном переходе Хоккеистов, находящихся на действующем Контракте,
из Клуба Высшей хоккейной лиги в Клуб Первенства Высшей хоккейной лиги**

г. _____

« ____ » _____ 20__ года

_____, именуемая в дальнейшем «Хоккейный клуб 1», в лице _____,
действующего на основании Устава, с одной стороны,

_____, именуемое в дальнейшем «Хоккейный клуб 2», в лице _____,
действующего на основании Устава, с другой стороны, (далее – Стороны), заключили настоящий
Договор о временном переходе Хоккеистов из Клуба Высшей хоккейной лиги
в Клуб Первенства Высшей хоккейной лиги (далее – Договор) о нижеследующем:

1. В соответствии с Регламентом «Высшей хоккейной лиги – Кубка Шелкового пути»
(Всероссийского соревнования по хоккею среди мужских команд), Регламентом Всероссийского
соревнования по хоккею среди мужских команд «Первенство Высшей хоккейной лиги» и
Договором о сотрудничестве между _____ и _____ № ____ от «__» _____ 20__ г., Хоккеист
(ы):

_____, _____ **г.р.**, временно покидают команду Хоккейного клуба 1 и временно
переходят в команду Хоккейного клуба 2.

2. Срок временного перехода - до «__» _____ 20__ года.

2. Все расходы по командированию Хоккеиста (ов) в Хоккейный клуб 2 производятся за счет
Хоккейного клуба 1. Действие Контракта Профессионального Хоккеиста, заключенного между
Хоккеистом (ами) и Хоккейным клубом 1, не приостанавливается, заработная плата
выплачивается Хоккеисту (ам) Хоккейным клубом 1 в соответствии
с условиями заключенного Контракта.

3. С момента заключения Договора Хоккейный клуб 1 дает разрешения на участие Хоккеиста
(ов) в тренировочных сборах, выставочных (товарищеских) Матчах и иных соревнованиях, в том
числе официальных, в составе команды Хоккейного клуба 2.

4. При отзыве Хоккеиста (ов) из команды Хоккейного клуба 2 в команду Хоккейного клуба 1
и возвращении Хоккеиста (ов) обратно новый договор между Сторонами
не заключается, оформление командирования Хоккеиста (ов) осуществляется
в установленном порядке.

5. Все споры, возникающие при исполнении обязательств по Договору, Стороны будут
стремиться разрешить в порядке взаимных переговоров. Споры, которые не могут быть
разрешены путем проведения взаимных консультаций и переговоров, рассматриваются
Дисциплинарным комитетом ФХР в установленном порядке.

6. Договор составлен в 3 (трех) экземплярах (по одному для каждой из Сторон, третий
экземпляр – в Отдел регистрации и статистики Лиги для соответствующей регистрации)
и вступает в силу с момента его заключения. Договор действует до момента исполнения
сторонами всех обязательств, принятых по Договору.

7. Стороны договорились заключить Договор в письменной форме путем обмена документами
посредством факсимильной связи, с последующим подтверждением подлинными документами.

Хоккейный клуб 1:

Хоккейный клуб 2:

Типовая Форма
«Соглашение сторон»

СОГЛАШЕНИЕ

о прекращении контракта профессионального Хоккеиста «ВХЛ – Кубка Шелкового пути»

г. _____ «__» _____ 20__ г.

_____, (далее – Клуб),

в лице _____,

(должность, ФИО)

действующего на основании _____, с одной стороны,

и _____, (ФИО)

(далее – Хоккеист), с другой стороны (далее – Стороны), руководствуясь достигнутым соглашением, заключили настоящее соглашение о прекращении контракта профессионального Хоккеиста «ВХЛ – Кубка Шелкового пути» о нижеследующем.

1. Стороны согласились прекратить контракт профессионального Хоккеиста «ВХЛ – Кубка Шелкового пути» (срочный трудовой договор) от «__» _____ 20__ г. (далее – контракт), заключенный между Клубом и Хоккеистом, по соглашению сторон на основании п. 1 ст.77 Трудового кодекса РФ.

2. Стороны договорились о том, что контракт считается расторгнутым – «__» _____ 20__ года.

3.* В связи с прекращением контракта Клуб обязуется выплатить в пользу Хоккеиста компенсацию (выходное пособие или иное вознаграждение) в размере _____ (_____) рублей.

Денежные средства, предусмотренные настоящим пунктом, подлежат выплате Хоккеисту за изъятиями, установленными действующим законодательством, в следующем порядке: _____

4. Обязательства по контракту признаются сторонами, исполненными надлежащим образом и в полном объеме в соответствии с требованиями действующего законодательства.

Взаимных требований имущественного и неимущественного характера, вытекающих из контракта, стороны друг к другу не имеют.

5. Настоящее соглашение составлено в двух экземплярах, по одному для каждой стороны.

6. Адреса и реквизиты сторон:

Клуб

Хоккеист

Адрес: _____

ИНН _____

Год рождения _____

Паспорт: _____

Расчетный счет _____

Адрес: _____

Руководитель Клуба

Хоккеист

_____/_____/_____

_____/_____/_____

МП

Примечание:

* - пункт 3 настоящей типовой формы включается в текст соглашения при условии, если стороны в соответствии со ст. 148 Регламента договорились о прекращении контракта с выплатой компенсации (выходного пособия) или иного вознаграждения.

Типовая Форма
«Инициатива Хоккеиста»

СОГЛАШЕНИЕ
о прекращении контракта профессионального Хоккеиста
«ВХЛ – Кубка Шелкового пути»

г. _____ «__» _____ 20__ г.

_____, (далее – Клуб),
в лице _____,

(должность, ФИО)

действующего на основании _____, с одной стороны,

и _____,
(ФИО)

(далее – Хоккеист), с другой стороны (далее – Стороны), заключили настоящее соглашение о прекращении контракта профессионального Хоккеиста «ВХЛ-Кубка Шелкового пути» о нижеследующем.

1. Стороны подтверждают, что контракт профессионального Хоккеиста «ВХЛ-Кубка Шелкового пути» (срочный трудовой договор) от «__» _____ 20__ г., заключенный между Клубом и Хоккеистом (далее по тексту – контракт), прекращен (расторгнут) «__» _____ 20__ г. на основании п. 3 ст.77 Трудового кодекса РФ (по инициативе работника).

2. В связи с прекращением контракта по инициативе Хоккеиста (по собственному желанию) и в соответствии с п. 3 ст. 149 Регламента «Высшей хоккейной лиги – Кубка Шелкового пути» (Всероссийского соревнования по хоккею среди мужских команд) (далее – «Регламент»), п. 6.2 контракта Хоккеист обязуется выплатить в пользу Клуба компенсацию за такое расторжение контракта в размере _____ (_____) рублей.

Либо: В связи с прекращением контракта по инициативе Хоккеиста (по собственному желанию) и в соответствии с п. 4 ст. 149 Регламента «Высшей хоккейной лиги – Кубка Шелкового пути» (Всероссийского соревнования по хоккею среди мужских команд) (далее – «Регламент»), п. 6.2 контракта Хоккеист и Клуб достигли договоренности что данное расторжение контракта осуществляется без компенсации (денежной выплаты) в пользу Клуба. Взаимных требований имущественного и неимущественного характера, вытекающих из контракта, Стороны друг к другу не имеют.

3. В соответствии с п. 4 ст. 149 Регламента компенсация, предусмотренная п. 2 настоящего соглашения, подлежит выплате в пользу Клуба в течение 2 (Двух) месяцев со дня расторжения контракта.

В случае, если п. 2 соглашения не предусмотрена компенсация за такое расторжение:

Клуб сохраняет за собой спортивные права на Хоккеиста на срок, предусмотренный п. 6 ст. 149 Регламента.

4. После исполнения Хоккеистом обязательств, предусмотренных пунктами 2, 3 настоящего соглашения, обязательства по контракту профессионального Хоккеиста «ВХЛ – Кубка Шелкового пути» признаются сторонами, исполненными надлежащим образом и в полном объеме в соответствии с требованиями действующего законодательства.

5. Настоящее соглашение составлено в двух экземплярах, по одному для каждой стороны.

6. Адреса и реквизиты сторон:

Клуб

Хоккеист

Адрес: _____

ИНН _____

Год рождения _____
Паспорт: _____

Расчетный счет _____

Адрес: _____

Руководитель Клуба

Хоккеист

_____/_____/_____
МП

_____/_____/_____

Типовая Форма
«Инициатива Клуба»

СОГЛАШЕНИЕ
о досрочном прекращении контракта профессионального Хоккеиста
«ВХЛ – Кубка Шелкового пути»

г. _____ «__» _____ 20__ г.

_____, (далее – Клуб),

в лице _____,

(должность, ФИО)

действующего на основании _____, с одной стороны,

и _____,

(ФИО)

(далее – Хоккеист), с другой стороны (далее – Стороны), заключили настоящее соглашение о прекращении контракта профессионального Хоккеиста «ВХЛ – Кубка Шелкового пути» о нижеследующем.

1. Стороны согласились прекратить контракт профессионального Хоккеиста «ВХЛ – Кубка Шелкового пути» (срочный трудовой договор) от «__» _____ 20__ г. (далее – контракт), заключенный между Клубом и Хоккеистом, до истечения срока его действия.

2. Стороны договорились о том, что контракт считается расторгнутым – «__» _____ 20__ года.

3. В связи с инициативой Клуба о досрочном прекращении контракта и в соответствии со ст. 150 Регламента «Высшей хоккейной лиги – Кубка Шелкового пути» (Всероссийского соревнования по хоккею среди мужских команд) (далее – «Регламент») сумма выходного пособия, подлежащая выплате в пользу Хоккеиста, составляет _____ (_____) рублей, в том числе:

3.1. _____ рублей – первая часть выходного пособия от суммы заработной платы, невыплаченной за текущий сезон;

3.2. _____ рублей – вторая часть выходного пособия от суммы заработной платы, предусмотренной за оставшиеся сезоны.

4. Выходное пособие, предусмотренное п. 3 настоящего соглашения, выплачивается в следующем порядке:

по пункту 3.1. настоящего соглашения - _____

;

по пункту 3.2. настоящего соглашения - _____

5. Руководствуясь п. 3 ст. 150 Регламента стороны подтверждают, что выплата выходного пособия, предусмотренного п. 3.2. настоящего соглашения, прекращается с момента подписания Хоккеистом нового Контракта с любым Хоккейным Клубом.

6. Стороны договорились, что прекращение (расторжение) контракта оформляется приказом по соглашению сторон (пункт 1 части 1 ст. 77 Трудового кодекса РФ).

7. Настоящее соглашение составлено в двух экземплярах, по одному для каждой стороны.

8. Адреса и реквизиты сторон:

Клуб

Хоккеист

Адрес: _____

ИНН _____

Год рождения _____

Паспорт: _____

Расчетный счет _____

Адрес: _____

Руководитель Клуба

Хоккеист

_____ / _____ / _____ /

_____ / _____ / _____ /

МП



Акт
соответствия спортооружения и хоккейного Клуба требованиям
Регламента «ВХЛ-Кубка Шелкового пути»

_____ 20____ г. г. _____

(Полное наименование хоккейного Клуба)

1. Наименование спортооружения

Адрес _____

Владелец _____

Документ, на основании которого спортооружение находится в пользовании Клуба _____

(Наименование, №, дата подписания, срок действия)

Год ввода в эксплуатацию _____,

Дата последнего капитального ремонта _____

Вместимость (количество зрительских мест) _____

2. Наличие тренировочного катка _____**3. Информация по спортооружению**

№ п/п	Наименование	Фактическое состояние
1.	Оборудование входных групп на спортооружение	Контроль доступа _____ Стационарные арочные металлодетекторы _____ Билетный контроль _____ Размещение текста Правил поведения в спортооружении (выдержек из Правил) _____
2.	Билетно-пропускная система	Наличие: _____ Количество турникетов СКД: _____ Производитель СКД: _____ Наличие системы видеоидентификации граждан: _____
3.	Средства видеонаблюдения	Прилегающая территория _____ Подтрибунные помещения _____ Трибуны _____ «Гостевой» сектор _____ «Фанатский» сектор _____ Вход в комнату Главных и линейных судей _____ Вход в комнату Судьи видеоповторов на ледовой арене _____ Соответствие средств видеонаблюдения требованиям Регламента

4.	Бортовая система хоккейной площадки	Фирма – изготовитель _____ Введена в эксплуатацию _____ Размеры площадки, (м) _____ Общая длина периметра по борту, (м) _____ Длина секции борта, (м) _____ Высота борта от льда, (м) _____ Высота защитных стекол на бортах _____ Отбойная планка, (см) _____ Полка (см) _____ Травмобезопасная накладка _____
5.	Ледовая поверхность с четко видимой официальной разметкой (согласно Правилам игры в хоккей)	Качество льда _____ Качество разметки _____ Оборудование для подготовки воды _____
6.	Уборочный инвентарь для очистки льда и сбора шайб	Наличие лопат _____ Наличие контейнеров для снега _____ Наличие контейнеров (ведер) для сбора шайб _____
7.	Игровые ворота	Эластичные фиксаторы, общей длины 20см (с толстой частью длиной 8см, закрепляемой в каркасе ворот и с тонкой частью длиной 12 см, закрепляемой в закладных в бетонной плите) _____ Сетка белого цвета _____ Гасящая набивка белого цвета _____ Крепление для фиксации бутылки _____ Боковые стойки и перекладки (красного цвета) _____
8.	Видеокамеры системы «Видеогол»	Видеокамеры за воротами _____ Фирма-изготовитель _____ Видеокамеры над воротами _____ Фирма-изготовитель _____ Видеокамера внутри игровых ворот в защитных кожухах (белого цвета) _____ Фирма-изготовитель _____ Соответствие параметров видеосигнала с видеокамер (разрешение не менее чем HD 720p или 1080i частотой не менее 50fps) _____ Соответствие изображений с камер системы «Видеогол» требованиям Регламента _____
9.	Ограждение из защитного стекла/акрила	Высота за воротами, (см) _____ Высота вдоль бортов, (см) _____ Зазоры между защитными стеклами (не более 5 мм) _____ Профили/вставки между защитными стеклами по всему периметру хоккейной площадки на высоту защитного стекла _____ Состояние защитных стекол _____ Наличие запасных защитных стекол _____ Защитные набивки на высоту стекла/акрила _____
10.	Оборудование скамеек запасных и штрафников	Защитный экран за скамейками запасных и штрафников: _____ Расстояние между скамейками запасных, м _____ Защитный экран с торцов скамеек запасных и штрафников _____ Профили/вставки между защитными стеклами по всему периметру хоккейной площадки на высоту защитного стекла _____
11.	Ограждение из сетки поверх защитного стекла	Высота (не менее 10 м) _____ Цвет сетки _____ Состояние _____

12.	Льдоуборочные комбайны (не менее 2-х)	Количество _____ Фирма _____ Год выпуска _____ Документ о прохождении технического обслуживания _____
13.	Контейнер для охлаждения шайб	Наличие _____
14.	Информационное табло	Фирма изготовитель _____ Введено в эксплуатацию _____
15.	Видеотабло (видеокуб)	Фирма изготовитель _____ Введен в эксплуатацию _____ Формат видеоматериалов _____
16.	Баннер с точным и полным наименованием Соревнования	Наличие _____ Расположение _____
17.	Техническое устройство для подачи звукового сигнала (сирены)	Наличие хронометров обратного отсчета времени В раздевалках команд _____ В помещении Судей на льду _____ Сопряжение с хронометрами обратного отсчета времени в раздевалках и помещении Судей на льду _____
18.	Флаги	Количество _____ Размер _____ Расположение _____
19.	Раздевалки для Хоккеистов команды «хозяев»	Количество раздевалок _____ Площадь (не менее 70 кв.м.) _____ Расположение относительно: комнаты Судей _____ раздевалки команды «гостей» _____ Наличие в раздевалке: электрические розетки в доступной зоне (не менее 5) _____ вентиляционная система _____ макет хоккейного поля _____ хронометр обратного отсчета времени _____ мебель _____ стойка для клюшек _____ специальное покрытие, предохраняющее коньки _____
20.	Наличие прилегающих к раздевалкам команды «хозяев» помещений	Наличие: душевая комната с холодной и горячей водой (минимум 5 рожков) _____ туалетные кабины (минимум 3) _____ комната для Тренеров (не менее 10 кв.м.) _____ макет хоккейного поля в комнате для Тренеров _____ мебель в комнате для Тренеров _____ массажная комната (не менее 8 кв.м, 2 массажных стола) _____ сушилка для формы _____ помещение для хранения вещей _____ оборудованное место для заточки коньков и проведения технических процедур, оснащенное электрическими розетками и системой вытяжной вентиляции _____ Место для «сухой» разминки _____
21.	Раздевалки для Хоккеистов команды «гостей»	Количество раздевалок - _____ Площадь (не менее 70 кв.м) _____ Расположение относительно: комнаты Судей _____ раздевалки команды «хозяев» _____ Наличие в раздевалке: электрические розетки в доступной зоне (не менее 5) _____ вентиляционная система _____

		макет хоккейного поля _____ хронометр обратного отсчета времени _____ мебель _____ стойка для клюшек _____ специальное покрытие, предохраняющее коньки _____
22.	Наличие прилегающих к раздевалкам «гостей» помещений	Наличие: душевая комната с холодной и горячей водой (минимум 5 рожков) - _____ туалетные кабины (минимум 3) _____ комната для Тренеров (не менее 10 кв.м.) _____ макет хоккейного поля в комнате для Тренеров _____ мебель в комнате для Тренеров _____ массажная комната (не менее 8 кв. м; 2 массажных стола) _____ сушилка для формы _____ помещение для хранения вещей _____ оборудованное место для заточки коньков и проведения технических процедур, оснащенное электрическими розетками и вентиляционной системой _____ Место для «сухой» разминки _____
23.	Проход команд на ледовую площадку	Расстояние: Команда «хозяев» _____ Команда «гостей» _____ Специальное покрытие, предохраняющие коньки _____ Разведен /не разведен: _____
24.	Проход Судей на ледовую площадку	Расстояние _____ Специальное покрытие, предохраняющие коньки _____ Разведен /не разведен: С выходом команды «хозяев» _____ С выходом команды «гостей» _____
25.	Место для осуществления видеооператором команды Клуба «гостей» видеозаписи Матча	Расположение _____ Оборудование _____
26.	Место для осуществления видеооператором команды Клуба «хозяина» видеозаписи Матча	Расположение _____ Оборудование _____
27.	Комната для Главных и линейных судей Матчей	Расположение _____ Оборудование: Вентиляционная система _____ Душ, туалет _____ Мебель _____ Вешалки _____ Зеркало _____ Макет хоккейного поля _____ Телевизор _____ Ноутбук или DVD проигрыватель _____ Хронометр обратного отсчета времени _____
28.	Судейский стол	Оборудование: монитор с диагональю не менее 22 дюйма _____ красный фонарь «рекламной паузы» _____ оранжевый фонарь системы «Видеогол» _____ дополнительный канал связи с гарнитурой _____

		телефонный аппарат триплексной связи с гарнитурой (наушниками и микрофоном) _____ двухсторонняя связь с комнатой Судьи видеоповторов _____ пульт управления информационным табло/видеокубом _____ ручной секундомер _____ судейский свисток _____
29.	Видеокамеры на синих линиях	Наличие _____ Соответствие изображения требованиям Регламента _____
30.	Комната для оформления официального протокола Матча и размещения бригады судей	Расположение _____ Оборудование: Ноутбук _____ Принтер _____ Доступ в Интернет _____ Факсимильная связь _____ Мебель _____
31.	Рабочее место для ведения прямых текстовых трансляций через Интернет	Расположение _____ Персональный компьютер _____ Доступ в Интернет _____ Телефонная/радиосвязь с рабочими местами статистической бригады (в случае отдельного расположения рабочего места) _____
32.	Рабочие места для статистической бригады в составе 5 чел	Расположение _____ Персональные компьютеры _____ Доступ в Интернет _____
33.	Места для размещения дежурного медицинского персонала Стоянка автомашин «Скорой помощи»	Расположение мест медперсонала _____ Обозначение мест _____ Флаг/баннер (размер 30х40см) _____ Расположение каталки и носилок во время Матча _____ Место стоянки автомашин _____
34.	Медицинский пункт объекта спорта	Расположение _____ Доступность _____ Двери и проходы необходимой ширины для проноса носилок и перевоза кресел-каталок _____ Наличие оборудования согласно Приказу Минздрава России от 01 марта 2016г. N 134н _____ Средства первой медицинской помощи, включая дефибриллятор и мешок Амбу _____ Мебель _____ Указатели прохода _____ Наличие схемы эвакуации, утвержденной Медицинским отделом ФХР, травмированного со льда, зрителей в медпункт и к машинам скорой помощи _____
35.	Медицинский кабинет Клуба «хозяина»	Расположение: _____ Соответствие требованиям Регламента: _____
36.	Пункт допинг-контроля	Расположение _____ Специальное покрытие, предохраняющее коньки _____ Оборудование: Холодильник с запирающим устройством _____ Умывальник, туалет _____ Мебель _____ Специальное покрытие, предохраняющее коньки _____ Табличка на двери «Вход воспрещен» _____ Организация ограниченного доступа _____ Соответствие требованиям Регламента к пункту допинг-контроля _____
37.	Проход по спортооружению по удостоверениям ВХЛ	Наличие Инструкции по применению удостоверений ВХЛ _____ Определение входа (служебный/№) _____

38.	Места улучшенной категории	Количество _____ Расположение мест _____
39.	Места категории VIP	Количество _____ Расположение _____ Организация доступа _____
40.	Места для лиц с ограниченными возможностями здоровья	Количество (не менее 5) _____ Расположение _____ Организация доступа _____ Туалетные кабины _____
41.	Возможность экспонирования рекламных продуктов	Размещение на трибунах _____ Размещение в фойе _____
42.	Наличие комнаты для детей	Расположение _____ Вместимость _____
43.	Отдельное помещение для работы представителей ВХЛ	Расположение _____ Оборудование: Телефон _____ Факс _____ Копировальный аппарат _____ Компьютер, принтер _____ Интернет _____ Мебель _____ Телевизор _____
44.	Помещение для работы организатора соревнований или координационного центра	Расположение: _____
45.	Помещение для работы сотрудников органов внутренних дел	Расположение: _____
46.	Отдельная комната Судьи видеоповторов, оборудованная системой «Видеогол»	Расположение _____ Работоспособность системы _____ Оборудование: Два монитора с диагональю не менее 24 дюйма) _____ отдельная телефонная связь с судьейским столом _____ телефонная связь с Департаментом судейства _____ телефонный аппарат триплексной связи с гарнитурой (наушниками и микрофоном) _____ ручной секундомер _____ технические средства записи и просмотра спорных моментов _____ ручной секундомер _____ Соответствие изображения с видеокамер требованиям Регламента _____ Полный обзор ледовой площадки _____
47.	Отдельная видеокамера, обеспечивающая панорамную запись Матча	Соответствие изображения с видеокамеры требованиям Регламента _____
48.	Пресс-центр для СМИ	Оборудование: Телефоны (не менее 2-х) _____ Факс с выходом на междугороднюю связь _____ Копировальный аппарат _____ Компьютер _____ Доступ в Интернет _____

		Скорость исходящего потока беспроводного интернета (не менее 1Мб/с) _____ Место получения информационных материалов _____ Организация прохода представителей СМИ _____ Количество мест _____ Телевизор _____
49.	Места для СМИ на трибуне (ложа прессы)	Расположение на трибуне _____ Количество мест (не менее 15) _____ Оборудованных мест (не менее 3-х) _____ Организация прохода представителей СМИ _____ Беспроводной доступ в Интернет _____
50.	Зал для пресс-конференций	Расположение _____ Вместимость _____ Оборудование: Баннер (размер 2х3м) _____ Микрофоны _____ Мебель _____
51.	Смешанная зона для общения аккредитованных СМИ с Хоккеистами и Тренерами команд	Расположение _____ Количество _____ Размер (кв.м) _____ Баннер (размер 2х3м) _____ Организация доступа представителей СМИ _____
52.	Места для работы аккредитованных фотографов по периметру хоккейной площадки	Расположение _____ Обозначения «ФОТО» _____
53.	«Гостевой» сектор	Расположение относительно «фанатского» сектора «хозяев» _____ Трибуна _____ Сектор _____ Обеспечение безопасности _____
54.	«Фанатский» сектор «хозяев»	Расположение относительно «гостевого» сектора _____ Трибуна _____ Сектор _____ Обеспечение безопасности _____
55.	Места для телевизионных камер	Количество (не менее 8) _____ Расположение _____ Оборудование _____
56.	Место для телевизионной студии	Расположение _____ Оборудование _____
57.	Комментаторские позиции	Количество (не менее 2) _____ Расположение _____ Оборудование: Электрические розетки _____ Освещение _____ Доступ в Интернет _____ ISDN линии для организации комментаторского канала _____
58.	Оборудование, обеспечивающее передачу звука трансляции 1-2 комментаторскими каналами и минимум 3-мя интершумовыми подвесами над	_____ _____ _____

	хоккейной площадкой (центр + 2зоны)	
59.	Площадки для постановки ПТС	Расположение _____ Оборудование _____
60.	Средний уровень горизонтальной освещенности хоккейной площадки на поверхности льда (проведение соревнований без телевизионной трансляции, Е гор.ср.= 750лк)	
61.	Средний уровень вертикальной освещенности на высоте 1,5 м над поверхностью льда хоккейной площадки по направлению к главной телевизионной камере (проведение соревнований в цветной телевизионной трансляции)	
62.	Коэффициент неравномерности вертикальной освещенности Е _{мин} /Е _{ср.} не менее 0,7лк	
63.	Источник света	Индекс цветопередачи: _____ Цветовая температура: _____
64.	Исходящий канал доступа в Интернет для передачи интернет-видеотрансляций.	Скорость входящего канала (5Мбит/с) _____ Скорость исходящего канала (5Мбит/с) _____ Наличие резервного канала (1Мбит/с) _____
65.	Дежурное (аварийное) освещение	Наличие _____ Источники резервного энергоснабжения _____
66.	Камера хранения	Наличие/расположение _____
67.	Бюро находок	Наличие/расположение _____
68.	Схемы трибун	Наличие и количество _____ Расположение _____
69.	Размещение логотипа Лиги на льду	Наличие (качество исполнения) _____
70.	Размещение рекламных продуктов	Наличие (соответствие Соглашению о распределении рекламного пространства) _____

4. Наличие регламентирующих (правоустанавливающих) документов на спортооружение

Акт государственной комиссии о приемке сооружения в эксплуатацию (законченного строительства)	
Паспорт спортооружения	
Права собственности, зарегистрированные в едином государственном реестре	
Акт специализированной межведомственной комиссии о пригодности спортооружения к эксплуатации	

Схема ледовой площадки

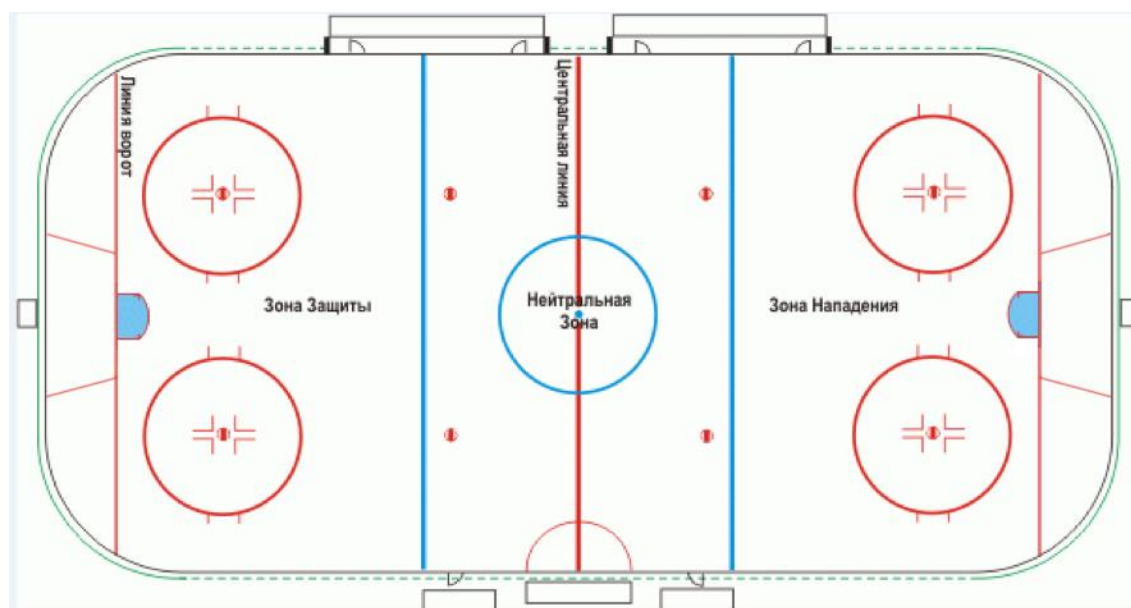

5. Дополнительная информация по инфраструктуре

Аэропорт	Расположение _____ _____
Железнодорожный вокзал	Расположение _____ _____
Условия прохождения таможенных процедур	_____ _____
Время в пути	От аэропорта _____
Время в пути	От ж/д вокзала _____
Предоставление автобуса для команды "гостей"	Марка _____
Условия подъезда для команд	
Условия подъезда для Судей	
Наличие охраняемых парковок	Для команд _____ Для Судей _____ Для зрителей _____ Для VIP _____
Молодежная команда	Наименование _____
Спортооружение молодежной команды	Наименование _____
Спортивная школа	Наименование _____
Спортооружение спортивной школы	Наименование _____

Представитель Клуба _____

Представитель спортооружения _____

Представитель Лиги _____

**ПРОТОКОЛ
оперативно-технического осмотра**

_____ (наименование спортивного сооружения)

по состоянию на «_____» _____ 20_____ г., _____ часов.

Место проведения осмотра: _____
(адрес спортивного сооружения)

Настоящий Протокол составлен в целях подготовки к проведению Матча №_____ «Высшей хоккейной лиги – Кубка Шелкового пути» (Всероссийского соревнования по хоккею среди мужских команд) сезона 20/20 гг.

Осуществлен осмотр входов на арену, фойе, внутренних помещений, лож, арены, точек общественного питания, чердачных помещений и периметра здания _____

_____ (наименование спортивного сооружения)

В процессе осмотра установлено:

1. Спортсооружение обеспечено наружным и внутренним противопожарным водоснабжением;
2. Средства пожаротушения исправны и соответствуют нормам действующего законодательства;
3. Дежурство бригады сотрудников ДПД на территории спортивного сооружения организовано;

4. Пути эвакуации находятся в надлежащем состоянии, во время проведения Матча контролируются службой безопасности (ЧОП) _____

(наименование организации)

и обеспечивают безопасную, быструю эвакуацию людей в случае чрезвычайной ситуации согласно плану эвакуации;

5. Неэксплуатируемые помещения арены во время проведения Матча закрыты и находятся под охраной;

6. Внутренняя и внешняя охрана объекта осуществляется силами _____;

_____ (наименование организации)

7. Досмотр зрителей на входе в _____ (наименование спортивного сооружения)

перед мероприятием осуществляется при помощи _____;

_____ (металлодетекторов – стационарных, переносных и т.д.)

8. Пропускной режим автотранспорта к _____ (наименование спортивного сооружения)

осуществляется сотрудниками ГИБДД _____

(наименование района)

и службой безопасности (ЧОП) _____

(наименование спортивного сооружения)

согласно выданным пропускам;

9. При осмотре _____,

(наименование спортивного сооружения)

сотрудниками службы безопасности (ЧОП), правоохранительных органов и кинологами главного входа, арены, фойе, лож, точек общественного питания, чердачных помещений, периметра здания

(наименование спортивного сооружения)

а также припаркованных автомашин, предметов, похожих на СВУ, огнеопасных и отравляющих веществ не обнаружено;

10. Дежурство двух квалифицированных бригад врачей и оборудованных по установленным стандартам автомобилей «скорой помощи» организовано.

Должность	Подпись	Расшифровка подписи
Представитель Государственной противопожарной службы		
Главный врач соревнований		
Представитель бригады врачей «скорой помощи»		
Руководитель Службы безопасности (ЧОП) спортооружения		
Специалист Центра кинологической службы МВД		
Руководитель штаба правоохранительных органов на Матче		
Заместитель руководителя Клуба по безопасности		

АКТ ГОТОВНОСТИ

_____ (наименование спортивного сооружения)

к проведению Матча № _____ «Высшей хоккейной лиги – Кубка Шелкового пути»
(Всероссийского соревнования по хоккею среди мужских команд) сезона 20/20 гг.
« ____ » _____ 20 ____ г.
между командами _____

1. _____ готово
(наименование спортивного сооружения)

к проведению указанного Матча в соответствии с требованиями Регламента.

2. Имеющаяся материально-техническая база, оборудование, инвентарь обеспечивают необходимые условия для проведения хоккейного Матча (приложение к Акту).

3. Проведение вышеуказанного Матча согласовано со следующими службами: ГИБДД, медицинской службой, пожарной охраной, правоохранительными органами.

4. Для обеспечения безопасности участников Матча и охраны общественного порядка привлечены необходимые силы правоохранительных органов и службы безопасности (ЧОП).

5. Инструктаж с персоналом и привлеченными организациями, обеспечивающими проведение Матча, по должностным обязанностям и соблюдению техники безопасности проведен дирекцией спортсооружения « ____ » _____ 20 ____ г.

Подписи:

Руководитель хоккейного Клуба

Руководитель спортсооружения

_____ (ФИО)

_____ (ФИО)

« ____ » _____ 20 ____ г.

« ____ » _____ 20 ____ г.

М.П.

М.П.

Приложение к Акту готовности

(наименование спортивного сооружения)

ГОТОВНОСТЬ

(наименование спортивного сооружения)

к проведению Матча № _____ «Высшей хоккейной лиги – Кубка Шелкового пути»
(Всероссийского соревнования по хоккею среди мужских команд) сезона 20/20 гг.
« ____ » _____ 20 ____ г.

ПОДТВЕРЖДАЕМ:

№ п/п	Наименование	Должность	ФИО	Подпись
1	Наличие необходимого обслуживающего персонала сотрудников сооружения			
2	Наличие необходимых сил охраны общественного порядка			
3	Готовность участников мероприятия, Судей			
4.	Соответствие спортивно-технологического оборудования и инвентаря правилам соревнований			
5	Готовность к приему зрителей (трибун, путей эвакуации зрителей и участников соревнований, фойе, подъездов и т.п.)			
6	Готовность работников и мест общественного питания к обслуживанию зрителей			
7	Надежность конструктивных элементов здания			
8	Готовность энергетических систем и освещения			
9	Готовность средств связи, оповещения, табло, радиовещания, текстов на случай чрезвычайных обстоятельств и лиц, допущенных к работе у микрофона			
10	Готовность вентиляции			
11	Готовность водоснабжения и канализации			
12	Готовность комендантской службы			
13	Готовность средств противопожарной безопасности			
14	Наличие и готовность медицинских служб			

**ТЕХНИЧЕСКИЕ ВОПРОСЫ И ПОРЯДОК РАЗМЕЩЕНИЯ
ГОСУДАРСТВЕННЫХ И ИНЫХ ФЛАГОВ НА СПОРТСООРУЖЕНИЯХ**

I. Общие требования.

1. Над ледовой поверхностью хоккейной площадки Спортсооружения, где проводится любой Матч Соревнования, на самом видном месте должен быть вывешен протокольный набор флагов стран-участниц Соревнования, при этом зрители на трибуне для почетных гостей должны видеть лицевую сторону флагов (не оборотную).
2. Набор государственных флагов стран-участниц Соревнования располагается правее протокольного набора флагов (при фронтальном рассмотрении), через промежуток, заметный и больший, чем расстояние между флагами внутри любого из наборов флагов. Флаги внутри любого из наборов располагаются на одинаковом удалении друг от друга, при этом флаги в наборе государственных флагов располагаются в порядке согласно алфавиту государства, на территории которого находится Спортсооружение, где проводится Матч. Используются официальные полные наименования стран-участниц Соревнования.
3. Правила использования Государственного флага Российской Федерации устанавливаются Федеральным конституционным законом № 1-ФКЗ от 25 декабря 2000 года «О Государственном флаге Российской Федерации». Правила использования государственных флагов стран-участниц Соревнования устанавливаются законодательством этих стран.

**II. Технические вопросы и порядок размещения
Государственного флага Российской Федерации.**

Технические требования.

1. Полотнища флагов могут изготавливаться из любых видов тканей, а также в ряде случаев из других гибких материалов.
2. К стороне полотнища, предназначенной для крепления, может быть присоединена техническая полоса из иного, чем само полотнище, материала, на которой могут находиться отверстия, крюки и другие технические элементы. Желательно, чтобы техническая полоса была тех же цветов, что и полотнище, но допустим и иной цвет, однако в этом случае ширина технической полосы должна быть предельно малой, чтобы при подъеме (вывешивании) флага с такой полосой у наблюдателя не создавалось впечатления особой геральдической части флага.
3. Цвета полос флага определяются как белый, синий и красный.
4. Размеры флага не устанавливаются – флаг может быть изготовлен на полотнище любых размеров в зависимости от того, каким образом и для каких целей он используется. Строго необходимо придерживаться соблюдения соотношения ширины и длины флага: какого бы размера ни изготавливался флаг, это соотношение должно всегда быть равным 2:3. Допускается использование иного размерного соотношения сторон флагов в случае, если соответствующее требование закреплено законодательством страны-участницы Соревнования.

5. Ширина флага – вертикальный размер полотнища (иногда также используется термин «высота флага»).
6. Длина флага – горизонтальный размер полотнища.



Рис. 1. Параметры флага:

X – длина флага;
Y – ширина флага.

III. Порядок подъема (вывешивания, установки) Государственного флага Российской Федерации.

Общие требования.

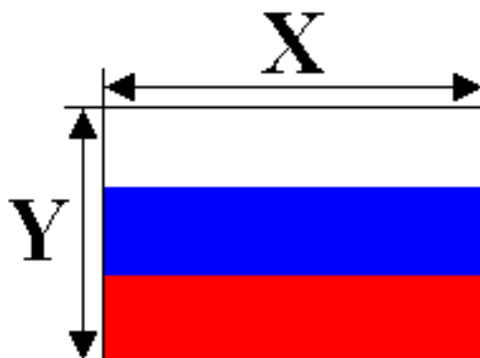
1. Флаг на мачте (флагштоке).

Флаг должен быть поднят максимально высоко (максимально близко к верхнему концу мачты).
На мачте недопустимы наверхия.

В знак траура флаг приспускается до половины высоты мачты.



Рис. 2. Флаг на мачте (флагштоке):

A – правильное расположение флага на мачте;
B – неправильное расположение флага на мачте;
C – флаг приспущен в знак траура (X – высота мачты).

Мачты (флагштоки) могут располагаться:

- на земле, на крыше здания – вертикально;
- на стене здания (сооружения) – под острым углом к горизонтальной плоскости;
- на стене здания (сооружения) параллельно горизонтальной плоскости.

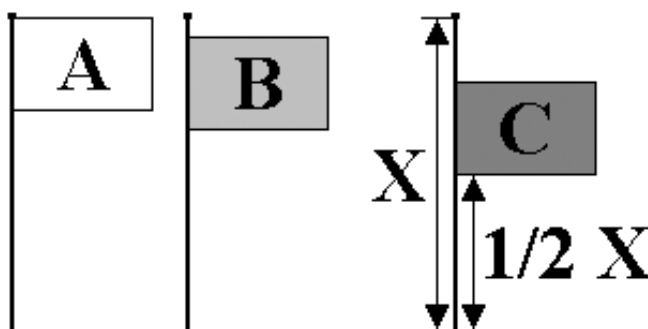
Мачты (флагштоки) не могут располагаться на стене здания (сооружения) под тупым углом к горизонтальной плоскости.



Рис. 3. Варианты расположения мачты (флагштока) на стене здания (сооружения):
А, В – допустимые варианты;
С – недопустимый вариант.

2. Флаг на древке.

Флаг закрепляется предельно близко к верхнему краю древка.

Навершия нежелательны.

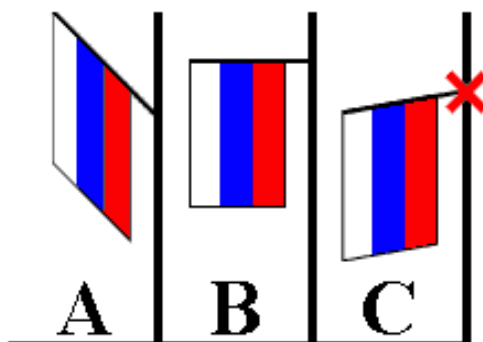
Длина древка не должна быть меньше, чем ширина полотнища, умноженная на два.

При вывешивании флагов на древке на стене здания древко должно быть вертикально, с небольшим наклоном к горизонтальной плоскости.

При установлении флагов на древке на горизонтальную плоскость (землю, пол помещения, поверхность стола и т.п.) древко может располагаться либо перпендикулярно, либо под углом не менее 60° к горизонтальной плоскости.

3. Флаг без древка, мачты (флагштока).

Флаг может быть вывешен без древка, в виде одного полотнища.

В данном случае полотнище может быть:

- растянуто на стене (т.е. плотно прикреплено к вертикальной поверхности);
- подвешено к потолку помещения или сооружения (либо к какой-либо инженерной конструкции в верхней части помещения или сооружения).

При вывешивании без древка флаг может быть расположен горизонтально (полосы флага параллельны горизонтальной плоскости), либо вертикально (полосы флага перпендикулярны

горизонтальной плоскости). В последнем случае (в том числе если флаг растянут на стене) белая полоса полотнища должна находиться слева с точки зрения стоящего лицом к флагу.



Рис. 4. Варианты вывешивания флага без древка:

- а) горизонтально;
- б) вертикально.

IV. Состав протокольного набора.

Статусность флагов определяется следующим образом (в нисходящем порядке от высшего статуса к низшему):

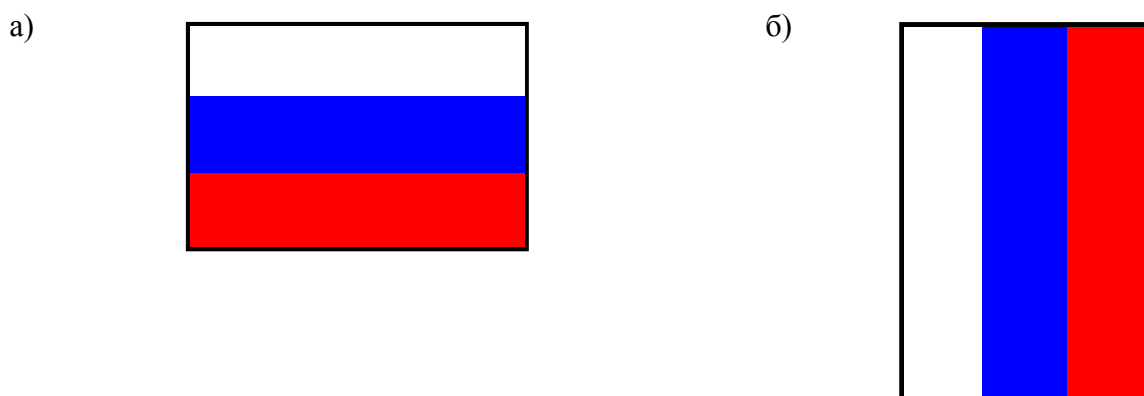
- государственный флаг страны, на чьей территории располагается арена;
- флаг региона/города, на чьей территории располагается арена;
- флаг ФХР;
- флаги лиг: КХЛ, ВХЛ, МХЛ, ЖХЛ, НМХЛ.

V. Заключительные положения:

Не допускается:

- Чтобы флаг низшего статуса находился выше флага высшего статуса, но при этом любые флаги могут находиться на одном вертикальном уровне; такое их расположение (например, на флагштоках одинаковой высоты) вполне приветствуется; необходимо помнить, что если на крыше здания поднят флаг низшего статуса, то флаг высшего статуса не может быть вывешен на стене этого здания;
- Чтобы размер полотнища флага низшего статуса был больше расположенного рядом флага высшего статуса.

**СХЕМЫ РАСПОЛОЖЕНИЯ И ИЗОБРАЖЕНИЯ
С КАМЕР СИСТЕМЫ «ВИДЕОГОЛ», ПАНОРАМНОЙ КАМЕРЫ
И ДОПОЛНИТЕЛЬНЫХ КАМЕР НА СИНИХ ЛИНИЯХ**

1. Схема расположения камер на арене (вид сверху):

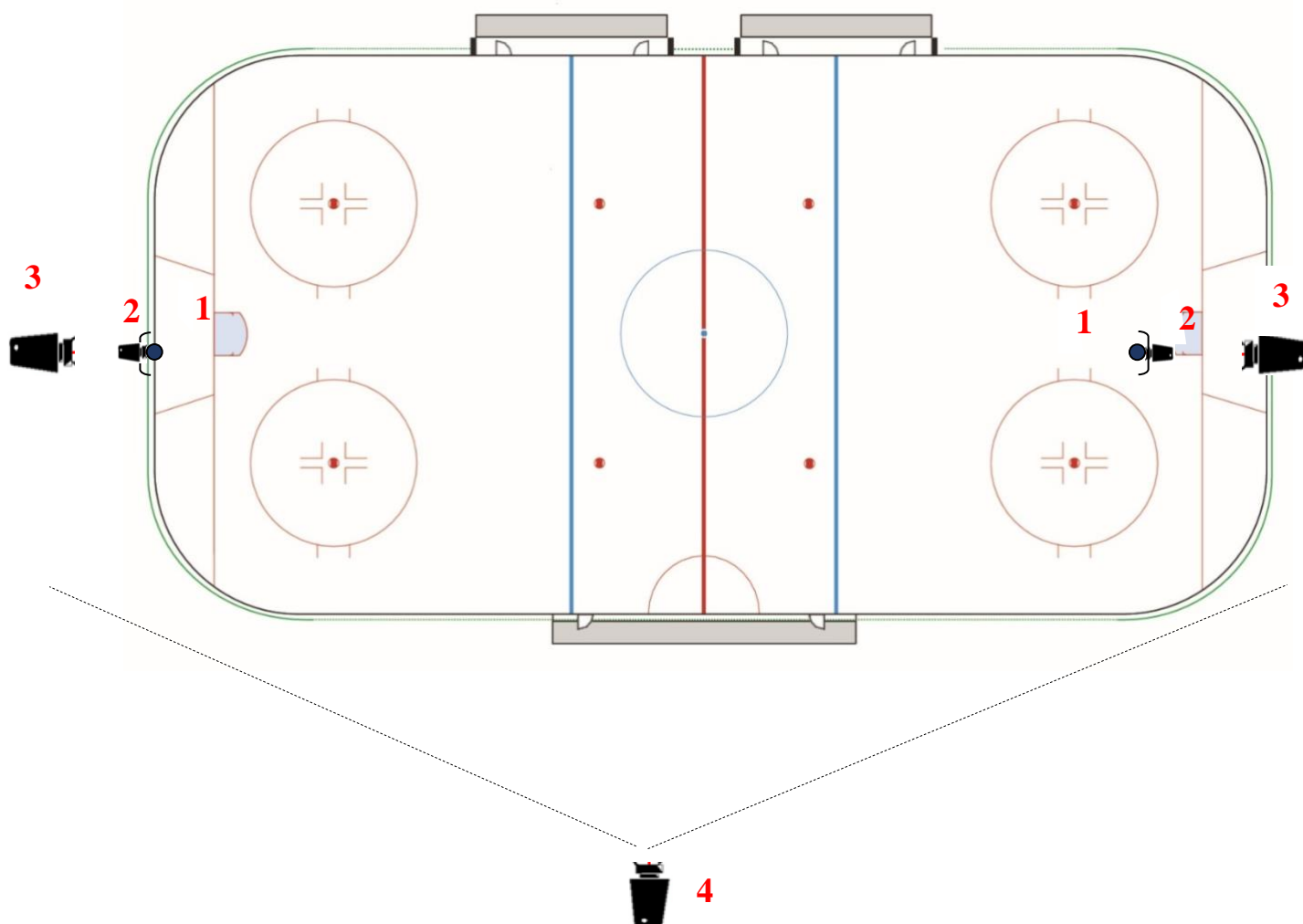

Условные обозначения:

1. Камера над воротами.
2. Камера в воротах.
3. Камера за воротами.
4. Панорамная камера (расположение индивидуальное для каждого спортивного сооружения).

2. Схема расположения камер над воротами, за воротами и в воротах (вид сверху):

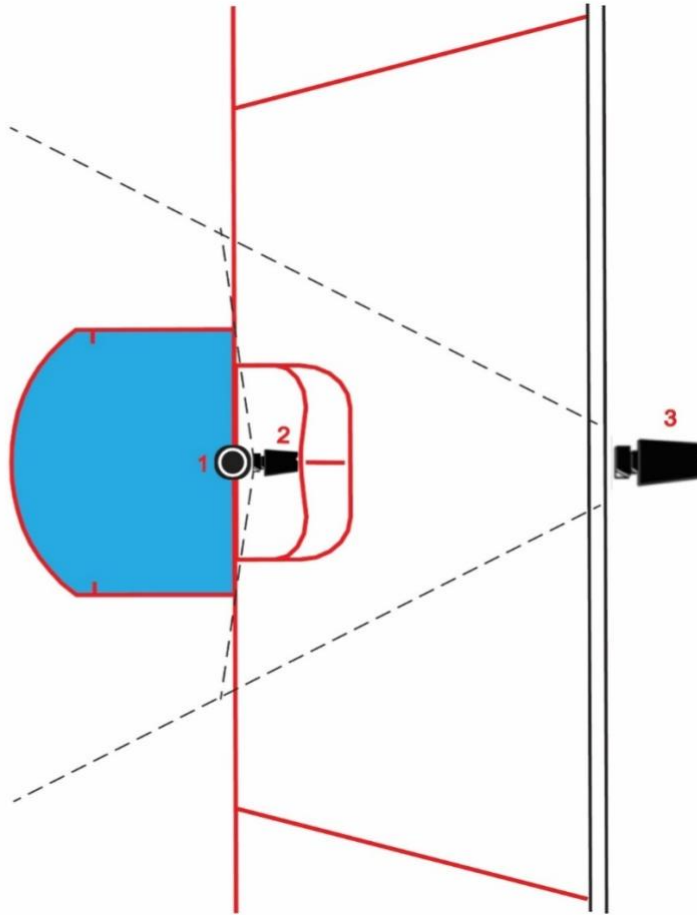

3. Схема расположения камер над воротами, за воротами и в воротах (вид сбоку):

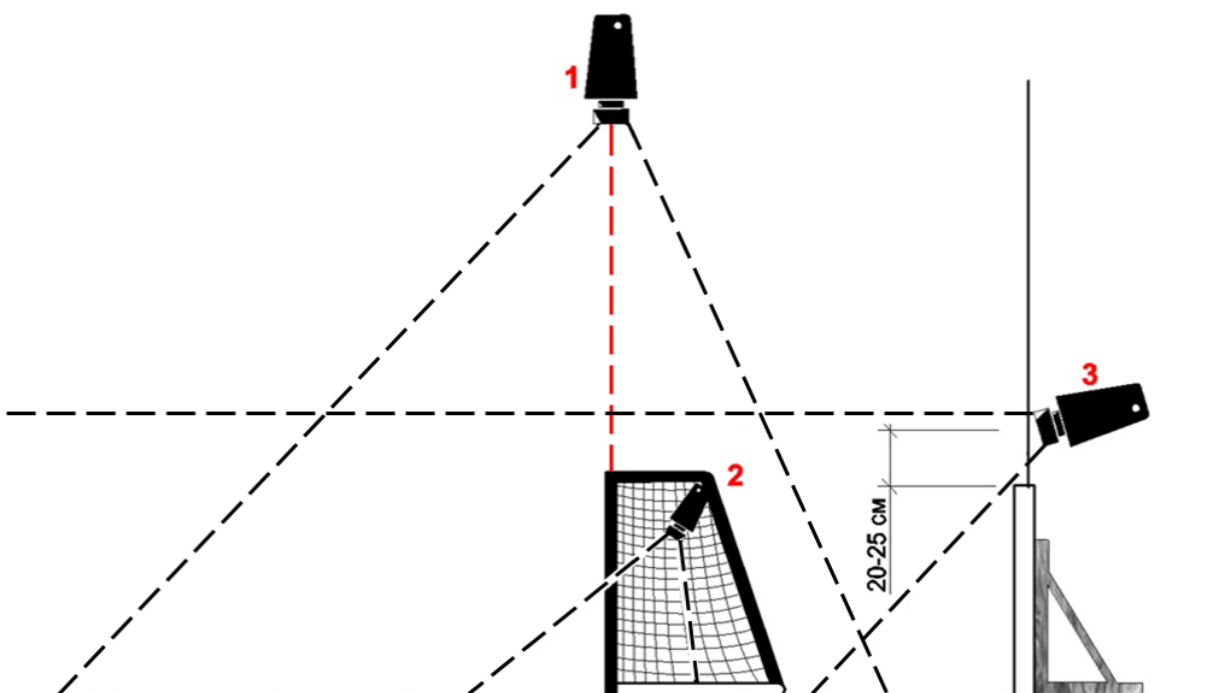

4. Изображение с камеры №1 (над воротами):

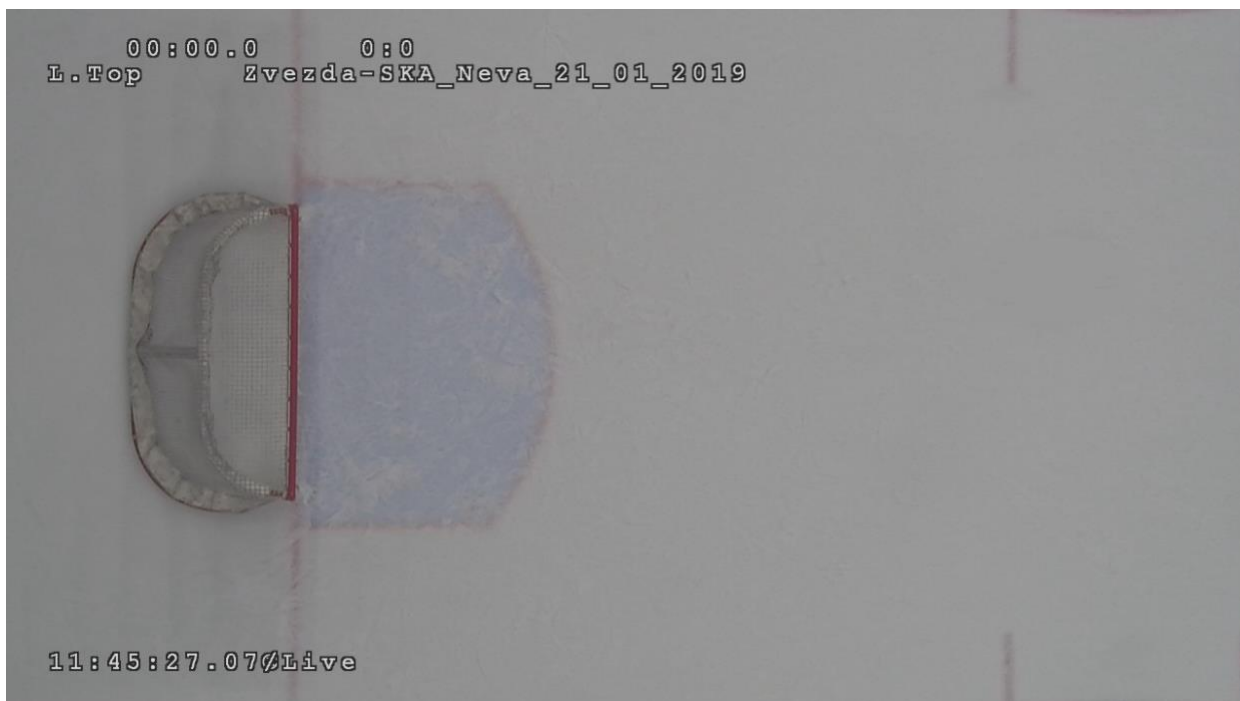

5. Изображение с камеры №2 (в воротах):

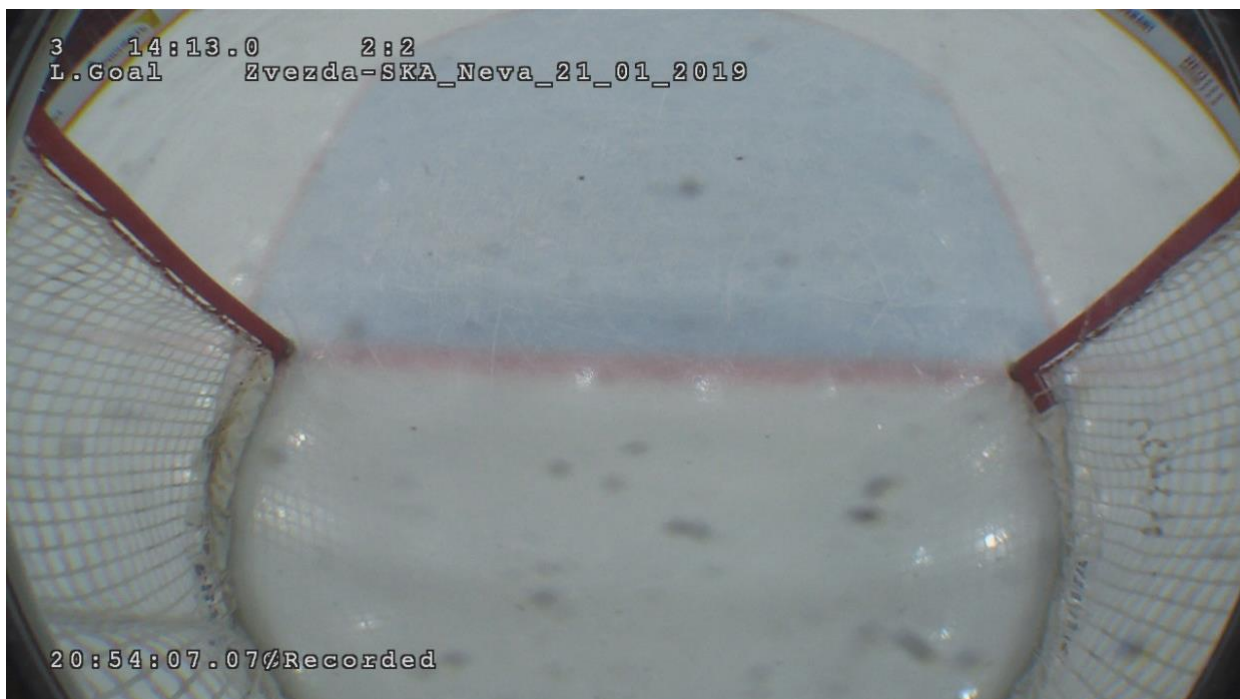

6. Изображение с камеры №3 (за воротами):



7. Изображение с камеры №4 (панорамная):



ПРАВИЛА
поведения в спортооружении во время проведения хоккейных Матчей
«Высшей хоккейной лиги – Кубка Шелкового пути»
(Всероссийского соревнования по хоккею среди мужских команд)

Настоящие Правила определяют нормы поведения зрителей в спортооружении при посещении хоккейных Матчей, проводимых на территории Российской Федерации и территории иностранных государств, где проводится «домашний» Матч зарубежного Клуба.

1. Общие положения

- 1.1. Зрителями признаются граждане, прибывшие в спортооружение при наличии входного билета, абонеента, приглашения, других документов установленного образца и не связанные с организацией и обеспечением проведения Матча.
- 1.2. Организатор Матча в целях обеспечения безопасности отдельных категорий зрителей может вводить особые условия посещения Матча для этих категорий с обязательным уведомлением о принятом решении администрации Спортооружения, правоохранительных органов, зрителей до начала реализации входных билетов.
- 1.3. Вход в Спортооружение подразумевает принятие зрителями данных Правил, действующих в течение всего времени их нахождения в спортооружении.
- 1.4. Контроль за соблюдением правил возлагается на организатора Матча, сотрудников правоохранительных органов, пожарного надзора, а также служб спортооружения, привлекаемых для обеспечения контрольно-пропускного режима, рассадки зрителей и охраны общественного порядка (службы безопасности, частные охранные предприятия, контролеры, администраторы, волонтеры и др.).
- 1.5. Зрители, не соблюдающие Правила, не допускаются в Спортооружение или выдворяются за его пределы без возмещения стоимости входного билета, а в случаях совершения ими противоправных действий привлекаются к административной или уголовной ответственности.
- 1.6. Организатор Матча вправе проводить фотосъемку, видеосъемку зрителей с целью предупреждения противоправных действий.
- 1.7. Нарушение настоящих Правил зрителем является для организатора Матча и администрации Спортооружения основанием для рассмотрения вопроса об отказе в доступе нарушителю в Спортооружение во время проведения других хоккейных Матчей.

2. Зрители имеют право:

- 2.1. При наличии входных билетов, абонеентов, приглашений, других документов установленного образца входить в спортооружение до и во время Матча. Время начала прохода в спортооружение определяется совместным решением организатора Матча, администрации спортооружения и правоохранительных органов. Количество проходов зрителя в спортооружение во время одного Матча при наличии входного билета, абонеента или других видов документов определяется администрацией спортооружения.
- 2.2. Пользоваться всеми услугами, предоставляемыми организаторами Матча и администрацией спортооружения.
- 2.3. Приносить на трибуны спортооружения и использовать:
 - табачные изделия и зажигалки при условии их использования только в специально отведенных для курения зонах;
 - атрибутику, официально реализуемую Клубами в спортооружениях.
- 2.4. Представителям объединений болельщиков в целях поддержки команды, при назначении ответственных из числа болельщиков за каждую единицу нижеуказанных средств поддержки, разрешен пронос и использование:

- барабанов с одной мембраной, с открытым дном, диаметром до 60 см и высотой до 40 см, со штатными палочками;
 - баннеров различных конфигураций при условии, что они будут размещены на трибунах таким образом, что не будут мешать просмотру Матча другими зрителями. Их размещение в спортооружении определяется лицом Клуба-организатора Матча, ответственным за безопасность, по согласованию с администрацией спортооружения, руководителем штаба правоохранительных органов на Матче и представителем МЧС. Баннеры должны быть изготовлены из невоспламеняющихся материалов (быть пропитаны специальными составами), снабжены соответствующими сертификатами противопожарной безопасности. Содержание баннеров должно быть направлено только на поддержку своего Клуба, не содержать оскорбительных, нецензурных, провокационных текстов, слов, символов, изображений;
 - флагов на пластиковом пустотелом древке. Длина древка не может превышать 1,5 м. Флаги должны быть изготовлены из невоспламеняющихся материалов (быть пропитаны специальными составами), иметь соответствующие сертификаты противопожарной безопасности. Использование таких флагов разрешено на «гостевом» и «фанатском» секторах. Содержание изображений на флагах должно быть направлено только на поддержку своего Клуба, не содержать оскорбительных, нецензурных, провокационных текстов, слов, символов, изображений;
 - иных средств поддержки команды. Использование иных средств поддержки может быть разрешено совместным решением организатора, администрации спортооружения и руководства штаба правоохранительных органов. Средства поддержки, содержащие слова и выражения на государственных языках республик Российской Федерации, государственных языках стран, Клубы которых принимают участие в Соревновании, должны иметь заверенный Клубом перевод. Средства поддержки, содержащие слова и выражения на иностранном языке, должны иметь нотариально заверенный перевод. Средства поддержки, содержащие аббревиатуры и сочетания цифр, должны иметь письменное разъяснение значения аббревиатур и сочетаний цифр, заверенное Клубом. Владельцы вышеуказанной атрибутики за 1,5 часа до начала Матча обязаны предъявлять ее на предмет соответствия требованиям представителям организатора Матча, администрации спортооружения и штаба правоохранительных органов, МЧС. В случае нарушения болельщиками настоящих Правил может быть принято решение о запрете использования на хоккейных Матчах вышеперечисленных средств поддержки.
- 2.5. Проводить без аккредитации любительскую фото-, видеосъемку (если их использование не запрещено организатором Матча, о чем должна быть сделана соответствующая запись на входном билете, абонементе или приглашении).

3. Зрители обязаны:

- 3.1. Предъявлять сотрудникам, осуществляющим контрольно-пропускной режим, входные билеты, абонементы, приглашения, другие документы, дающие право прохода в спортооружение, а также пропуска на въезд автотранспорта на его территорию.
- 3.2. В целях обеспечения безопасности и воспрепятствованию проноса запрещенных предметов при входе в спортооружение, а в некоторых случаях при входе на прилегающую огороженную территорию, проходить спецконтроль (досмотр).
- 3.3. Занимать места на трибунах согласно входным билетам, абонементом и приглашениям.

- 3.4. Выполнять законные распоряжения организатора Матча, администрации спортооружения, сотрудников правоохранительных органов и пожарного надзора, соблюдать общественный порядок и общепринятые нормы поведения.
- 3.5. Незамедлительно сообщать администрации спортооружения и сотрудникам правоохранительных органов о случаях обнаружения подозрительных предметов, случаях задымления или пожара, совершающихся правонарушениях, других угрозах безопасности.
- 3.6. Бережно относиться к имуществу спортооружения, соблюдать чистоту.
- 3.7. В случае причинения вреда личности или имуществу гражданина, а также вреда, причиненного имуществу юридического лица, в том числе организатора «домашнего» Матча, возместить данный вред в полном объеме, в порядке, предусмотренном законом, не исключая удовлетворения им (зрителем) обратного требования (регресса) от лица, первоначально возместившего причиненный вред.
- 4. Зрителям запрещается:**
- 4.1. Находиться в спортооружении в состоянии алкогольного, наркотического или токсического опьянения.
- 4.2. Проносить в спортооружение, использовать, приводить в действие:
- спиртные напитки;
 - любого вида оружие и боеприпасы;
 - колющие или режущие предметы;
 - дымовые шашки;
 - файеры;
 - сигнальные ракеты;
 - петарды;
 - пиротехнику;
 - иные вещества, предметы, изделия, в том числе самодельного изготовления, использование которых может привести к задымлению, воспламенению и иным негативным последствиям;
 - огнеопасные, взрывчатые, ядовитые, отравляющие и едко пахнущие вещества;
 - легковоспламеняющиеся, пожароопасные материалы и предметы;
 - красящие вещества;
 - наркотические средства;
 - радиоактивные материалы;
 - газовые баллончики нервно-паралитического и слезоточивого воздействия;
 - лазерные устройства;
 - другие предметы, которые могут быть использованы в качестве оружия;
 - жестяные банки, стеклянную, пластиковую посуду, бутылки и емкости;
 - крупногабаритные вещи, мешающие другим зрителям, а также нормальному проведению мероприятия;
 - средства звукоусиления;
 - радиостанции.
 - дудки, свистки любого размера (изготовленные из любых материалов), трещотки (изготовленные из любых материалов);
 - пропагандистские материалы экстремистского характера или содержащие нацистскую атрибутику или символику, атрибутику или символику экстремистских организаций.
- 4.3. Курить в местах, где это запрещено администрацией спортооружения (в т.ч. электронные сигареты).
- 4.4. Разжигать огонь.
- 4.5. Бросать предметы на трибуны, ледовое поле и пространство вокруг него, а также целенаправленно в зрителей, Хоккеистов, Тренеров, Судей, представителей

- Клубов, спортсооружения, сотрудников правоохранительных органов, официальных лиц организатора соревнований.
- 4.6. Носить и выставлять напоказ знаки, атрибутику и иную символику фашистского и расистского характера.
 - 4.7. Использовать слова и выражения, а также жестикуляцию фашистского и расистского характера.
 - 4.8. Использовать нецензурные и оскорбительные слова и выражения, а также жестикуляцию.
 - 4.9. Использовать атрибутику, баннеры, скандирование, выкрики, жестикуляцию, разжигающие социальную, расовую, религиозную, национальную и межгосударственную ненависть, а также вызывающее чувства социального, расового, религиозного, национального и межгосударственного превосходства.
 - 4.10. Использовать элементы одежды, иные предметы и методы с целью скрытия лица.
 - 4.11. Нарушать общественную мораль и нормы поведения путем обнажения частей тела во время пребывания в спортсооружении.
 - 4.12. Вести себя провокационно, угрожающе в отношении зрителей и участников Матча, создавать угрозу жизни и безопасности себе, другим лицам или подвергать опасности кого бы то ни было, каким бы ни было образом.
 - 4.13. Выходить за ограждения к ледовому полю и на него, появляться в раздевалках команд, Судей, пресс-центрах и других служебных помещениях.
 - 4.14. Находиться во время проведения Матча в проходах, на лестницах, создавать помехи передвижению участников и зрителей, вставать на кресла, прыгать, устраивать имитацию противоправных действий, находясь на трибунах, забираться на ограждения, парапеты, осветительные устройства, мачты, несущие конструкции, наносить вред имуществу спортсооружения и зрителей.
 - 4.15. Приходить в Спортсооружение с животными.
 - 4.16. Проводить любые политические акции.
 - 4.17. Осуществлять торговлю, распространять любым способом продукцию рекламного, сувенирного, политического, религиозного и расистского характера (включая плакаты, листовки, буклеты).
 - 4.18. Осуществлять спекулятивную торговлю с рук входными билетами на Матч.

ПОЛОЖЕНИЕ
о Комиссии по статистике и экспертной оценке
официальных протоколов Матчей

Статья 1. Основные положения

1. Комиссия по статистике и экспертной оценке Официальных протоколов Матчей (далее – Комиссия) является структурным подразделением Лиги.
2. В состав Комиссии входят наиболее квалифицированные специалисты по проведению и обслуживанию хоккейных соревнований, спортивной статистике. Состав Комиссии утверждается Лигой перед началом сезона.
3. В своей деятельности Комиссия руководствуется Правилами игры в хоккей, Регламентом «ВХЛ-Кубка Шелкового пути», настоящим Положением.
4. Предметом проверки являются нахождение Хоккеистов обеих команд на льду в момент взятия ворот и правильность фиксации авторов голов и голевых передач, а также время фиксации того или иного эпизода Матча.

Статья 2. Цели и задачи

1. Целью деятельности Комиссии является улучшение информационного обеспечения Соревнования и осуществление контроля над заполнением судейскими бригадами Официальных протоколов Матчей «ВХЛ-Кубка Шелкового пути».
2. Основными задачами Комиссии являются проверка правильности заполнения протоколов Матчей и их корректировка в соответствии с игровой ситуацией.

Статья 3. Права и обязанности

1. Комиссия имеет право на основании просмотра видеозаписей Матчей соревнований, проводимых Лигой, исправлять очевидные ошибки и отдельные неточности, допущенные при заполнении протокола.
2. Комиссия представляет Управлению проведения соревнований Лиги заключение о допущенных ошибках при заполнении Официальных протоколов Матчей, поступающих в Управление проведения соревнований Лиги после просмотра видеозаписей Матчей.
3. Управление проведения соревнований Лиги при наличии ошибок вносит необходимые поправки, о чем делаются соответствующие записи в Официальном протоколе Матча.
4. Комиссия осуществляет свою деятельность постоянно. Результаты деятельности Комиссии регулярно доводятся до Клубов, информация о внесенных поправках публикуется на официальном сайте Лиги.
5. В случае возникновения сомнительных моментов (расхождение во мнении членов Комиссии, действия с шайбой закрыты бортом и т.п.) решение принимается в пользу Хоккеистов, внесенных в протокол Главным судьей.
6. Крайний срок подачи запроса на изменение статистики – не позднее 72 часов с момента окончания последней игры финальной серии. Обращения, поданные по истечении данного срока, рассматриваться не будут.

Статья 4. Ситуации, связанные с передачами, присуждаемые Хоккеисту.

Ситуация 1.

Хоккеист А1 передает шайбу Хоккеисту А2, который в свою очередь передает шайбу Хоккеисту А3, который производит взятие ворот.

Решение: Передачи присуждаются Хоккеистам А1 и А2.

Ситуация 2.

Хоккеист А1 производит бросок шайбы, и она проходит мимо ворот. Хоккеист А2 подбирает шайбу и передает Хоккеисту А3, который производит взятие ворот.

Решение: Передачи присуждаются Хоккеистам А1 и А2, так как ни один Хоккеист команды «Б» не осуществлял контроль над шайбой.

Ситуация 3.

Хоккеист А1 передает шайбу Хоккеисту А2, но шайба отскакивает от тела, клюшки или конька Хоккеиста команды «Б», после чего его подбирает Хоккеист А2, который передает её Хоккеисту А3. Хоккеист А3 производит взятие ворот.

Решение: Передачи присуждаются игрокам А1 и А2, так как ни один Хоккеист команды «Б» не осуществлял контроль над шайбой.

Ситуация 4.

Хоккеист А1 бросает шайбу во вратаря, который отражает бросок. Шайба отскакивает обратно в поле, после чего Хоккеист А2 забрасывает её в ворота.

Решение: Передача присуждается Хоккеисту А1.

Ситуация 5.

Хоккеист А1 передает шайбу Хоккеисту А2, который пытается передать её Хоккеисту А3, но Хоккеист Б1 прерывает передачу и овладевает шайбой. Хоккеист А3 атакует Хоккеиста Б1 и забрасывает шайбу в ворота.

Решение: Передачи никому не присуждаются, так как Хоккеист команды «Б» владел и контролировал шайбу перед взятием ворот.

Ситуация 6.

Хоккеист А1 передает шайбу Хоккеисту А2, который в свою очередь передает её Хоккеисту А3, тот бросает её по воротам. Бросок отражает вратарь, и шайба отскакивает обратно в поле, после чего Хоккеист А3 производит взятие ворот.

Решение: Передачи присуждаются Хоккеистам А1 и А2.

Ситуация 7.

Хоккеист А1 передает шайбу Хоккеисту А2, который в свою очередь передает её Хоккеисту А3. Хоккеист А3 возвращает шайбу Хоккеисту А2, который производит взятие ворот.

Решение: Передача присуждается только Хоккеисту А3.

Ситуация 8.

Хоккеист Б1 бросает шайбу по воротам команды «А». Шайбу отбивает (отскакивает от) вратарь А0 и она попадает к Хоккеисту А1. Хоккеист А1 передает шайбу Хоккеисту А2, который производит взятие ворот.

Решение: Передача присуждается только Хоккеисту А1.

Статья 5. Ситуации, связанные с нахождением Хоккеистов на площадке.

Ситуация 1.

Во время взятия ворот командой, происходит смена Хоккеиста А на Хоккеиста Б и оба Хоккеиста находятся на льду.

Решение: Плюс или минус присуждается Хоккеисту Б вышедшему на площадку.

Ситуация 2.

Во время празднования взятия ворот на льду находятся более пяти Хоккеистов, и нет возможности определить, кто из Хоккеистов конкретно находился на поле при взятии ворот.

Решение: В данном случае в протокол изменения не вносятся.

**ПОЛОЖЕНИЕ
об аккредитации представителей средств массовой информации**

1. К аккредитации на официальных мероприятиях Лиги допускаются представители СМИ:
 - 1.1. Соблюдающие Закон РФ «О средствах массовой информации».
 - 1.2. Имеющие квалификацию работника СМИ, подтвержденную действующим Удостоверением соответствующего СМИ.
 - 1.3. Подавшие заявку на аккредитацию и предоставившие информацию о себе в установленные сроки и в полном объеме.
2. Аккредитация Лиги является основанием для доступа аккредитованного представителя СМИ на спортивное сооружение, на которое распространяется действие аккредитации, а также для работы представителя СМИ в зонах спортивного сооружения, указанных в аккредитационной карте.
3. Аккредитованный представитель СМИ в соответствии с ограничениями своей аккредитации имеет право:
 - 3.1. Посещать Матчи, процесс подготовки и организации Матчей и другие официальные мероприятия Лиги, связанные с проведением Соревнования текущего сезона;
 - 3.2. Пользоваться для выполнения своих профессиональных обязанностей местами на трибунах спортивных сооружений для СМИ, пресс-центром и микст-зоной;
 - 3.3. Запрашивать у хоккейных Клубов и Лиги информацию, необходимую для выполнения своих профессиональных обязанностей в рамках законодательства о средствах массовой информации;
 - 3.4. Общаться в смешанной зоне (микст-зоне) с Хоккеистами и Тренерами команд, принимавшими участие в игре, после окончания каждого Матча, располагаясь в зоне обозначенной для данного типа СМИ участка;
 - 3.5. Участвовать в послематчевой пресс-конференции с обязательным участием Главных тренеров команд, участвовавших в Матче. Посещать раздевалку команды через 7 минут после окончания Матча на срок до 10 минут для послематчевых интервью с Хоккеистами (не более 10 представителей СМИ, имеющих доступ в указанную зону спортивного сооружения, выбранных по решению пресс-секретаря Клуба);
 - 3.6. Иметь при себе на спортивных сооружениях звукозаписывающую, видеозаписывающую и фототехнику в соответствии с ограничениями, установленными конкретными аккредитациями. В случае наличия у аккредитованного представителя СМИ на спортивном сооружении Соревнования техники с нарушениями ограничений, установленных конкретными аккредитациями, подобное невыполнение условий аккредитации пресекается соответствующими службами спортивных сооружений, а соответствующая техника подлежит сдаче в камеру хранения с обязательным возвратом;
 - 3.7. Осуществлять видеосъемку и голосовую запись Хоккеистов, Тренеров и иных должностных лиц Клубов внутри спортивных сооружений исключительно в соответствии с ограничениями, установленными конкретными аккредитациями,

непосредственно на хоккейной площадке, в смешанной зоне (микст-зоне) и на пресс-конференциях, во время подготовки и проведения хоккейного Матча. Видеосъемка или голосовая запись Хоккеистов, Тренеров и иных должностных лиц хоккейных Клубов, произведенная вне указанных зон спортивного сооружения, или с нарушениями ограничений, установленных конкретными аккредитациями, является основанием для лишения соответствующего представителя СМИ аккредитации;

3.8. Осуществлять видеосъемку Хоккеистов, Тренеров и иных должностных лиц Клубов в смешанной зоне (микст-зоне) и на пресс-конференциях внутри спортивных сооружений исключительно на фоне фонового плаката Лиги. Нарушение правил видеосъемки является основанием для лишения соответствующего представителя СМИ аккредитации.

4. Для освещения представителем СМИ официальных мероприятий Лиги, проводимых в спортивных сооружениях, на которых данный представитель не имеет постоянной аккредитации, последний должен не менее чем за три дня оповестить о желании получить разовую аккредитацию пресс-службу Лиги и пресс-службу Клуба, на арене которого проводится мероприятие.

5. В случае пожелания аккредитованного представителя СМИ получить гарантированное место на трибуне Спортивного сооружения на конкретный Матч из числа мест, предназначенных для размещения представителей СМИ, или рабочее место за специально оборудованным столом, представитель СМИ должен заблаговременно, не позднее, чем за три дня до начала Матча, направить соответствующую просьбу руководству Клуба, команда которого будет проводить «домашний» Матч.

6. Пресс-центр, трибуна для прессы, смешанная зона, зал для проведения пресс-конференций являются местами для работы аккредитованных представителей средств массовой информации, сотрудников Клубов и Лиги, имеющих отношение к взаимодействию с прессой. В этих местах должны соблюдаться этические нормы и следующие правила поведения:

6.1. Не допускается ношение любой атрибутики хоккейных Клубов аккредитованными журналистами. Наличие атрибутики является основанием для отказа в допуске журналиста в ложу прессы, пресс-центр, смешанную зону или зал для пресс-конференций;

6.2. Не допускается проявление эмоций болельщиков журналистами и иными лицами, находящимися в силу их служебного положения в ложе прессы, смешанной зоне, пресс-центре и зале для пресс-конференций, по отношению к какой-либо из участвующих в Матче команд, выходящее за рамки профессиональной журналистской этики.

Нарушение приведенных правил может являться основанием для лишения журналиста аккредитации.

7. Аккредитованный журналист обязан:

7.1. При осуществлении профессиональной деятельности уважать права, законные интересы, честь и достоинство сотрудников Лиги и/или уполномоченного агента;

- 7.2. Проверять достоверность сообщаемой им информации;
- 7.3. Удовлетворять просьбы лиц, предоставивших информацию, об указании ее источника, а также об авторизации цитируемого высказывания, если оно оглашается впервые;
- 7.4. При получении информации от граждан и должностных лиц ставить их в известность о проведении аудио- и видеозаписи, кино- и фотосъемки;
- 7.5. Предъявлять при осуществлении профессиональной деятельности по первому требованию редакционное удостоверение или иной документ, удостоверяющий личность и полномочия журналиста;
- 7.6. Не распространять несоответствующие действительности сведения, порочащие честь, достоинство и деловую репутацию сотрудников Лиги, уполномоченного агента и хоккейных Клубов, а также не соответствующие действительности сведения, подрывающие деловую репутацию Лиги, уполномоченного агента и хоккейных Клубов;
- 7.7. Не использовать свои профессиональные возможности в целях сокрытия информации или фальсификации общественно-значимых сведений, распространения слухов под видом достоверных сообщений, сбора информации в пользу постороннего лица или организации, не являющейся СМИ.
- 7.8. Журналист несет также иные обязанности, установленные законодательством Российской Федерации о СМИ.
8. Аккредитация представителей СМИ, предоставляющая возможность выполнять профессиональные обязанности на спортооружениях, на которых осуществляется проведение Матчей Соревнования соответствующего сезона, производится пресс-службой Лиги до начала Соревнования и в течение срока его проведения на основании обращений редакций СМИ в Лигу.
9. Аккредитация носит индивидуальный характер (за исключением технических аккредитаций). Аккредитационная карта персонифицирована для осуществления контроля при входе в спортооружение. Передача аккредитационной карты другому представителю СМИ для посещения официальных мероприятий Лиги не допускается. В случае нарушения данного правила аккредитационная карта изымается, а представитель СМИ лишается аккредитации.
10. Аккредитация представителя СМИ оформляется выдачей представителю СМИ аккредитационной карты, содержащей:
 - 10.1. фотографию и персональные данные аккредитованного лица;
 - 10.2. наименование СМИ;
 - 10.3. вид коммуникации СМИ с потребителями, распространяемой СМИ информации;
 - 10.4. должность аккредитованного лица;
 - 10.5. срок действия аккредитации.
11. Аккредитация СМИ осуществляется пресс-службой Лиги и пресс-службами хоккейных Клубов, выступающих в Соревновании.
12. Для оформления аккредитации СМИ необходимо в срок не позднее 15 августа текущего года отправить:

- 12.1. В адрес Клуба, на домашние Матчи которого оформляется аккредитация, письмо с просьбой о ходатайстве перед Лигой и заполненные на каждого сотрудника, рекомендованного к аккредитации, аккредитационные формы Лиги;
- 12.2. В адрес Лиги официальное письмо за подписью Руководителя организации, в котором должно содержаться обоснование необходимости аккредитации указанных в письме лиц, а также обязательства СМИ о соблюдении аккредитованными представителями СМИ журналистской этики и правил Лиги или уполномоченного им агента по использованию на спортооружениях звукозаписывающей, видеозаписывающей и фототехники.
13. На основании полученных от СМИ писем, руководствуясь собственными интересами в профессиональном освещении спортивных событий, пресс-служба Клуба составляет официальное письмо, в котором указывает рекомендованных Клубом к аккредитации представителей СМИ, и направляет его в пресс-службу Лиги в срок не позднее 20 августа текущего года.
14. Согласно полученным от СМИ данным пресс-службой Лиги оформляются макеты аккредитационных карт и в электронном виде направляются в хоккейный Клуб, от которого поступило ходатайство об оформлении аккредитационных карт.
15. Пресс-служба Хоккейного Клуба оформляет аккредитационную карту следующим образом: распечатывает, снабжает ее установленными Лигой средствами защиты, ламинирует, обеспечивает лентой/клипсой для удобства ношения, затем передает аккредитованному представителю СМИ под роспись в журнале учета выданных аккредитационных карт. При получении аккредитационной карты представитель СМИ должен поставить свою подпись под обязательством соблюдать при работе на спортооружениях Соревнования журналистской этики и правил Лиги по использованию на спортооружениях звукозаписывающей, видеозаписывающей и фототехники. Аккредитационные карты, не снабженные установленными Лигой средствами защиты, недействительны.
16. В отношении журналистов, не получивших постоянные аккредитации Лиги и на текущий сезон, допускается оформление в Клубах разовых пропусков на Матчи. В таких случаях журналист, желающий посетить Матч команды, должен обратиться с официальным запросом в пресс-службу соответствующего Клуба, которая в свою очередь обязана проинформировать об этом пресс-службу Лиги. При отсутствии возражений против аккредитации обратившегося представителя СМИ со стороны пресс-службы Лиги, Клуб выдает ему разовую аккредитацию.
17. В случае утраты журналистом аккредитации Лиги на текущий сезон он должен незамедлительно проинформировать об этом выдавшую аккредитацию организацию. Новая аккредитация выдается после официального запроса данной организации в Лигу, в соответствии с установленной процедурой. При повторной утрате аккредитации Лига может принять решение об отказе в изготовлении нового пропуска на Матчи Соревнования.

18. Пресс-служба Лиги проводит дополнительную аккредитацию на официальные мероприятия Лиги: пресс-конференции Лиги, церемонии награждения участников Соревнования и др.
19. Аккредитация на официальные мероприятия Лиги и осуществляется согласно направленным официальным заявкам пресс-службой Лиги. Объявление о начале процедуры аккредитации на официальные мероприятия осуществляются путем опубликования на интернет-сайте Соревнования соответствующего объявления, а также рассылкой информационных писем в редакции по электронной почте.
20. Порядок работы СМИ на официальных мероприятиях Лиги публикуется на интернет-сайте Соревнования не позднее, чем за сутки до его начала.
21. Аккредитация журналиста СМИ прекращается в случае:
 - 21.1. прекращения или приостановления деятельности СМИ в порядке, предусмотренном законодательством Российской Федерации;
 - 21.2. прекращения трудовых или иных договорных отношений аккредитованного журналиста с редакцией СМИ;
 - 21.3. отзыва аккредитованного журналиста редакцией СМИ;
 - 21.4. истечения срока аккредитации.
22. В случае прекращения трудовых или иных договорных отношений аккредитованного журналиста с редакцией СМИ либо отзыва его по решению редакции СМИ, редакция СМИ обязана сообщить об этом в орган в сфере информационной политики в семидневный срок и вернуть аккредитационное удостоверение, после чего аккредитация данного лица прекращается. Редакция СМИ имеет право подать заявку на аккредитацию другого журналиста.
23. Журналист СМИ может быть лишен аккредитации с изъятием аккредитационного удостоверения в случае, если им или редакцией СМИ были нарушены правила Регламента, а также правила порядка работы СМИ на официальных мероприятиях Лиги, распространены не соответствующие действительности сведения, подрывающие деловую репутацию Лиги, а также порочащие честь, достоинство и деловую репутацию сотрудников Лиги или хоккейных Клубов. Восстановление аккредитации журналистам, ее лишенным, не допускается.
24. Решение о лишении журналиста аккредитации принимается пресс-службой Лиги и оформляется в форме приказа.
25. Журналист, лишенный аккредитации, обязан сдать аккредитационное удостоверение в пресс-службу Лиги или выдавшего его хоккейного Клуба в течение трех дней с момента получения решения о лишении аккредитации.

**ПОЛОЖЕНИЕ
о Комиссарах Матчей**

Статья 1. Общая часть

1. Комиссар Матча осуществляет контроль соблюдения всех положений и требований Регламента «ВХЛ-Кубка Шелкового пути» при непосредственной организации и проведении Матчей «ВХЛ-Кубка Шелкового пути».

2. Задачами Комиссара Матча являются:

а) Получение подробной информации о соблюдении до, во время проведения и после окончания Матча «ВХЛ-Кубка Шелкового пути» Хоккеистами, Тренерами, Судьями, Инспекторами, дирекцией спортсооружения и должностными лицами Хоккейного Клуба всех положений и требований Регламента, Правил игры в хоккей, а также о соблюдении всеми участниками хоккейного Матча, включая зрителей, морально-этических норм и правил;

б) Установление, выявление и предупреждение возможных отступлений от вышеуказанных требований;

в) Передача полученной информации (по телефону и при помощи «Рапорта Комиссара Матча») в Управление проведения соревнований.

3. В состав Комиссаров Матчей включаются ответственные сотрудники Лиги, а также наиболее опытные специалисты в области хоккея, обладающие личными качествами, необходимыми для проведения данного рода деятельности. Состав Комиссаров утверждается Управляющим директором Лиги.

4. Комиссар Матча в период выполнения им своих обязанностей является полномочным представителем Лиги и подчиняется только распоряжениям Управляющего директора Лиги.

5. Просьбы Хоккейных Клубов или организаций о замене Комиссаров, назначенных на Матчи, не принимаются и не рассматриваются.

6. Назначение Комиссаров на Матчи «ВХЛ-Кубка Шелкового пути» осуществляется Управляющим директором Лиги по представлению Управления проведения соревнований лиги.

7. Лига несет все расходы, связанные с осуществлением Комиссаром Матча своих обязанностей.

8. Руководство и должностные лица Хоккейного Клуба-«хозяина» обязаны:

а) Выделить для Комиссара Матча специальное место, удобное для наблюдения за Матчем, и обеспечить свободный проход по всей территории спортивного сооружения;

б) Объявить через систему оповещения зрителей (вместе с составами команд, судейской бригады и Инспектором Матча) фамилию и имя Комиссара Матча.

Статья 2. Обязанности Комиссара Матча

1. Строго руководствоваться Регламентом «ВХЛ-Кубка Шелкового пути», Правилами игры в хоккей, локальными нормативными актами Лиги.

2. Обеспечивать качественное выполнение своих профессиональных обязанностей, связанных с контролем организации и проведения хоккейных Матчей. Своевременно и оперативно принимать необходимые решения для выполнения своих обязанностей.

3. По прибытии к месту проведения Матча представиться Руководителям Хоккейного Клуба-«хозяина» и при необходимости согласовать необходимые действия, связанные с организацией и проведением Матча.

4. Непосредственно после окончания Матча передать в Управление проведения соревнований по телефону краткую информацию по прошедшему Матчу по следующей схеме:

- готовность спортсооружения к проведению Матча;
- готовность всех служб Клуба и спортсооружения к проведению Матча;
- обеспечение безопасности делегации команды-«гостя», судейской бригады, Инспектора Матча и других официальных лиц;
- обеспечение безопасности болельщиков команды-«гостя»;
- обеспечение общественного порядка на трибунах;
- обеспечение надлежащего контроля пропуска болельщиков на территорию спортсооружения и на трибуны;
- инциденты до, во время и после окончания Матча на трибунах, в фойе и других территориях спортсооружения;
- нарушения, недостатки и замечания, а также меры, которые были приняты для их устранения;
- рекомендации, данные организаторам.

5. Не позднее 24 часов после окончания Матча представить в Управление проведения соревнований ВХЛ «Рапорт Комиссара Матча».

6. Перед началом хоккейного Матча Комиссар обязан убедиться в надежной охране и безопасности всех лиц, прибывших в составе хоккейной команды-«гостя», Судей и Инспектора, обслуживающих Матч, и в случае необходимости скоординировать действия по обеспечению их безопасности с руководством правоохранительных органов, а также убедиться в наличии на спортсооружении документов о готовности спортивного сооружения к проведению Матча в соответствии с Регламентом «ВХЛ-Кубка Шелкового пути».

7. При заполнении рапорта Комиссар обязан отразить в нем:

- замеченные или предполагаемые отклонения от общепринятых норм спортивной этики и морали, выявленные при проведении Матча;
- вызывающее, противоправное, грубое или недисциплинированное поведение Руководителей, должностных лиц Хоккейного Клуба, Хоккеистов и Тренеров, которое не было замечено или по каким-либо причинам оставлено без внимания судейской бригадой и Инспектором;
- условия приема и размещения команды-«гостя», Судей и Инспектора;
- уровень готовности Спортсооружения и его служебных помещений, ледовой площадки, судейской комнаты, медпункта, радиоузла, освещенности, раздевалок команд, туалетных и душевых комнат, телефонной связи, наличие автомобилей «Скорой помощи» и пожарной машины;
- качество обслуживания зрителей, обеспечение общественного порядка на стадионе до, во время и после окончания Матча.

Статья 3. Права Комиссара Матча

1. Требовать от Руководителей Хоккейного Клуба и спортсооружения, на котором проводятся соревнования, а также других лиц, ответственных за организацию и проведение Матча, незамедлительного устранения выявленных им недостатков, связанных с

проведением Матча, и обеспечение необходимых условий в соответствии с Регламентом «ВХЛ-Кубка Шелкового пути» и другими локальными нормативными актами Лиги.

2. Давать в случае необходимости указания администрации спортсооружения, должностным лицам Хоккейных Клубов, Судьям и Инспектору для принятия ими мер, обеспечивающих неукоснительное соблюдение требований Регламента «ВХЛ-Кубка Шелкового пути», Правил игры в хоккей и других локальных нормативных актов Лиги.

3. Получать у Судей и Инспектора, проводивших Матч, подробную информацию обо всех имевших место инцидентах, нарушениях правил и взысканиях, наложенных Судьей на Хоккеистов, Тренеров и других официальных лиц.

4. Задерживать начало Матча или приостанавливать Матч для устранения недостатков, препятствующих нормальному проведению Матча или угрожающих безопасности зрителей и/или участников Матча.

5. В случае невозможности оперативного устранения недостатков Комиссар имеет право отменить проведение Матча.

РАПОРТ КОМИССАРА МАТЧА

Дата _____ Время _____ Матч № _____

Место проведения: Город _____ Арена _____

Команда «А» _____ Команда «Б» _____

Комиссар матча _____

1. Готовность спортооружения к проведению матча:

2. Организация и обеспечение необходимых условий для команды-«гостей», судей, инспектора, комиссара и других официальных лиц:

3. Обеспечение безопасности участников матча и других официальных лиц:

4. Организация порядка и обеспечение безопасности зрителей на спортооружении, в т.ч. болельщиков команды-«гостей»:

5. Обеспечение до, во время и после окончания матча иных требований Спортивного и Технического Регламентов:

«_____» _____ 20 г. _____

1. Готовность Спортсооружения к проведению Матча:

1.1. наличие Протокола оперативно-технического осмотра и Акта готовности спортсооружения к проведению матча;

1.2. наличие обозначенных мест для размещения двух бригад дежурного медперсонала и стоянки двух автомашин «Скорой помощи»;

1.3. выполнение требований Регламента перед началом матча и во время его проведения, по обеспечению:

1.3.1. надлежащей подготовки хоккейной площадки, в том числе бесперебойной работы льдоуборочных комбайнов (не менее двух);

1.3.2. качественной ледовой поверхности с четко видимой официальной разметкой;

1.3.3. бесперебойного освещения ледовой поверхности;

1.3.4. бесперебойной работы информационного табло;

1.3.5. необходимого количества официальных игровых шайб;

1.3.6. наличия группы технических работников для сбора шайб и очистки льда;

1.3.7. иных требований, необходимых для нормального проведения Матчей.

1.4. наличие и обеспечение работы системы «Видеогол»;

1.5. наличие на судейском столе и обеспечение нормальной работы красного фонаря рекламной паузы и оранжевого фонаря системы «Видеогол»;

1.6. наличие отдельной видеокамеры, обеспечивающей панорамную запись Матча;

1.7. наличие и работа «Пресс-центра» и зала для пресс-конференций;

1.8. наличие смешанной зоны для общения представителей СМИ с Хоккеистами и тренерами команд;

1.9. наличие и работа медицинского пункта;

1.10. наличие пункта допинг-контроля и обеспечение необходимых условий для прохождения Хоккеистами допинг-контроля;

1.11. организация доступа и прохода на территорию Спортсооружения для владельцев удостоверений Лиги;

1.12. наличие стационарных или выдвижных тоннелей, или иных защитных конструкций, через которые осуществляется выход Игроков и Судей на лед;

1.13. обеспечение поддержания в надлежащем виде бортов и ограждений из защитного стекла;

1.14. обеспечение поддержания в надлежащем состоянии зон скамеек запасных Хоккеистов.

2. Организация и обеспечение необходимых условий для команды-«гостей», Судей, Инспектора, Комиссара и других официальных лиц:

2.1. для команды-«гостей» обеспечение выполнения требований Регламента в части предоставления автобуса, автомашины для формы, времени для тренировок, шайб и др.;

2.2. для Судей и Инспектора обеспечение выполнения требований Регламента в части организации встречи, трансфера и др.;

2.3. Обеспечение предоставления клубу-«гостю»:

2.3.1. права выкупа входных билетов для своих болельщиков в «гостевой» сектор;

2.3.2. 20 (двадцати) бесплатных входных билетов;

2.4. обеспечение предоставления мест для руководителей и сотрудников Лиги;

2.5. обеспечение предоставления оборудованного отдельного помещения для работы представителей Лиги.

3. Обеспечение безопасности участников Матча и других официальных лиц:

3.1. обеспечение выполнения требований по обеспечению безопасности команд, Судей, Инспектора, Комиссара, сотрудников Лиги и других официальных лиц на все время пребывания в населенном пункте, где проводится Матч;

3.2. обеспечение выполнения требований по обеспечению безопасности Судей во время нахождения в Спортсооружении;

3.3. обеспечение выполнения требований по обеспечению безопасности проведения послематчевых пресс-конференций и ее участников.

4. Организация порядка и обеспечение безопасности зрителей на Спортсооружении (в т.ч. болельщиков команды-«гостей»):

4.1. обеспечение выполнения требований по недопущению проноса на Спортсооружение запрещенных предметов и веществ;

4.2. обеспечение выполнения требований по обеспечению наличия необходимого количества технических средств и специалистов, обученных методам оперативного обезвреживания пиротехнических устройств, действиям в нештатных ситуациях;

4.3. обеспечение выполнения требований «Правил поведения в спортсооружении», использования атрибутики и средств поддержки;

4.4. обеспечение выполнения требований по организации «гостевого» сектора.

5. Обеспечение до, во время и после окончания Матча иных требований Регламента:

5.1. прибытие команд на матч не менее чем за 60 минут до начала Матча;

5.2. обеспечение выполнения требований к мероприятиям, проводимым перед началом Матчей;

5.3. выполнение требований к шоу-программам, музыкальным заставкам и иным средствам поддержки, используемых Клубами при проведении «домашних» Матчей;

5.4. обеспечение выполнения порядка мероприятий по обратному отсчету времени, связанного с началом Матчей;

5.5. начало Матча в точно определенное время;

5.6. выход на предматчевую разминку и на Матч Хоккеистов, заявленных для участия в Матче;

5.7. обеспечение при проведении любого «домашнего» Матча нераспространения призывов оскорбительного характера, любой непроверенной информации, а также информации о дополнительных призах и денежных вознаграждениях, стимулирующих одну из играющих команд, за один час до начала Матча, в ходе его проведения, в перерывах и до момента покидания всеми Хоккеистами хоккейной площадки;

5.8. не допускать вмешательство должностных лиц и представителей Клубов в действия судейской бригады, проводящей Матч;

5.9. не допускать со стороны должностных лиц и представителей Клубов действий, провоцирующих конфликтные ситуации на ледовом поле, агрессивное поведение болельщиков, беспорядков на Спортсооружении;

5.10. выполнение требований по работе информационного табло, в т.ч. демонстрации видеоповторов эпизодов Матча на Спортсооружении;

5.11. выполнение требований, связанных с исполнением государственных гимнов перед Матчами;

5.12. выполнение требований по форме одежды официальных лиц играющих команд;

5.13. выполнение требований по послематчевому рукопожатию Хоккеистов;

5.14. обеспечение требований по звуковому оформлению Матчей, в т.ч. работу квалифицированного диктора;

5.15. проведение послематчевой пресс-конференции.

**Рекомендации по контролю вопросов,
связанных с обеспечением безопасности матча**

При подготовке к проведению Матча:

1. целесообразно участие в организационных мероприятиях по вопросам безопасности и обеспечения порядка перед Матчем (совместные предматчевые совещания с участием представителей полиции, МЧС, клубов, администрации спортсооружения, ЧОПов или служб безопасности). При этом целесообразно инициировать срок проведения совещания – оно не должно начинаться позже, чем за 2,5 - 3 часа до начала Матча. В ходе участия – ознакомление с планом обеспечения безопасности, получение информации о количестве задействованных сил, средств, готовности Спортсооружения, организации «гостевого» сектора и пр. Участие в этих мероприятиях дает возможность быть представленным сотрудникам полиции и охраны (упростит взаимодействие в ходе работы), получить оперативную информацию о предстоящем Матче, дать рекомендации и установки структурам, обеспечивающим безопасность и правопорядок, достичь договоренность об оперативном получении информации, а также обобщенной информации после Матча о количестве инцидентов, задержанных и т.д.;

2. проверка организации безопасности проведения Матча. Контроль наличия постов охраны у раздевалок Хоккеистов, Судейской комнаты, помещения допинг-контроля (в случае проведения процедуры допинг-контроля);

3. контроль качества охраны. Обратить внимание на следующие моменты. Посты охраны должны быть выставлены заблаговременно, до прибытия команд, Судей (в раздевалках уже находится инвентарь, напитки и т.д.). Охранники должны жестко осуществлять пропускной режим в указанные помещения (зоны). Посторонних лиц (не имеющих допуска) в указанных помещениях (зонах) быть не должно. Охрана должна сопровождать судей от транспортного средства, на котором прибыли судьи до раздевалки, обеспечить режим доступа к ним и охрану на все время пребывания на Спортсооружении, сопровождать после матча до посадки в транспортное средство. Желательно, чтобы в охране судей были задействованы сотрудники милиции. Во время нахождения Судей в раздевалке сотрудники охраны не должны передавать просьбы о посещении судейской раздевалки (поблагодарить Судей, поговорить с Судьями, передать что-то и пр.), которые могут поступать от представителей Клубов или иных лиц, не перечисленных в Регламенте и письме-указании Лиги. Судьи не должны санкционировать подобные просьбы.

4. проверка размещения на Спортсооружении Правил поведения в спортсооружении;

5. проверка документации (статья 91 Регламента);

6. контроль качества досмотровых мероприятий. Обратить внимание на оборудование входов на Спортсооружение работоспособными металлодетекторами, тщательность досмотра, контроль билетов, допуск зрителей, находящихся в состоянии алкогольного опьянения.

Во время проведения Матча:

1. контроль используемой болельщиками атрибутики и средств поддержки Клуба (возможные баннеры оскорбительного содержания, пиротехника и т.д.);
2. контроль соблюдения болельщиками норм поведения (возможные нецензурные, оскорбительные скандирования, выкрики, жестикуляция);
3. контроль обстановки на трибунах (инциденты, беспорядки, поведение болельщиков, действия сотрудников, обеспечивающих порядок на трибунах);
4. контроль поведения игроков, тренеров, представителей клубов на предмет возможного провоцирования агрессивной реакции трибун;
5. контроль выполнения требований по организации «гостевого» сектора;
6. контроль обстановки в перерывах в подтрибунных помещениях (фойе, буфеты и т.д.);
7. контроль обеспечения безопасности в перерывах Судей, команд, Инспектора, других официальных лиц.

После окончания Матча:

1. контроль обеспечения безопасности послематчевой пресс-конференции (наличие поста охраны, качество обеспечения режима допуска на пресс-конференцию в соответствии с аккредитациями и иными установленными документами).
2. контроль обеспечения безопасности Судей, команды – «гостей» до момента их отъезда.
3. получение информации о результатах проведения Матча по линии охраны общественного порядка (произошедшие инциденты, количество выдворенных, задержанных, характер нарушений).

**ПОЛОЖЕНИЕ
о Комиссии по контрактным спорам**

Статья 1. Основные положения

1. Комиссия по контрактным спорам (далее – Комиссия) является коллегиальным органом ВХЛ.

2. Комиссия руководствуется в своей деятельности действующим законодательством Российской Федерации, Регламентами «ВХЛ-Кубка Шелкового пути» и Всероссийского соревнования по хоккею среди мужских команд «Первенство Высшей хоккейной лиги» и иными локальными нормативными актами Лиги.

3. Комиссия формируется для работы на постоянной основе в течение одного спортивного сезона.

Статья 2. Компетенция Комиссии

1. Комиссия принимает к рассмотрению споры, возникающие из ситуаций, связанных с Квалификационным предложением Хоккеисту, выплатой Хоккеисту премии за мастерство, иными вопросами, касающимися заключения Контракта с Хоккеистом в статусе «ОСА» в случаях:

а) несоответствия условий Квалификационного предложения/Контракта уровню профессионального мастерства Хоккеиста в статусе «Закрепленные права», «Конфликт» при его возвращении в Клуб для участия в Соревновании;

б) несоответствия условий Квалификационного предложения, сделанного хоккеисту в возрасте до 21 года включительно в размере 150% и 170% (на первый и второй сезоны соответственно) или более от суммы заработной платы Хоккеиста за последний сезон завершившегося Контракта, не позволяющего ему рассматривать и принимать контрактные предложения других клубов, уровню профессионального мастерства Хоккеиста;

в) несогласия Хоккеиста с решением Клуба об уменьшении или прекращении выплаты премии за мастерство.

Статья 3. Состав Комиссии

1. Комиссия формируется в следующем составе:

- а) Управляющий директор Лиги;
- б) Три представителя Лиги;
- в) Представитель ФХР;
- г) Два представителя от Клубов Лиги.

2. Председателем Комиссии является Управляющий директор Лиги. Участие в заседании Председателя Комиссии обязательно. Делегирование полномочий Председателя не допускается.

3. Для рассмотрения спора могут быть привлечены общепризнанные специалисты, эксперты в области хоккея, обладающие необходимыми знаниями для всестороннего, объективного и независимого разрешения споров, отнесенных к компетенции Комиссии.

4. Ответственным секретарем является представитель Лиги, включенный в состав Комиссии и назначаемый Управляющим директором Лиги приказом.

Ответственный секретарь участвует в заседаниях Комиссии, ведет аудиозапись заседания Комиссии, а также выполняет иные функции, предусмотренные настоящим Положением.

Статья 4. Подача заявления

1. Производство в Комиссии начинается подачей письменного заявления Хоккеиста и (или) Клуба.

2. Заявление в Комиссию может быть подано любыми доступными средствами связи, обеспечивающими фиксацию заявителем подачи заявления в Комиссию (почтовая, факсимильная, телеграфная и иные виды связи).

3. В заявлении должны быть указаны:

а) дата заявления;

б) наименование и место нахождения организаций, являющихся сторонами спора в Комиссии; фамилии, имена, отчества, даты и места рождения, места жительства и места работы граждан, являющихся сторонами разбирательства в Комиссии;

в) обоснование компетенции Комиссии;

г) требования заявителя;

д) обстоятельства, на которых заявитель основывает свои требования;

е) доказательства, подтверждающие основания заявленных требований;

ж) перечень прилагаемых к заявлению, документов и иных материалов.

4. Заявление должно быть подписано заявителем или его представителем. В случае если заявление подписано представителем заявителя, к заявлению должны быть приложены доверенность или иной документ, удостоверяющий полномочия представителя.

5. При подаче заявления заявитель обязан приложить к нему все документы, имеющие отношение к возникшему спору, а именно:

5.1. официальную статистику Хоккеиста, включая данные за предыдущие сезоны;

5.2. информацию о травмах, болезнях, дисквалификациях, полученных ранее;

5.3. информацию о возрасте Хоккеиста и количестве проведенных им Матчей в Лиге и других лигах;

5.4. сведения о личном вкладе Игрока в успех и неудачи команды, качествах лидерства, публичности и узнаваемости Хоккеиста.

6. Ответственный секретарь Комиссии в день поступления заявления осуществляет проверку его соответствия требованиям настоящего Положения и по результатам такой проверки информирует Председателя Комиссии для решения вопроса о принятии или возвращении заявления.

7. После принятия заявления Комиссия может затребовать иные материалы, необходимые для рассмотрения конкретного заявления, перечень которых определяется Комиссией для каждого спора отдельно и сообщается заявителю.

Статья 5. Срок рассмотрения спора, исчисление сроков

1. Разбирательство в Комиссии должно быть завершено в течение 14 (четырнадцати) дней с момента подачи Заявления. В случае необходимости Председатель Комиссии вправе продлить срок производства по делу. Рассмотрение дела также может быть продлено по соглашению сторон.

2. Все остальные сроки, связанные с разбирательством в Комиссии, определены настоящим Положением.

3. Течение сроков начинается со дня, следующего за датой совершения юридически значимого действия.

3.1. Если день, с которого начинает исчисляться срок, является праздничным либо нерабочим, срок начинает исчисляться в первый следующий рабочий день.

3.2. Если последний день соответствующего срока является праздничным или нерабочим, срок истекает в конце первого следующего рабочего дня.

4. Уведомления считаются полученными стороной в день направления их на электронный почтовый адрес, указанный Хоккеистом в заявлении и (или) на официальный электронный почтовый адрес Клуба Лиги.

Статья 6. Подготовка дела к разбирательству

1. После принятия заявления Председатель Комиссии в порядке подготовки дела к рассмотрению, если посчитает необходимым, распоряжается о дополнительных мерах, истребовании у сторон письменных объяснений, доказательств и других дополнительных материалов. Он может установить сроки, в течение которых эти дополнительные меры, требования должны быть выполнены.

2. Заседание Комиссии также может быть отложено вследствие неявки одной из сторон спора, когда Комиссия сочтет невозможным рассмотрение спора в данном заседании Комиссии.

3. О дате, времени и месте заседания Комиссии участники разбирательства в Комиссии извещаются путем направления определения о принятии заявления и назначении разбирательства на электронный почтовый адрес.

4. Всем лицам, участвующим в рассмотрении дела, а также членам Комиссии должно быть обеспечено право на ознакомление с заявлением и всеми письменными материалами дела.

Статья 7. Порядок вынесения определений

1. Решения Комиссии, которыми дело не разрешается по существу, выносятся в форме определений. Определения могут быть вынесены по различным процессуальным вопросам, которые возникают в ходе разбирательства, начиная от принятия заявления, разрешения спора, после вынесения решения, так и на стадии исполнения решения Комиссии.

2. Определения выносятся единолично Председателем Комиссии.

3. Определения направляются на электронный адрес сторон и членов Комиссии.

Статья 8. Участие в заседании Комиссии

1. Сторонами при рассмотрении споров в Комиссии являются заявитель и ответчик. Стороны вправе вести свои дела в Комиссии в следующем порядке:

1.1. Хоккеисты – лично и (или) через своего представителя (ей), а также посредством электронных средств связи. Личное участие в деле Хоккеиста не лишает его права иметь по этому делу представителя;

1.2. Клубы – через органы, действующие в пределах полномочий, предоставленных им действующим законодательством РФ, иными правовыми актами или учредительными документами, либо представителя (ей), а также посредством электронных средств связи.

2. Комиссия вправе по конкретному делу в целях всестороннего, полного и объективного рассмотрения и разрешения спора принять инициативное решение о привлечении третьего лица (третьих лиц) к участию в разбирательстве.

3. Участие представителей от Клубов осуществляется через органы, действующие в пределах полномочий, предоставленных им действующим законодательством РФ, иными правовыми актами или учредительными документами, либо представителя (ей), а также посредством электронных средств связи.

4. Непредоставление стороной истребованных документов и (или) иных материалов, а также неявка сторон, их представителей, надлежащим образом извещенных о времени и месте заседания Комиссии, не является препятствием для разбирательства и принятия решения Комиссией, если только неявившаяся сторона до начала разбирательства дела не просила отложить его по уважительной причине либо прекратить производство по делу.

5. Сторона может просить о рассмотрении дела в ее отсутствие.

Статья 9. Организация работы заседания Комиссии

1. Заседания Комиссии считаются правомочными, если на них присутствуют не менее половины от общего состава членов Комиссии. Решения Комиссии принимаются большинством голосов от присутствующих членов на заседании Комиссии. Каждый член Комиссии обладает одним голосом. Передача голоса одним членом Комиссии другому

не допускается. В случае равенства голосов членов Комиссии голос Председателя Комиссии является решающим.

2. Рассмотрение дела начинается с доклада Председателя Комиссии или одного из членов Комиссии. Докладчик излагает обстоятельства дела, выясняет, поддерживает ли Заявитель свои требования, признает ли Ответчик требования Заявителя, не желают ли стороны прекратить спор заключением мирового соглашения по существу спора. Далее рассматривается обращение Заявителя, его доводы, письменные пояснения и (или) возражения сторон на них, содержание представленных в Комиссию доказательств, а также сообщает иные данные по делу.

3. После рассмотрения обращения и содержания представленных доказательств по делу заслушиваются объяснения лиц, участвующих в деле, заинтересованных лиц, приглашенных Комиссией специалистов, экспертов, исследуются письменные и вещественные доказательства, находящиеся в материалах дела.

4. Комиссия вправе назначить экспертизу для разъяснения возникающих при решении спора вопросов, требующих специальных познаний, и потребовать от любой из сторон представления необходимых для проведения экспертизы документов, иных материалов. В случае если экспертиза назначается по ходатайству одной из сторон, расходы на проведение экспертизы несет сторона, заявившая такое ходатайство.

5. Заседание Комиссии является закрытым за исключением случаев, когда члены Комиссии, рассматривающие спор, приняли с согласия сторон решение о проведении открытого заседания.

Статья 10. Принятия решения Комиссией

1. По результатам рассмотрения заявления Хоккеиста и (или) Клуба Комиссия вправе:

1.1. оставить заявление Хоккеиста и (или) Клуба без удовлетворения (полностью или в части);

1.2. удовлетворить полностью или в части заявление Хоккеиста и (или) Клуба;

1.3. прекратить разбирательство по делу.

2. Если предметом рассмотрения Комиссии является заявление Хоккеиста в возрасте до 21 года, которому было сделано Квалификационное предложение в размере 150% и 170% (на первый и второй сезон соответственно) или более от суммы заработной платы игрока за последний сезон завершившегося контракта, не позволяющее ему рассматривать и принимать контрактные предложения других Клубов, Комиссия принимает решение о максимально возможной сумме Контракта, которая может быть предложена Хоккеисту.

Если «свой» Клуб согласен с установленной Комиссией суммой Контракта, Хоккеист обязан подписать Контракт на указанных условиях со «своим» Клубом.

Если «свой» Клуб не согласен с суммой Контракта, определенной Комиссией, Хоккеисту предоставляется 7 (семь) дней с момента вынесения решения для поиска и принятия контрактных предложений от других Клубов. Сумма Контракта в предложении нового Клуба не может быть более суммы, которая определена Комиссией. В случае, если Хоккеист принимает контрактное предложение другого Клуба, «свой» Клуб имеет право в течение 7 (семи) дней повторить данное предложение. Если свой Клуб не повторяет такого контрактного предложения, Хоккеист переходит в новый Клуб с обязательной выплатой компенсации новым Клубом «старому» Клубу. Компенсация должна составлять одно средневзвешенное вознаграждение по контрактному предложению.

Если Хоккеист в течение 7 (семи) дней не предоставляет контрактного предложения другого Клуба, Хоккеист обязан принять условия, предложенные «старым» Клубом в квалификационном предложении.

3. Если предметом рассмотрения Комиссии является заявление Хоккеиста в статусе «Закрепленные права», «Конфликт» при возвращении в Клуб для участия в Соревновании (в случае несоответствия условий контракта/квалификационного предложения уровню профессионального мастерства), Комиссия принимает решение о сумме Контракта Хоккеиста.

4. Если предметом рассмотрения Комиссии является заявление Хоккеиста о принятии Клубом решения о прекращении выплаты премии по результатам процедуры Списка отказов, применяемой в установленном Регламентом порядке, вследствие того, что личные показатели Хоккеиста в Матчах и тренировках признаны тренерским штабом и руководством Клуба неудовлетворительными, Комиссия по результатам изучения всех обстоятельств дела вправе оставить решение Клуба о прекращении выплаты премии без изменения, отменить или изменить решение Клуба о прекращении выплаты премии.

5. Если Клуб принимает решение о расторжении Контракта с Хоккеистом, прошедшим процедуру Списка отказов, по своей инициативе, компенсация рассчитывается с учетом решения, вынесенного Комиссией.

6. Комиссия принимает решение коллегиально, удалив из помещения всех лиц, участвующих в деле.

7. После принятия решения Председатель Комиссии объявляет резолютивную часть решения Комиссии. Мотивированное решение по требованию одной из сторон изготавливается не позднее 10-ти дней с даты вынесения решения.

8. По ходатайству сторон Комиссия принимает решение об утверждении мирового соглашения по существу спора, если соглашение не противоречит законодательству РФ и иным нормативным правовым актам и не нарушает прав и законных интересов других лиц. Содержание мирового соглашения по существу спора излагается в решении Комиссии.

9. Каждая сторона, участвующая в споре, имеет право получить копию решения. Оригинал решения хранится в Комиссии.

Статья 11. Вступление в законную силу и обязательность решений Комиссии

1. Решение Комиссии вступает в законную силу с момента его вынесения и обжалованию не подлежит.

2. Решения Комиссии являются обязательными для сторон, в отношении которых принято решение.

3. Порядок исполнения решения определяется в резолютивной части решения и разъясняется сторонам в ходе заседания Комиссии непосредственно после вынесения решения.

Статья 12. Прекращение разбирательства в Комиссии

1. Комиссия выносит определение о прекращении разбирательства в случаях, если:

1.1. заявитель отказывается от своего требования;

1.2. стороны достигли соглашения о прекращении разбирательства по делу;

1.3. Комиссия приняла решение об утверждении мирового соглашения по существу

спора.

ПОЛОЖЕНИЕ
о Комиссии по определению лучших Хоккеистов

Статья 1. Основные положения.

1. Комиссия по определению лучших Хоккеистов (далее – Комиссия) является структурным подразделением Лиги.

2. Комиссия в своей деятельности руководствуется Правилами игры в хоккей, Регламентом «ВХЛ-Кубка Шелкового пути», а также иными локальными нормативными актами Лиги.

Статья 2. Цели и задачи.

1. Целью деятельности Комиссии является:

1.1. Определение и утверждение еженедельно победителей в следующих номинациях:

- «Лучший нападающий»;
- «Лучший защитник»;
- «Лучший вратарь»;
- «Лучший новичок» *.

1.2. Определение и утверждение ежемесячно победителей в следующих номинациях:

- «Лучший нападающий»;
- «Лучший защитник»;
- «Лучший вратарь»;
- «Лучший новичок» *.

* *В номинации «Лучший новичок» может участвовать Хоккеист в возрасте не старше 25 лет и проводивший в Лиге в предыдущих сезонах не более 20 Матчей.*

2. Задачей деятельности Комиссии является определение лучших Хоккеистов на основании комплекса индивидуальных статистических показателей за прошедший период.

Статья 3. Состав Комиссии и регламент работы.

1. Членами Комиссии могут являться работники Управления проведения соревнований Лиги, Отдела регистрации и статистики Лиги, сотрудники Лиги.

2. Комиссия состоит из Председателя и шести членов Комиссии. Из состава членов Комиссии назначается ответственный секретарь, который ведет протокол заседания Комиссии и регистрирует в специальном журнале все итоговые решения.

3. Необходимый кворум состава Комиссии – три члена Комиссии, в том числе Председатель Комиссии.

4. Обсуждение и принятие окончательного решения Комиссией проводится путем открытого голосования без участия приглашенных лиц.

5. В случае равенства голосов голос Председателя является решающим.

6. По результатам голосования принимается решение, которое подписывается Председателем и секретарем Комиссии и публикуется на интернет-сайте Соревнования.

Организация видеотрансляций Матчей через интернет

1. Обязанности Клуба:

- 1.1. Производство видеосигнала не менее чем 3 видеокамерами в HD-формате;
- 1.2. Кодирование сигнала;
- 1.3. Доставка сигнала на сервер официального партнера Лиги;
- 1.4. Комментаторская позиция;
- 1.5. Графика, предоставленная Лигой.

2. Кодирование сигнала (передача сигнала со спортивных сооружений).

2.1. Организация видеотрансляций с места проведения Матчей «ВХЛ-Кубка Шелкового пути» включает в себя полноценное и непрерывное вещание **1 потока** с нижеперечисленными требованиями к интернет – соединению и оборудованию;

2.2. Требование к интернет-соединению на стадионе:

- Наличие проводного выделенного интернет-канала со скоростью не менее 5 мбит/с, процентом потерь в канале не более 1%. Задержка от точки публикации до места съемок не должна превышать 150 мс. Данное интернет-соединение должно быть доступно исключительно для организации передачи потокового видеосигнала и не доступно для использования другими службами/посетителями Матча.

- Наличие статического IP адреса от провайдера на месте съемок.

2.3. Требования к вещательному оборудованию:

- Компьютер с оперативной системой Windows или MacOS, оперативная память минимум 4 Gb, процессор не ниже i7, загрузка ЦП во время активной трансляции не должна превышать 10%.

3. Проведение прямого эфира.

3.1 Съемочное и вещательное оборудование должно быть развернуто и находиться в рабочем состоянии не менее чем за 1 час до начала Матча;

3.2. Проверка интернет-подключения путем выполнения команд ping/tracert до необходимого адреса.

3.3. Проверка состояния вещательного компьютера (проверка загрузки ЦП). Отключение лишних элементов (процессы на вещательном оборудовании).

3.4. Настройка потока.

3.5. Проверка размещения и работоспособности графической системы.

3.6. Начало эфира - вещание эфирного видео потока на сервер официального партнера Лиги в непрерывном режиме должно быть запущено минимум за 15 минут до начала Матча.

3.7. Окончание эфира – выключение/остановка трансляции строго через 10 минут после финального свистка. Обязательное полноценное отключение от потока и остановка вещательного оборудования/программы.

3.8. Комментатор – при проведении видеотрансляций Матчей Соревнования через интернет необходимо обеспечить работу комментатора

3.9. Графика - при проведении видеотрансляций Матчей Соревнования через интернет необходимо обеспечить графическое оформление трансляции:

- логотип ВХЛ;
- логотипы и названия Клубов;
- счет;
- период;
- обратный отсчет времени.

4. Технические параметры видеосигнала трансляции:

4.1. Вариант 1 (обязательное требование к сигналу):

- Video: HD 720p
- Frame Size: 1280x720
- Frame Rate: 30
- Codec: H264/ AVC/ AAC
- Video Bitrate: 2,5 Mbps
- Aspect Ratio: 16:9
- Audio Codec: AAC
- Audio Sample Rate: 44.1KHz
- Audio Bit Rate: 96 kbps
- Main profile

4.2. Вариант 2 (в случае нестабильного интернета по итогам проведенного тестирования*):

- Video: SD 360p
- Frame Size: 720x405
- Frame Rate: 30
- Codec: H264/ AVC/ AAC
- Video Bitrate: 900 Kbps
- Aspect Ratio: 16:9
- Audio Codec: AAC
- Audio Sample Rate: 44.1KHz
- Audio Bit Rate: 96 kbps
- Main profile

* *Вне зависимости от качества интернета видеосъемка должна производиться на аппаратуре в HD формате*

ПРОЕКТИРУЕМЫЕ СПОРТСООРУЖЕНИЯ

1. Проект нового Спортсооружения, планируемого для проведения Матчей ВХЛ – Кубка Шелкового пути, должен предусматривать следующее:

1.1. количество индивидуальных зрительских мест — не менее 6000 в городах с населением более 500 000 человек. Для городов с населением до 500 000 человек количество индивидуальных зрительских мест — не менее 2500.

1.2. хоккейную площадку 60×30 м, имеющую техническую возможность для трансформирования ее размеров (60×28 м и 60×26 м);

1.3. амортизирующую травмобезопасную бортовую систему;

1.4. не менее четырех раздевалок минимальной площадью 90 м², каждая без учета прилегающих к раздевалкам помещений (душевые кабины в количестве не менее шести, туалетные кабины в количестве не менее трех, массажные комнаты и т.д.);

1.5. помещение, оборудованное стиральными машинами, предназначенными для стирки спортивной формы;

1.6. отдельные входы на Спортсооружение для команды-«хозяина» и команды-«гостя», расположенные в непосредственной близости от раздевалок и на значительном расстоянии от входа и комнаты для Главных и Линейных судей;

1.7. отдельный вход на Спортсооружение для Главных и Линейных судей, расположенный в непосредственной близости от комнаты Главных и Линейных судей и на значительном расстоянии от входов и раздевалок, предназначенных для команд;

1.8. отдельные зоны расположения раздевалок и прилегающих к раздевалкам помещений команды-«хозяина» и команды-«гостя»;

1.9. отдельную зону расположения комнаты Главных и Линейных судей;

1.10. два спортивных зала для проведения «сухой» разминки команды-«хозяина» и команды-«гостя»;

1.11. отдельное помещение для проведения «сухой» разминки Главных и Линейных судей, расположенное в непосредственной близости от комнаты Главных и Линейных судей;

1.12. отдельные выходы на ледовую площадку для команды-«хозяина», команды-«гостя», а также для Главных и Линейных судей;

1.13. оборудованные места на трибуне для представителей СМИ, расположенные в непосредственной близости от пресс-центра, зала для пресс-конференций и служебного входа, через который представители СМИ проходят на Спортсооружение;

1.14. зону в одном из центральных секторов (в пределах средней зоны хоккейной площадки) на трибунах Спортсооружения для работы не менее 10 (десяти) аккредитованных фотографов;

- 1.15. оборудованные места на трибуне для дежурного медицинского персонала, расположенные в непосредственной близости от технологических ворот для выезда льдуборочных комбайнов;
- 1.16. комнату для размещения бригады Судей и оформления Официального протокола Матча, расположенную в непосредственной близости от судейского стола;
- 1.17. помещение для медицинского пункта, соответствующее требованиям СанПиН 2.1.3.2630-10 и состоящее из сообщающихся между собой комнат: кабинета врача (фельдшера) 15 м², санитарной комнаты 8 м², вестибюля-гардеробной для посетителей 4 м², санузла 3 м²;
- 1.18. помещение, предназначенное для проведения допинг-контроля, соответствующее требованиям СанПиН 2.1.3.2630-10 и состоящее из трех сообщающихся между собой комнат: комнаты ожидания 18 м², процедурной 12 м², санузла 3 м² (туалет, умывальник). Помещение должно находиться в блоке раздевалок или рядом с ним;
- 1.19. помещения для кабинета врача Клуба, соответствующие требованиям СанПиН 2.1.3.2630-10 и включающие как минимум кабинет врача 12 м², процедурную 12 м², кабинет массажа не менее 10 м², санузел 6 м² (туалет, умывальник, душ), и комната врача команды-«гостя» (не менее 8 м²), совмещенная/находящаяся в непосредственной близости с раздевалкой команды-«гостя»;
- 1.20. отдельный вход на Спортсооружение для болельщиков команды-«гостя», позволяющий им кратчайшим путем попадать на «гостевой» сектор;
- 1.21. мужской и женский санузлы, расположенные в зоне «гостевого» сектора;
- 1.22. точки общественного питания, расположенные в зоне «гостевого» сектора;
- 1.23. обозначенные места на трибунах (не менее десяти) для лиц с ограниченными возможностями здоровья и не менее 10 (десяти) мест для сопровождающих данной категории лиц с обеспечением безбарьерной среды и соответствующих проходов, оснащенных специальными приспособлениями (пандусами, подъемниками) для свободного передвижения и доступа лиц с ограниченными возможностями здоровья, с нарушениями опорно-двигательных функций, передвигающихся в креслах-колясках, а также оборудованную туалетную кабину для данной категории лиц, включающую умывальник со смесителем педального типа, зеркало, расположенное на необходимой высоте, откидывающиеся поручни, расположенные в зоне унитаза, контейнер с бумажными салфетками/полотенцами, держатель/раздатчик туалетной бумаги открытого типа, контейнер с жидким мылом, корзину для мусора. Расположение должно быть обеспечено на удобной высоте для данной категории лиц. Наружные пандусы должны иметь поручни с учетом технических требований к опорным стационарным устройствам. На прилегающей к Спортсооружению территории должны быть предусмотрены обозначенные машиноместа (не менее десяти) для парковки автомобилей, перевозящих лиц с ограниченными возможностями здоровья;
- 1.24. места для подъезда и парковки автотранспорта, используемого для доставки команд, Судей, их экипировки, находящиеся в непосредственной близости от соответствующих входов, позволяющие обеспечить их надежную охрану;
- 1.25. удобный подъезд и места для парковки машин скорой помощи, находящиеся в непосредственной близости от соответствующих входов;

1.26. камеры хранения, расположенные на прилегающей к Спортсооружению территории, в которых должны оставаться на хранение ручная кладь, запрещенные к проносу на Спортсооружение предметы, имеющиеся у зрителей;

1.27. на прилегающей к Спортсооружению территории должны быть организованы парковки для размещения автотранспорта прибывающих зрителей. Обязательна организация VIP-парковки, имеющей удобный подъезд и находящейся в непосредственной близости к VIP-входу на Спортсооружение. Расчет числа машиномест для парковки осуществляется исходя из ЕПС и вместимости спортивного сооружения в соответствии с СП 42.13330 или с региональными (или местными) нормами градостроительного проектирования.

**ТРЕБОВАНИЯ К БОРТОВЫМ СИСТЕМАМ
В ПРОЕКТИРУЕМЫХ СПОРТСООРУЖЕНИЯХ**

1. Размеры хоккейной площадки:

- 1.1. максимальный размер — 60 м в длину и 30 м в ширину;
- 1.2. минимальный размер — 60 м в длину и 26 м в ширину;
- 1.3. углы площадки должны быть закруглены дугой окружности радиусом от 7 до 8,5 м.

2. Борт:

- 2.1. высота бортов должна быть 107 см над уровнем поверхности льда (от поверхности льда до верхней горизонтальной плоскости полки);
- 2.2. поверхность борта, обращенная ко льду, должна быть гладкой, без выступов и без каких-либо неровностей или препятствий, способных нанести травму игрокам и изменить естественное движение шайбы;
- 2.3. в верхней части борта по всему периметру должна быть установлена полка, обозначающая границу между бортом и защитным ограждением;
- 2.4. полная величина полки (расстояние от вертикальной плоскости защитного ограждения до края полки на игровой поверхности борта) должна составлять максимум 40 мм. Полка должна быть закруглена, радиус закругления — не менее 20 мм. Коэффициент скольжения (трения) полки должен быть единым с элементами облицовки борта и ограждения;
- 2.5. у основания бортов должна быть установлена «отбойная планка» желтого цвета высотой 15-25 см от уровня льда;
- 2.6. все двери, дающие доступ к ледовой поверхности, должны открываться во внешнюю сторону площадки;
- 2.7. зазор между дверями и бортом должен быть минимизирован до 5 мм;
- 2.8. борт должен смягчать удар при силовом контакте с игроком (быть амортизирующим);
- 2.9. зазор между панелями бортов должен быть минимизирован до 3 мм.

3. Защитное ограждение:

- 3.1. на бортах по всей длине должно быть установлено прозрачное защитное ограждение из акрилового материала толщиной 15 мм, высотой 180 см, вдоль длинных сторон борта за исключением пространства перед скамейками запасных, и высотой 240 см в торцевых частях борта за хоккейными воротами

с продолжением вдоль радиусов и длинных сторон борта в направлении нейтральной зоны на 4 метра от линии ворот;

3.2. в разрывах защитного ограждения, перед скамейками запасных, должно быть установлено амортизирующее закругление из акрила с радиусом 500 мм, необходимое для защиты игроков от травм;

3.3. зазоры между секциями защитных ограждений должны быть закрыты специальными профилями/вставками;

3.4. секции защитных ограждений устанавливаются таким образом, чтобы любая секция могла быть заменена без ущерба целостности других;

3.5. защитные ограждения из акрила толщиной 15 мм, установленные на борте, должны отклоняться и смягчать удар при силовом контакте с игроком (быть амортизирующими);

3.6. защитное ограждение предназначено для обеспечения невозможности контакта хоккеистов, представителей команд, судейских бригад со зрителями, попадание брошенных с трибун предметов, зоны скамеек запасных и оштрафованных хоккеистов и бригад судей;

3.7. не разрешается делать какие-либо отверстия в защитном ограждении, способные причинить травму игроку или изменить естественное движение шайбы, за исключением отверстия (диаметром 10 см) перед Секретарем Матча, через которое обеспечивается коммуникация с Главным судьей Матча;

3.8. металлические опорные стойки допускаются в системе ограждения зрителей только на технологических воротах и калитках (скамейка оштрафованных, калитки доступа).

ПОЛОЖЕНИЕ ОБ УДОСТОВЕРЕНИЯХ ВХЛ

Удостоверения ВХЛ (Удостоверение) выдаются сотрудникам Лиги, представителям Клубов Лиги, Судьям и Судьям видеоповторов для выполнения ими своих служебных обязанностей в дни проведения Соревнований и тренировочных занятий в Спортсооружениях, на которых проводятся Матчи Лиги.

Удостоверение не дает права занятия мест на трибунах, на которые реализуются билеты/абонементы. Исключение могут составлять случаи, когда по причине неполного заполнения трибун Клуб-«хозяин» принимает решение о допуске владельцев Удостоверений на зрительские места.

Удостоверение, выданное представителям Лиги, дает право доступа в Спортсооружение и его зоны в соответствии с выполняемыми функциональными обязанностями.

Удостоверение, выданное представителям Клубов:

- дает право доступа в Спортсооружение, в том числе в зоны раздевалок команд, раздевалку команды своего Клуба, за исключением комнат для Судей, Судьи видеоповторов на ледовой арене, раздевалок команды Клуба-соперника, пункта допинг-контроля и VIP-лож;

- дает право доступа в Спортсооружение только **во время проведения Матча, в котором не участвует команда данного Клуба.**

Примечание: Удостоверение, выданное Комиссарам, Инспекторам, Главным и Линейным судьям, Судьям видеоповторов на ледовой арене, дает право доступа в Спортсооружение, а в случае работы на Матчах — в комнаты Судей и к Судьям видеоповторов на ледовой арене.

Лига имеет право вносить уточнения и дополнения по допуску в отдельные зоны и помещения в Спортсооружении отдельными распоряжениями.

Все Удостоверения выдаются после регистрации в Лиге и сдаются в Лигу при увольнении. Срок действия удостоверения указывается в удостоверении.

Требования к пункту Допинг-контроля

Требования к пункту Допинг-контроля определены международной и российской законодательной и нормативно-правовой базой в сфере противодействия распространению допинга.

1. Пункт допинг-контроля должен состоять из комнаты ожидания (не менее 18 м²) с возможностью выделения рабочей зоны (разделение перегородкой/ширмой) и туалета. Помещение должно быть чистым, хорошо освещенным и вентилируемым.

2. В помещении для ожидания должны быть:

- минимум 6 (шесть) кресел в комнате ожидания;
- вешалка для одежды;
- минимум 20 (двадцать) поллитровых индивидуально запечатанных бутылок с безалкогольными напитками на игру;
- один запираемый холодильник объемом не менее 250 литров, поддерживающий температуру не менее 0°C;
- по крайней мере, две электрические розетки с соответствующим напряжением;
- минимум один офисный стол и два офисных стула (рекомендуется один стол для каждого ИДК, заполняющего документы);
- кушетка или удобное кресло для предоставления проб крови;
- шкаф для хранения, который может быть заперт на замок;
- стационарный телефон с внешней линией;
- информационная доска, настенная агитация (плакаты с инструкцией для спортсменов по правилам прохождения тестирования на допинг);
- журнальный столик, журналы, брошюры, газеты;
- корзины для мусора не менее 3 (трёх) штук;
- мыло, одноразовые полотенца, салфетки из микрофибры и чистящая жидкость в бутылке со спрей-насадкой.

3. Туалетное помещение:

- унитаз;
- раковина;
- минимум 3 вертикальных зеркала (1200×60 см).

Зеркала должны обеспечивать трехстороннее отражение туалетной и умывальной зон;

- корзина для мусора.

СОСТАВ МЕДИЦИНСКОЙ БРИГАДЫ НА СПОРТСООРУЖЕНИИ

«_____» _____ (адрес)

**НА ВРЕМЯ ПРОВЕДЕНИЯ МАТЧЕЙ
«ВЫСШЕЙ ХОККЕЙНОЙ ЛИГИ – КУБКА ШЕЛКОВОГО ПУТИ»
(ВСЕРОССИЙСКОГО СОРЕВНОВАНИЯ ПО ХОККЕЮ
СРЕДИ МУЖСКИХ КОМАНД)
СЕЗОНА 20__/20__ гг.**

Медицинская бригада создана на основании приказа Министерства здравоохранения Российской Федерации от 1 марта 2016 г. № 134н и утверждена приказом Руководителя спортсооружения / Клуба №__ от «__» _____ 20__ г.

Должность	Фамилия, имя, отчество	Контакты*
Главный врач соревнований		Конт. тел: e-mail: Подпись:
Врач Клуба		Конт. тел: e-mail: Подпись:
Врач Медицинского пункта спортсооружения		Конт. тел: e-mail: Подпись:
Выездные бригады скорой медицинской помощи	Привлекаются в состав Медицинской бригады на основании Договора № __ от «__» _____ 20__ г.**	

* Обязательно к заполнению

** Копия договора прилагается

Дата «__» _____ 20__ г.

Руководитель Клуба / спортсооружения

_____/_____
подпись / расшифровка

**РЕКОМЕНДУЕМАЯ КОМПЛЕКТАЦИЯ УКЛАДКИ ВРАЧА
ПО СПОРТИВНОЙ МЕДИЦИНЕ**

Должна соответствовать Приложению № 6 приказа Минздрава России от 1 марта 2016 г. № 134н и обязательно содержать кроме лекарственных препаратов следующее медицинское изделия:

1. Автоматический наружный дефибриллятор;
2. Жёсткий шейный воротник;
3. Комбитьюб;
4. Шовный набор (иглодержатель, пинцет, зажим, стерильная нить с иглой, салфетки, ножницы);
5. Средство перевязочное гемостатическое стерильное;
6. Коникотомический набор;
7. Ларингеальная маска;
8. Ларингеальная трубка;
9. Скальпель стерильный одноразовый;
10. Набор медицинских перчаток смотровых нестерильных и хирургических стерильных;
11. Маска медицинская нестерильная трехслойная;
12. Аппарат дыхательный ручной (мешок Амбу) с набором масок;
13. Термометр медицинский в футляре;
14. Транспортные вакуумные шины;
15. Фонарик диагностический с элементом питания;
16. Мешки для медицинских отходов класса А и класса Б.

**ПОЛОЖЕНИЕ ОБ ОРГАНИЗАЦИИ ДЕЯТЕЛЬНОСТИ
ГЛАВНОГО ВРАЧА СОРЕВНОВАНИЙ ПРИ ПРОВЕДЕНИИ МАТЧЕЙ**

Соответствует приложению № 3 приказа Минздрава России от 1 марта 2016 г. № 134н и дополнено следующими положениями:

1. Условия работы Главного врача соревнований определяются трудовым законодательством Российской Федерации или с учетом особенностей национального законодательства, действующего в месте нахождения Клуба, расположенного за пределами Российской Федерации.

2. Главный врач соревнований осуществляет функции, перечисленные в пункте 5 приложения № 3 Приказа Минздрава России от 1 марта 2016 г. № 134н, которые рекомендуется дополнить следующими:

2.1. Осуществляет инструктаж медицинской бригады за 1 час до начала Матча и передает информацию о готовности медицинской службы к проведению Матча в электронный журнал Главного врача соревнований;

2.2. Организует и проводит учения с медицинской бригадой по оказанию медицинской помощи и эвакуации участников соревнований с ледовой площадки;

2.3. Ведет учетную и отчетную документацию по рекомендуемой Медицинским отделом Лиги форме, своевременно заполняет электронный журнал Главного врача соревнований;

2.4. Направляет отчет об оказании медицинской помощи во время Матча, эвакуации и госпитализации, проведении Допинг-контроля в Медицинский отдел Лиги через электронный журнал Главного врача соревнований незамедлительно после окончания Матча;

2.5. Несет персональную ответственность за несоблюдение медицинской бригадой норм, правил и требований по медицинскому обеспечению Матчей Всероссийских соревнований по хоккею.

ПРОТОКОЛ
ознакомления с Общероссийскими антидопинговыми правилами
в сезоне 2019/2020гг.

ХК « _____ »

№ п/п	Фамилия, имя, отчество Хоккеиста/ сотрудника хоккейного Клуба	О прохождении ознакомления с Общероссийскими антидопинговыми правилами		
		личная подпись	расшифровка	дата ознакомления

« _____ » _____ 201__ г.

 наименование должности Руководителя

 подпись / расшифровка подписи

М.П.

МЕДИЦИНСКАЯ СПРАВКА (ПОДТВЕРЖДЕНИЕ)*

Ф.И.О. Хоккеиста _____ г.р.

Название Клуба _____

Название медицинской организации (имеющего лицензию на право ведения медицинской деятельности) _____

штамп
медицинской
организации

Диагноз _____

(кодировка по текущей МКБ) _____

Освобожден от участия в
соревнованиях
и в тренировочных мероприятиях

с
до

Допущен к участию в соревнованиях
и тренировочных мероприятиях

с
до

М.П. Главный врач

Подпись _____ /Расшифровка подписи/ _____

Мне предоставлена информация о состоянии моего здоровья, включая сведения о результатах обследования, диагнозе и прогнозе, о рекомендованных методах лечения, возможных вариантах медицинского вмешательства, их последствиях и связанных с этим рисках. Я проинформирован об изменении моего статуса присвоение/снятие «Травмированный Игрок»

« _____ » 20__ г.

дата

подпись Хоккеиста

* Данная форма содержит минимально необходимую информацию и может быть расширена за счет дополнительных данных из истории болезни Хоккеиста. Данная форма не является жестко регламентированной и может меняться в зависимости от конкретной медицинской организации.

Логотип
Хоккейного
Клуба

Хоккейный Клуб « _____ » город _____
Адрес: _____
телефон: _____ факс: _____ e-mail: _____
Лицензия на осуществление медицинской деятельности
№ _____ от « ____ » _____ 20__ года

МЕДИЦИНСКАЯ СПРАВКА № _____

Дана Игроку Хоккейного Клуба « _____ »
(Ф.И.О. и год рождения) _____

в том, что он (указать обстоятельство получения травмы) _____

Дата получения травмы: « ____ » _____ 20__ г.

Предварительный диагноз: _____

кодировка по текущей МКБ: _____

Предположительный период лечения и восстановления (указать срок) _____

Прошу Отдел регистрации и статистики ВХЛ присвоить Игроку статус «Травмированный Игрок».

« ____ » _____ 20__ г.

Врач Хоккейного Клуба _____ / _____ /
подпись и печать врача / Ф.И.О./

место для
печати Клуба

Мне предоставлена информация о состоянии моего здоровья, включая сведения о результатах обследования, диагнозе и прогнозе, о рекомендованных методах лечения, возможных вариантах медицинского вмешательства, их последствиях и связанных с этим рисках. Я проинформирован Клубом о присвоении мне статуса «Травмированный Игрок».

« ____ » _____ 20__ г. _____
дата подпись Хоккеиста

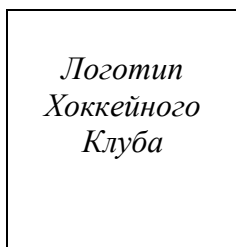

Хоккейный Клуб « _____ » город _____
 Адрес: _____
 телефон: _____ факс: _____ e-mail: _____
 Лицензия на осуществление медицинской деятельности
 № _____ от « ____ » _____ 20__ года

МЕДИЦИНСКАЯ ВЫПИСКА № _____

Игрок Хоккейного Клуба « _____ »

(Ф.И.О. и год рождения) _____

Получил травму (указать дату и обстоятельство получения травмы) _____
 « ____ » _____ 20__ г. _____

Окончательный диагноз: _____

кодировка по текущей МКБ: _____

проведенное лечение (указать медицинскую организацию, где и в каком объеме проводилось лечение, в том числе дату и название операции, если таковая производилась): _____

На текущий момент подтверждаю, что Хоккеист завершил лечение и допущен к тренировкам и соревнованиям.

Прошу Отдел регистрации и статистики ВХЛ снять у Игрока статус «Травмированный Игрок».

« ____ » _____ 20__ г.

Врач Хоккейного Клуба _____ / _____ /
 подпись и печать врача / Ф.И.О./

место для
печати Клуба

Мне предоставлена информация о состоянии моего здоровья, включая сведения о результатах обследования, диагнозе и прогнозе, о рекомендованных методах лечения, возможных вариантах медицинского вмешательства, их последствиях и связанных с этим, рисках. Я проинформирован Клубом о снятии моего статуса «Травмированный Игрок».

« ____ » _____ 20__ г.
дата

_____ /
подпись Хоккеиста

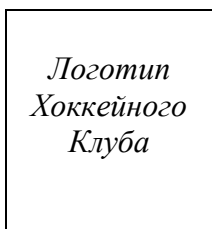

Хоккейный Клуб « _____ » город _____
Адрес: _____
телефон: _____ факс: _____ e-mail: _____
Лицензия на осуществление медицинской деятельности
№ _____ от « ____ » _____ 20____ года

МЕДИЦИНСКАЯ ВЫПИСКА № _____

Игрок Хоккейного Клуба « _____ »

(Ф.И.О. и год рождения) _____

Получил травму (указать дату и обстоятельство получения травмы) _____
« ____ » _____ 20__ г. _____

Окончательный диагноз: _____

кодировка по текущей МКБ: _____

проведенное лечение (указать медицинскую организацию, где и в каком объеме проводилось лечение, в том числе дату и название операции, если таковая производилась): _____

На текущий момент подтверждаю, что Хоккеист продолжает лечение до « ____ »
_____ 20__ г.

Прошу Отдел регистрации и статистики ВХЛ продлить Игроку статус «Травмированный Игрок».

« ____ » _____ 20__ г.

Врач Хоккейного Клуба _____ / _____ /
подпись и печать врача / Ф.И.О./

место для
печати Клуба

ПОЛОЖЕНИЕ
об электронном медицинском портале

Статья 1. Общие положения

1. Электронный медицинский портал (ЭМП) – информационный ресурс, содержащий информацию о состоянии здоровья Хоккеистов и медицинских службах Клубов.
2. Функционирование ЭМП основано на принципах врачебной этики, соблюдения врачебной тайны и конфиденциальности.
3. Правовая легитимность ЭМП основывается на законодательстве Российской Федерации.

Статья 2. Цели, задачи и функции Медицинского портала

1. ЭМП создан с целью автоматизированного статистического анализа структуры заболеваемости и травматизма в Клубах (в частности) и в Лиге (в целом) для непрерывного повышения качества медицинского обеспечения в Лиге, сохранения здоровья и увеличения продолжительности спортивного «долголетия» Хоккеистов.
2. Задачи электронного медицинского портала:
 - Сбор, хранение и статистический анализ данных о состоянии здоровья Хоккеистов, перенесенных травмах, острых и хронических заболеваниях;
 - Оперативное предоставление руководству Лиги объективной информации о структуре заболеваемости и травматизма в Лиге;
 - Формирование, ведение, актуализация, хранение медицинских карт для упрощения передачи медицинской статической информации о Хоккеисте в Клубы по решению руководства Лиги;
 - Сбор, хранение и статистический анализ данных о медицинских службах Клубов, их готовности к медицинскому обеспечению тренировочных мероприятий и Матчей Соревнования.

Статья 3. Персональная медицинская информация о состоянии здоровья Хоккеистов и формы статистической медицинской отчётности, содержащиеся в ЭМП

1. Персональная медицинская информация заносится в ЭМП врачом Клуба и представляет собой сведения о состоянии здоровья Хоккеиста в медицинской карте в виде клинического диагноза, полученного после каждого углубленного медицинского обследования Хоккеиста (плановое получение допуска, заключение контракта, перенесённое заболевание или травма) и составленного по правилам Международной классификации болезней.
2. Статистический анализ персональной медицинской информации о состоянии здоровья Хоккеистов Лиги, заболеваемости и травматизма (в том числе, и в интересах Главных тренеров спортивных сборных команд РФ по хоккею) осуществляется по Формам медицинской отчётности и в сроки, утверждённые руководством Лиги.
3. Медицинская информация о состоянии здоровья российских Хоккеистов ВХЛ может быть предоставлена Медицинским отделом Лиги Главному тренеру национальной спортивной сборной команды РФ в интересах комплектования команды при необходимости.

Статья 4. Принципы обеспечения безопасности хранения медицинской информации в медицинском портале

1. Персональная медицинская информация о Хоккеисте, размещенная в ЭМП, является строго конфиденциальной и не может быть передана огласке.

2. Врачи Клубов, получившие доступ в ЭМП к персональной медицинской информации о Хоккеистах, обязаны соблюдать нормы этики и правила конфиденциальности, основанные на клятве Врача, при её использовании, и нести ответственность за разглашение этой информации в соответствии с действующим законодательством Российской Федерации в сфере защиты персональных данных.

3. Вход в ЭМП осуществляется посредством логина и пароля, которые находятся только у врача Клуба и не могут быть переданы третьим лицам.

4. Персональная медицинская информация о Хоккеистах хранится на выделенном сервере с периодическим резервным копированием всего банка медицинских данных.

Статья 5. Доступ на Медицинский портал

1. Неограниченный доступ к Клубам ВХЛ в ЭМП предоставляется:

- начальнику Медицинского отдела Лиги;
- уполномоченным сотрудникам Медицинского отдела Лиги.

2. Доступ с ограничениями в ЭМП имеют:

- врачи Клубов (доступ только к медицинским картам Хоккеистов своего Клуба);
- врачи национальных сборных команд РФ по хоккею (доступ к медицинским картам Хоккеистов расширенного списка национальных сборных команд РФ по хоккею).

3. Для получения доступа на ЭМП с целью получения персональной медицинской информации о неограниченно свободном агенте Врачу Клуба необходимо представить начальнику Медицинского отдела Лиги ходатайство от руководства Клуба в письменной форме.

**РЕКОМЕНДУЕМАЯ ПРОГРАММА УГЛУБЛЕННОГО МЕДИЦИНСКОГО
ОБСЛЕДОВАНИЯ ХОККЕИСТОВ ВХЛ**

1. Осмотр врачей-специалистов:
 - 1.1. врача по спортивной медицине;
 - 1.2. дерматовенеролога;
 - 1.3. кардиолога;
 - 1.4. невролога;
 - 1.5. оториноларинголога;
 - 1.6. офтальмолога;
 - 1.7. психолога;
 - 1.8. стоматолога;
 - 1.9. травматолога-ортопеда;
 - 1.10. хирурга;
 - 1.11. уролога.
2. Лабораторные методы исследования:
 - 2.1. клинический анализ крови*;
 - 2.2. биохимические анализы крови (включая кортизол, тестостерон, трийодтиронин Т₃, тироксин Т₄ общий, тиреотропный гормон (ТТГ), АЛТ, АСТ, щелочную фосфатазу, КФК, глюкозу, холестерин, триглицериды, фосфор, натрий, кальций, калий, магний, хлориды, железо, ГГПТ, общий билирубин, креатинин, мочевины);
 - 2.3. анализ крови на ВИЧ, вирусные гепатиты, сифилис;
 - 2.4. клинический анализ мочи.
3. Инструментальные методы исследования:
 - 3.1. антропометрия (рост, вес)*;
 - 3.2. электрокардиография в покое (ЭКГ)*;
 - 3.3. эхокардиография (ЭХО-КГ)*;
 - 3.4. спирография;
 - 3.5. велоэргометрия или тредмил-тест до отказа с определением физической работоспособности*;
 - 3.6. флюорография или рентгенография легких (не чаще 1 раза в год)*;
 - 3.7. УЗИ органов брюшной полости, малого таза, щитовидной железы.
4. Исследование психоэмоционального статуса:
 - 4.1. нейропсихологическое тестирование.

По медицинским показаниям проводятся дополнительные консультации врачей специалистов, диагностические и лабораторные исследования.

* - Результаты обследований подлежат занесению в электронный медицинский портал (ЭМП). При выявлении патологических изменений в состоянии здоровья прочими методами исследования подтверждающие медицинские документы в виде сканированных копий вносятся в ЭМП

**РЕКОМЕНДУЕМОЕ ОСНАЩЕНИЕ МЕДИЦИНСКОГО
КАБИНЕТА КЛУБА**

Рекомендуется иметь в наличии оснащение для медицинского кабинета Клуба в соответствии с приложением № 8 приказа Минздрава России от 1 марта 2016 г. № 134н п. I с обязательным наличием следующих позиций:

1. Ноутбук с доступом в Интернет, принтер/сканер/ксерокс;
2. Дефибриллятор внешний автоматический;
3. Электрокардиограф многоканальный интерпретирующий;
4. Ковшовые носилки;
5. Тележка-каталка внутривольничная, ручная;
6. Щит транспортный с системой фиксации головы;
7. Набор шин иммобилизационных для конечностей;
8. Воротник шейный;
9. Лед в целлофановых пакетах;
10. Пузырь резиновый для льда;
11. Набор перчаток медицинских стерильных и нестерильных;
12. Аппарат дыхательный ручной;
13. Воздуховод, трубка дыхательная;
14. Ларингеальная маска (3 размера);
15. Ларингеальная трубка;
16. Набор для коникотомии;
17. Роторасширитель;
18. Языкодержатель;
19. Зажим кровоостанавливающий;
20. Корцанг;
21. Шовный набор (иглодержатель, пинцет, зажим, стерильная нить с иглой, салфетки, ножницы);
22. Столик инструментальный;
23. Бикс для хранения стерильных инструментов и материала;
24. Стерилизатор;
25. Облучатель-рециркулятор воздуха ультрафиолетовый;
26. Емкость для сбора отходов А;
27. Емкость для сбора отходов В;
28. Контейнер дезинфекционный;
29. Холодильник медицинский;
30. Укладка врача по спортивной медицине.

СВОДНОЕ МЕДИЦИНСКОЕ ЗАКЛЮЧЕНИЕ О СОСТОЯНИИ ЗДОРОВЬЯ И ФУНКЦИОНАЛЬНОМ СОСТОЯНИИ ХОККЕИСТОВ

_____ Наименование медицинского учреждения _____

СВОДНОЕ МЕДИЦИНСКОЕ ЗАКЛЮЧЕНИЕ О СОСТОЯНИИ ЗДОРОВЬЯ И ФУНКЦИОНАЛЬНОМ СОСТОЯНИИ ХОККЕИСТОВ

ПО РЕЗУЛЬТАТАМ УМО

УМО проведено « ____ » _____ 20__ года

Подлежало обследованию:

Обследовано:

Виды функциональной нагрузки обследования:

Врач команды:

тел. моб.

№ д/п	ФИО игрока (хоккеиста)	Дата рождения	Группа здоровья	Диагноз по МКБ	Отклонения, выявленные при обследовании	Рекомендации по лечебно-профилактическим и реабилитационным мероприятиям	Оценка функционального состояния	Допуск к учебно-тренировочному процессу и соревновательной деятельности	Подпись и личная печать врача
1									
2									
3									
4									
5									
...									

Статистика

Группа здоровья	Кол-во
Здоров	
Болен	

Оценка функционального состояния	Кол-во
Отличное	
Удовлетворительное	
Не удовлетворительное	
Не определено	

Допуск	Кол-во
Допущен	
Не допущен по состоянию здоровья	
Не допущен по причине недообследования	

Дата выдачи заключения

« ____ » _____ 20__ г.

Председатель комиссии _____

подпись

Ф.И.О.

МП

Заполняется врачом Клуба на основании результатов УМО и визируется в медицинской организации, в которой Хоккеисты проходили УМО.

**ПОЛОЖЕНИЕ ОБ ЭЛЕКТРОННОМ ЖУРНАЛЕ
ГЛАВНОГО ВРАЧА СОРЕВНОВАНИЙ**

Статья 1. Общие положения

1. Электронный журнал Главного врача соревнований – информационный ресурс, содержащий информацию о медицинском обеспечении Матчей Всероссийских соревнований по хоккею.
2. Функционирование информационного ресурса основано на принципах врачебной этики, соблюдения врачебной тайны и конфиденциальности.
3. Правовая легитимность его работы основывается на законодательстве Российской Федерации.
4. Копии страниц электронного журнала Главного врача соревнований с оригиналами подписей членов медицинской бригады должны быть сохранены и предоставлены в Медицинский отдел Лиги при необходимости по запросу Лиги.

Статья 2. Цели, задачи и функции электронного журнала Главного врача соревнований

1. Информационный ресурс Электронный журнал Главного врача соревнований служит для повышения качества оперативного управления информацией готовности медицинских бригад к проведению Матчей в режиме реального времени.
2. Цель Электронного журнала Главного врача соревнований - автоматизация статистического учета травматизма и проведения допинг-контроля на Матчах для непрерывного повышения качества медицинского обеспечения Всероссийских соревнований по хоккею.
3. Задачи Электронного журнала Главного врача:
 - Организация и контроль работы главных врачей соревнований;
 - Сбор, хранение и статистической учет данных о травмах и проведении допинг-контроля на Матчах;
 - Оперативное предоставление руководству Лиги и Дисциплинарному комитету ФХР объективной информации о травматизме на Матчах.

Статья 3. Информация, содержащаяся в Электронном журнале Главного врача соревнований

1. Дата и время проведения, номер Матча (заполняется автоматически);

2. Список Хоккеистов команд участников Матча (заполняется автоматически);
3. Список медицинской бригады;
4. Отметки о проведении инструктажа медицинской бригады и готовности к проведению Матча;
5. Медицинская информация о предварительном диагнозе Хоккеиста в случае получения травмы;
6. Данные о травмах зрителей и других участников соревнований;
7. Список Хоккеистов, прошедших процедуру допинг-контроля по окончании Матча;
8. Отметка об отсутствии либо краткое содержание жалобы на оказание медицинской помощи на Матче.

Статья 4. Принципы обеспечения безопасности хранения медицинской информации в медицинском портале

1. Информация о травмах Хоккеистов, размещенная в Электронном журнале Главного врача соревнований, является строго конфиденциальной и не может быть передана огласке.
2. Главные врачи соревнований, получившие доступ в Электронный журнал Главного врача, обязаны соблюдать нормы этики и правила конфиденциальности в соответствии с действующим законодательством Российской Федерации в сфере защиты персональных данных.
3. Вход в Электронный журнал Главного врача соревнований осуществляется посредством логина и пароля, которые находятся только у главного врача соревнований и не могут быть переданы третьим лицам.

Статья 5. Доступ в Электронный журнал Главного врача соревнований

1. Неограниченный доступ к статистическим данным о травмах и проведении допинг-контроля в Электронном журнале Главного врача соревнований предоставляется:
 - начальнику Медицинского отдела Лиги;
 - уполномоченным сотрудникам Медицинского отдела Лиги.
2. Доступ с ограничениями в Электронный журнал Главного врача соревнований имеют:
 - главные врачи соревнований (только к домашним Матчам Клуба).

**ПОРЯДОК ОРГАНИЗАЦИИ ЭКСТРЕННОЙ МЕДИЦИНСКОЙ ПОМОЩИ
ПОСТРАДАВШЕМУ (ТРАВМИРОВАННОМУ) ИГРОКУ (ХОККЕИСТУ) НА ЛЬДУ**

Выдвижение медицинской бригады на каток (лёд) с медицинской тележкой-каталкой, вакуумным иммобилизующим матрасом (при наличии такого оборудования), спинальной доской с фиксатором для головы, ковшовыми носилками, жёстким шейным иммобилизатором (типа Филадельфия), мешком ручным для ИВЛ (типа Амбу), перевязочным материалом, кровоостанавливающим жгутом и транспортными шинами (на ногу и на руку) осуществляется немедленно после подачи Врачом по спортивной медицине Хоккейного Клуба (команды) заранее определённого условного знака (например, поднятый вверх кулак или перекрещенные над головой руки).

1. Опустить тележку-каталку на лёд в непосредственной близости от пострадавшего игрока (Хоккеиста).
2. Перевернуть спортсмена на спину, если он лежит лицом вниз, жёстко фиксируя руками голову, шею и плечи во избежание нарушения целостности спинного мозга повреждёнными шейными позвонками.
3. Расстегнуть защитную маску (при её наличии) и надеть на спортсмена жёсткий шейный иммобилизатор (для Хоккеистов это чаще размер XL).
4. Если у спортсмена отсутствует собственное дыхание, то необходимо вставить ему в рот S-образный воздуховод и начать искусственное дыхание с помощью ручного мешка для ИВЛ.
5. В случае кровотечения наложить кровоостанавливающий жгут на повреждённую конечность и/или затампонировать рану.
6. В случае перелома костей верхних или нижних конечностей, а также видимого повреждения локтевого или коленного суставов, иммобилизовать повреждённую конечность транспортной шиной.
7. Разомкнуть ковшовые носилки и подвести их под игрока (Хоккеиста).
8. Застегнуть ковшовые носилки и затянуть ремни на них.
9. Поднять и переложить игрока (Хоккеиста) на ковшовых носилках на спинальную доску, расположенную поверх иммобилизующего вакуумного матраса (при наличии такого оборудования) на тележке-каталке.
10. Расстегнуть ремни на ковшовых носилках, разъединить «ковши» и извлечь их из-под игрока (Хоккеиста).
11. Закрепить голову игрока (Хоккеиста) на спинальной доске фиксатором, а тело – ремнями.

12. Поднять тележку-каталку и выкатить её с ледовой арены непосредственно к машине скорой медицинской помощи (реанимобилю), либо к месту его стоянки.

13. В случае наступления клинической смерти, остановки или фибрилляции сердца провести сердечно-лёгочную реанимацию по алгоритму ABC непосредственно сразу после эвакуации пострадавшего игрока (Хоккеиста) в подтрибунные помещения.

14. При наличии вакуумного матраца (по показаниям) осуществить дополнительную иммобилизацию игрока (Хоккеиста) на опущенной тележке-каталке.

15. Закатить тележку-каталку со спортсменом в машину скорой помощи и начать эвакуацию игрока (Хоккеиста) в профильную медицинскую организацию.

16. Если использовалась тележка-каталка Спортивной ледовой арены и/или Хоккейного Клуба (команды), то следует сначала переложить иммобилизованного на спинальной доске (в вакуумном матраце) игрока (Хоккеиста) на тележку-каталку машины скорой помощи; далее по п. 15.

Примечание: все манипуляции осуществляются в медицинских перчатках и обязательно (!) согласуются (если требуется, то через переводчика) с представителем Хоккейного Клуба (команды), сопровождающим пострадавшего игрока. Реанимационные мероприятия на льду в присутствии зрителей, журналистов и фотографов желательно не осуществлять.

**Порядок
профилактических и противоэпидемических мероприятий
в случаях выявления среди хоккеистов и сотрудников клуба
больного с подозрением на инфекционное заболевание**

При выявлении, находящихся на учебно-тренировочных сборах или соревнованиях на территории Российской Федерации, больного с подозрением на инфекционное заболевание – организация и проведение первичных профилактических и противоэпидемических мероприятий осуществляется в соответствии с требованиями:

- санитарно-эпидемических правил СП 3.1/3.2.3146-13 «Общие требования по профилактике инфекционных и паразитарных болезней»;
- методических указаний МУ 3.1.3114/1-13. 3.1. «Эпидемиология. Профилактика инфекционных болезней. Организация работы в очагах инфекционных и паразитарных болезней»;
- методических указаний МУ 3.4.2552-09 «Санитарная охрана территории. Организация и проведение первичных противоэпидемических мероприятий в случаях выявления больного (трупа), подозрительного на заболевания инфекционными болезнями, вызывающими чрезвычайные ситуации в области санитарно-эпидемиологического благополучия населения»;
- Постановления Главного государственного санитарного врача РФ от 04.02.2016 г. № 11 (ред. от 20.04.2016) «О представлении внеочередных донесений о чрезвычайных ситуациях санитарно-эпидемиологического характера» (вместе с «Порядком представления внеочередных донесений о возникновении чрезвычайных ситуаций санитарно-эпидемиологического характера»).

1. Врач клуба, выявивший больного с подозрением на инфекционное заболевание, совместно с медицинскими работниками клуба:

1.1. осматривает больного и, при возможности, ставит предварительный диагноз инфекционного заболевания;

1.2. вызывает и встречает бригаду скорой медицинской помощи (далее - БСМП);

1.3. информирует администрацию Клуба о случае заболевания, предварительном диагнозе и необходимости изоляции больного (больных) до прибытия БСМП;

1.4. собирает эпидемиологический анамнез: устанавливает (с указанием места и времени) наличие контакта с больным инфекционным заболеванием или носителем, с больным животным или сырьем животного происхождения; устанавливает факт употребления сырой воды, подозрительных продуктов питания; укусов насекомых, членистоногих, нахождения в природных условиях, оцарапывания, ослюнения домашними или дикими животными, получения

травм, ожогов, ран, проведения медицинских манипуляций (инъекций, стоматологических, хирургических вмешательств и др.); других условий, при которых могло произойти заражение; сведения об иммунизации;

1.5. определяет круг контактных лиц, с составлением списков, по номеру в гостинице, по тренировкам, столовой, комнатам отдыха или реабилитации, медицинскому пункту, при применении кулера – по кулеру.

1.6. при наличии у больного рвоты и/или диареи отбирает биологический материал (кал и рвотные массы) в специальные стерильные пластиковые емкости с крышками, которые маркируются.

1.7. сообщает/ извещает в течение 2-х часов по телефону, а затем в течение 12 часов, после уточнения диагноза БСМП, в письменной форме (или по каналам электронной связи) представляют экстренное извещение (**приложение – форма 058/у** – срок хранения 1 год) в территориальный орган Роспотребнадзора (контакты следует уточнить в интернете на официальном сайте <http://www.rospotrebnadzor.ru/>);

1.8. готовит медицинские документы для присвоения хоккеисту статуса «травмированный игрок» через базу ЦИБ в соответствии с Регламентом проведения соревнований;

1.9. сообщает в Медицинский отдел Лиги об инфекционном заболевании хоккеистов по телефону и электронной почте. Медицинский отдел Лиги информирует руководство о «вспышке» инфекционного заболевания.

2. Больной (больные), с подозрением на инфекционное заболевание, до прибытия БСМП, подлежат немедленной изоляции по месту выявления.

3. Контактные лица подлежат изоляции и ежедневному медицинскому наблюдению. Срок наблюдения зависит от диагноза инфекционного заболевания. Местом изоляции могут служить номера в гостинице, размещенные в отдельном отсеке коридора, на отдельном этаже. Следует максимально ограничить общение изолируемых с другими лицами. Питание организуется непосредственно в номерах. Выделение гостиничных номеров (на отдельном этаже или в отдельном отсеке коридора) для изолируемых хоккеистов, их питание и организация питьевого режима обеспечивается администрацией Клуба.

4. Дальнейшие профилактические и противоэпидемические мероприятия в отношении больного (больных), с подозрением на инфекционное заболевание, и контактных лиц должны проводиться по указаниям и рекомендациям специалистов Управления Роспотребнадзора, которые будут проводить эпидемиологическое расследование случая инфекционного заболевания.

Код формы по ОКУД _____
 Код организации по ОКПО _____

Министерство Здравоохранения
 Российской Федерации

 (наименование организации)

Медицинская документация
 Форма N 058/у
 Утверждена Минздравом СССР
 04.10.80 N 1030

ЭКСТРЕННОЕ ИЗВЕЩЕНИЕ
 об инфекционном заболевании, пищевом, остром
 профессиональном отравлении, необычной реакции
 на прививку

1. Диагноз _____
 (подтвержден лабораторно: да, нет (подчеркнуть))

2. Фамилия, имя, отчество _____ 3. Пол _____

4. Возраст (для детей до 14 лет - дата рождения) _____

5. Адрес, населенный пункт _____ район
 улица _____ дом N _____ кв. N _____

(индивидуальная, коммунальная, общежитие - вписать)

6. Наименование и адрес места работы (учебы, детского учреждения)

7. Даты:
 заболевания _____
 первичного обращения (выявления) _____
 установления диагноза _____
 последующего посещения детского учреждения, школы
 госпитализации _____

Для типографии
 при изготовлении документа
 формат А5

оборотная сторона ф. N 058/у

8. Место госпитализации _____

9. Если отравление - указать, где оно произошло, чем отравлен пострадавший

10. Проведенные первичные противоэпидемические мероприятия и дополнительные сведения _____

11. Дата и час первичной сигнализации (по телефону и пр.) в СЭС _____

Фамилия сообщившего _____
 Кто принял сообщение _____

12. Дата и час отсылки извещения _____

Подпись пославшего извещение _____

Регистрационный N _____ в журнале ф. N _____
санэпидстанции.

Подпись получившего извещение _____

**ПОЛОЖЕНИЕ ОБ ОРГАНИЗАЦИИ И РАБОТЕ ГРУППЫ
ПО УБОРКЕ ЛЕДОВОЙ ПОВЕРХНОСТИ ХОККЕЙНОЙ ПЛОЩАДКИ
ВО ВРЕМЯ ПРОВЕДЕНИЯ РЕКЛАМНЫХ ПАУЗ**

Статья 1. Общие положения:

1.1. Группа технических работников на коньках для очистки льда и сбора шайб после проведения командами предыгровой разминки должна состоять как минимум из четырех человек и быть сформирована из числа учащих СДЮШОР Клуба-«хозяина поля» в возрасте не моложе 14 лет;

1.2. Все участники данной группы должны иметь опрятный внешний вид и быть одеты в одежду единого образца, удобную для выполнения данного вида работ (спортивные или иные костюмы). В случае предоставления формы Лигой Клуб обязан экипировать ею участников группы, а также осуществлять контроль сохранности предоставленной формы и надлежащего размещения рекламы. В целях обеспечения необходимой безопасности при нахождении на льду, все участники группы в обязательном порядке должны носить защитные шлемы, налокотники и наколенники; В случае нарушения к Хоккейному Клубу-«хозяину поля» будут применены штрафные санкции в соответствии с Дисциплинарным регламентом ФХР;

1.3. Форма одежды и экипировка участников данной группы, а также размещение на ней логотипов спонсоров Клуба и Лиги и иных материалов должны быть заранее согласованы с Управлением проведения соревнований Лиги.

Статья 2. Методические рекомендации:





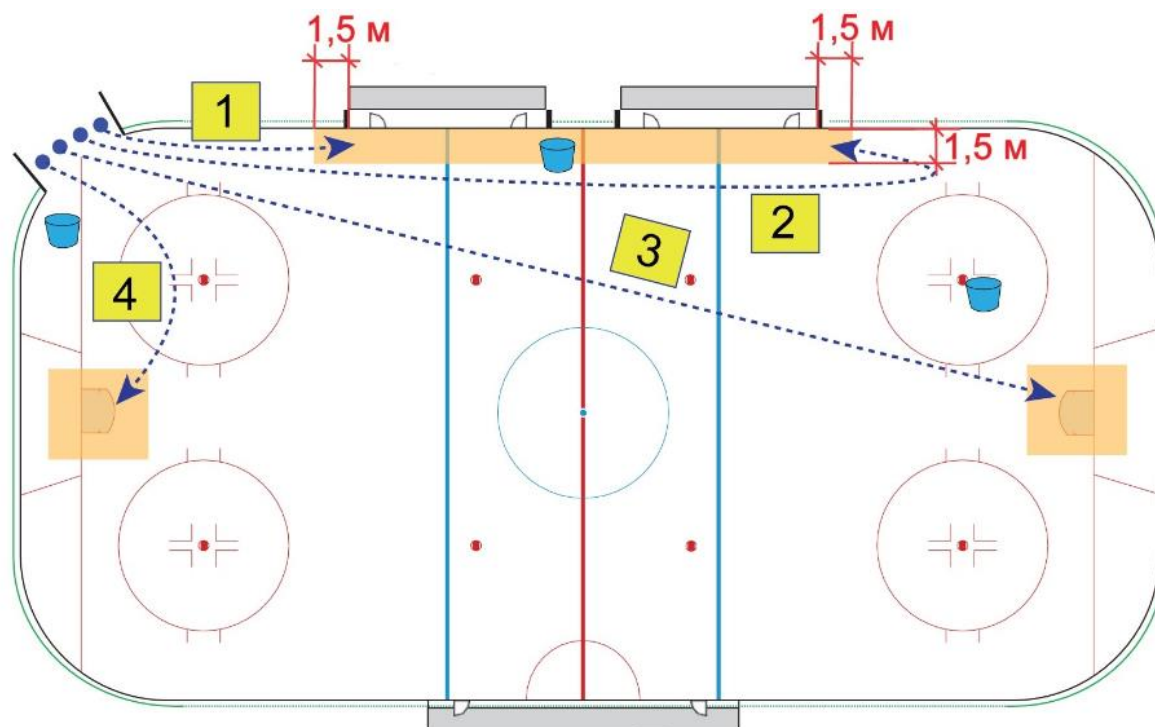

1.1. Уборка ледовой поверхности должна осуществляться в следующих местах хоккейной площадки:

а) пространство у ворот каждой из команд (в радиусе трех метров), включающее площадь ворот, линию ворот, места в непосредственной близости от стоек ворот и за воротами, а также пространство внутри ворот;

б) пространство вдоль борта у отбойной планки, расположенной вдоль скамеек для запасных Хоккеистов обеих команд.

1.2. Уборку ледовой поверхности рекомендуется производить по следующей схеме:



-  - места хоккейной площадки, где должна производиться уборка
-   - производят уборку вдоль борта у скамеек для запасных хоккеистов
-  - производят уборку у «дальних» ворот
-  - производят уборку у «ближних» ворот
-  - контейнеры для снега

1.3. Движение участников группы должно осуществляться в направлении от технических ворот или дверей (калитки) хоккейной площадки к местам уборки ледовой площадки и обратно;

1.4. Во время Матча технические работники спортооружения, отвечающие за обслуживание хоккейной площадки, должны располагаться в непосредственной близости от технических ворот или дверей (калитки) хоккейной площадки для выхода участников группы на лед в целях обеспечения необходимых действий по открытию (закрытию) технических ворот или дверей (калитки), а также для оказания иной необходимой помощи;

1.5. На проведение всех работ по уборке ледовой поверхности во время рекламных пауз отводится 60 секунд. В указанное время должны быть выполнены следующие работы:

- а) открытие технических ворот или дверей (калитки) для выхода участников группы на ледовую площадку,
- б) прибытие участников группы к «своим» местам уборки ледовой поверхности,
- в) необходимая уборка ледовой поверхности,
- г) выход участников группы с хоккейной площадки,
- д) закрытие технических ворот или дверей (калитки),
- е) иные действия и работы для дальнейшего продолжения Матча.

1.6. После проведения командами предыгровой разминки по сигналу сирены участники группы должны собрать шайбы, задействованные в разминке, в специальные контейнеры и покинуть ледовую площадку.

Статья 3. Обязанности и ответственность:

1.1. Участники группы должны быть обеспечены необходимым количеством пластиковых лопат и пластиковых контейнеров для надлежащей уборки ледовой поверхности. Минимальный набор оборудования – четыре лопаты и три контейнера для снега. Используемый инвентарь и оборудование должны быть в исправном состоянии и безопасными в процессе эксплуатации. Запрещается использование аварийного, неисправного и иного опасного инвентаря, и оборудования, которое может привести к травмам;

1.2. Хоккеисты, находящиеся во время рекламных пауз на площадке и на скамейках для запасных и оштрафованных Хоккеистов, а также Тренеры и иные официальные лица команд, не должны препятствовать выполнению работ по очистке ледовой поверхности;

1.3. В случаях нарушения требований ст.48п.1 настоящего Регламента при ненадлежащем выполнении участниками группы своих обязанностей по уборке ледовой поверхности, при возникновении неоправданных задержек, связанных с уборкой ледовой площадки, к Хоккейному Клубу-«хозяину поля» будут применены штрафные санкции в соответствии с Дисциплинарным регламентом ФХР;

1.4. При возникновении между участниками группы и Хоккеистами, Тренерами или иными официальными лицами команд различного рода конфликтных ситуаций, включающих оскорбления, угрозы, физическое воздействие, создание различных помех, препятствующих выполнению работ, данные факты фиксируются в официальном протоколе Матча и рассматриваются Дисциплинарным комитетом ФХР;

1.5. Во время уборки ледовой поверхности на хоккейной площадке могут находиться только участники группы и, в случае необходимости, технический персонал спортсооружения;

1.6. Во время уборки ледовой поверхности проведение на ней иных мероприятий без согласования с Лигой не допускается. В случае нарушения к Хоккейному Клубу-«хозяину поля» будут применены штрафные санкции в соответствии с Дисциплинарным регламентом ФХР.

**ПРОЦЕДУРА ДОПОЛНИТЕЛЬНОГО ВИДЕОПРОСМОТРА
ПО ЗАПРОСУ ТРЕНЕРА**

1. Процедура дополнительного видеопросмотра по запросу Тренера действует в период проведения первого и второго этапа (плей-офф) Соревнования.
2. Дополнительный видеопросмотр по запросу Тренера (далее – Запрос Тренера) предназначен для проверки спорных ситуаций, связанных со взятием ворот во время Матча, когда первоначальное решение Судей может быть отменено как ошибочное после видеопросмотра. Если дополнительный видеопросмотр не дает убедительных доказательств для отмены первоначально принятого решения Судей, то Судьи подтверждают первоначально принятое решение.
3. Команда может использовать Запрос Тренера только в случае взятия ворот в результате блокировки вратаря (далее – Блокировка вратаря).
 - 3.1. Если в Матче зафиксировано взятие ворот, и защищающаяся команда считает, что взятие ворот должно быть отменено по причине Блокировка вратаря;
 - 3.2. Если в Матче отменяется взятие ворот по причине Блокировки вратаря игроком атакующей команды, и атакующая команда считает, что Блокировки вратаря не было.
Примечание: Судья принимает решение на основании следующих Правил игры в хоккей: (Правила «Взятие ворот», «Отмена взятия ворот / игровые действия и «Вратарь и площадь ворот / взятие ворот не засчитывается»).
4. Команда может использовать Запрос Тренера с момента остановки Матча в связи со взятием ворот и до возобновления Матча (вбрасывания шайбы), если еще не использовано право команды на тридцатисекундный перерыв. Если тридцатисекундный перерыв уже использован, то команда не может использовать Запрос Тренера.
5. Тренер может осуществить запрос через капитана или ассистента капитана команды.
6. Каждый раз, когда Запрос Тренера привел к изменению первоначального решения Судей, у команды, осуществившей запрос, остается право на дополнительное использование процедуры Запрос Тренера или на тридцатисекундный перерыв.
7. Если Запрос Тренера не привел к изменению решения Судей, то команда теряет право на дополнительное использование процедуры Запрос Тренера и на 30-секундный перерыв.
8. Игрокам и вратарям обеих команд, за исключением оштрафованных Игроков, разрешается подъехать к скамейкам запасных Игроков во время процедуры дополнительного видеопросмотра.
9. Видеопросмотр эпизода взятия ворот или отмены взятия ворот в результате Блокировки вратаря осуществляется Главными судьями по следующей процедуре:
 - 9.1. После взятия ворот или отмены взятия ворот Тренер команды имеет право запросить Главного судью о просмотре игровой ситуации, связанной с Блокировкой вратаря;
 - 9.2. Диктор объявляет в микрофон причину просмотра игровой ситуации, связанной с Блокировкой вратаря;
 - 9.3. Главный судья, принимавший решение по игровой ситуации взятия ворот во время Матча, просматривает вместе с другим Главным судьей игровой момент, связанный с Блокировкой вратаря на мониторе Системы «Видеогол»;

- 9.4. Главный судья принимает окончательное решение по игровой ситуации, связанной с взятием ворот, и диктор объявляет окончательное решение по взятию ворот.
10. После принятия решения по отмене взятия ворот штрафа на атакующего Игрока, виновного в Блокировке вратаря, не накладываются.
Претензии на решения Судей по взятию или отмене взятия ворот, принятые после просмотра спорного момента по Запросу Тренера, не принимаются и не рассматриваются.
11. Главный судья Матча имеет право обратиться за консультацией к Судье видеоповторов на ледовой арене в следующих ситуациях в соответствии с Правилами игры в хоккей:
- 11.1. шайба за пределами игровой площадки; шайба покидает пределы игровой площадки непосредственно перед взятием ворот.
**Примечание: Судья принимает решение на основании следующих Правил игры в хоккей: Правило «Попадание шайбы в защитную сетку» и «Шайба вне игры».*
- 11.2. игрок умышленно направляет шайбу партнеру рукой в нейтральной зоне или в зоне атаки непосредственно перед взятием ворот команды-соперника.
**Примечание: Судья принимает решение на основании следующих Правил игры в хоккей: Правило «Пас рукой».*
- 11.3. игра по шайбе высоко поднятой клюшкой. Игрок нарушает правило игры по шайбе высоко поднятой клюшкой непосредственно перед взятием ворот команды соперника.
**Примечание: Судья принимает решение на основании следующих Правил игры в хоккей: Правило «Игра высоко поднятой клюшкой / игровые действия».*
- 11.4. нарушение численного состава. Взятие ворот происходит командой, имеющей на льду больше игроков, чем положено по Правилам игры в хоккей.
**Примечание: Судья принимает решение на основании следующих Правил игры в хоккей: Правило «Нарушение численного состава».*
«Непосредственно перед взятием ворот» означает, что взятие ворот производится командой, подобравшей шайбу после того, как она покинула пределы игровой площадки. При этом другая команда не осуществляет контроль над шайбой до момента взятия ворот.
12. Окончательное решение по игровым ситуациям, указанным в пункте 1 настоящей статьи, принимает Главный судья Матча.
13. После процедуры консультации Главного судьи Матча с Судьей видеоповторов на ледовой арене в соответствии с пунктом 11 настоящей статьи штрафы на команды и Игроков не накладываются.

ТРЕБОВАНИЯ ПО ПОДГОТОВКЕ И ЭКСПЛУАТАЦИИ ЛЕДОВОЙ ПОВЕРХНОСТИ

1. Подготовка бетонной плиты

1.1. Перед намораживанием льда бетонную плиту тщательно промыть чистой водой (из городского водопровода) без использования специальных средств бытовой химии;

1.2. В случае покраски самой бетонной плиты использовать морозоустойчивую ярко белую фасадную акриловую краску, нанеся ее в два слоя. После полного просушивания охладить плиту для наращивания массива льда.

2. Формирование ледового массива

2.1. Нижний слой льда должен обеспечивать надежное сцепление с бетоном во избежание отслоения;

2.2. Намораживание «чернового» слоя льда проводить с помощью шланговой заливки средней толщиной 1 мм каждая;

2.3. Средняя толщина «чернового» льда должна составить 10–12 мм.

3. Покраска ледового поля

3.1. В случае покраски ледового поля в белый цвет использовать краски Superweiss 3000 или аналоги (например, IcePeak, JetIce). После покраски нанести защитный слой льда, определяемый требованиями производителей краски;

3.2. Выровнять ледовую поверхность, следить за отсутствием следов «всплытия» краски;

3.3. Провести подрезку льда и заливку выравнивающего слоя.

4. Укладка разметки и рекламы

4.1. Нанесение разметки краской соответствующего цвета осуществляется на ровный лед;

4.2. Уложить подледные рекламные баннеры, приморозить их, затем обрезать по контуру рисунка, не допуская возможности «всплытия» краев. После замерзания краски и баннеров наморозить защитный слой льда толщиной не менее 1,5 мм;

4.3. Оттенок белого цвета подледных баннеров должен быть идентичен оттенку краски, наносимой на ледовую поверхность по выбранной системе цветов (NCS, RAL и т.п.);

4.4. Для снижения химического воздействия материала баннера на лед перед укладкой необходимо тщательно промыть его водой из заливочного шланга без повышенного давления. Скрести баннер щетками (и иными предметами) категорически запрещается;

4.5. При выборе материала для изготовления подледных баннеров Клубу рекомендуется проводить тестирование на влагопроницаемость, влагоудерживающую способность и на химическую активность в целях избежание его всплытия и других отрицательных влияний на качество льда;

4.6. Выполнить заливки льда шлангом для наращивания толщины, необходимой для движения комбайна без риска повреждения баннеров;

4.7. Дальнейшее намораживание специализированного ледового покрытия выполнять комбайнами.

5. Игровой слой льда

5.1. Заливку комбайном осуществлять с «водяным полотенцем»;

5.2. Толщина игрового слоя льда должна быть 10–20 мм, общая толщина ледового массива – не менее 35 мм и не более 50 мм;

5.3. Обновление игрового слоя льда осуществлять не менее трех раз в сезоне.

6. Схема уровней ледового покрытия

